

Fellowes

AutoMax™ 550C/350C The World's Toughest Shredders®



Please read these instructions before use.
Do not discard: keep for future reference.

Lire ces instructions avant utilisation.
Ne pas jeter : conserver pour référence ultérieure.

Lea estas instrucciones antes de usarlo.
No las deseche: guárdelas para tenerlas como referencia.

Diese Anleitungen vor Gebrauch genau durchlesen.
Bitte nicht entsorgen: zur späteren Bezugnahme aufheben

Prima dell'uso, si raccomanda di leggere questo manuale di istruzioni. Conservare il manuale per consultarlo secondo le necessità.

Dese instructies voor gebruik lezen. Niet weggooien, maar bewaren om later te kunnen raadplegen.

Läs dessa anvisningar innan du använder apparaten.
Släng inte bort, behåll för framtida bruk.

Læs venligst denne vejledning før anvendelse.
Bør ikke bortskaffes. Behold for fremtidig henvisning.

Lue nämä ohjeet ennen käyttöä.
Älä hävittää: säilytä myöhempää käyttöä varten.

Vennligst les nøye igjennom denne bruksanvisningen før bruk.
Ikke kast den: Ta vare på den for senere referanse.

Przed użyciem proszę zapoznać się z tą instrukcją.
Nie wyrzucać - zachować jako źródło informacji na przyszłość

Перед началом эксплуатации обязательно прочтите данную инструкцию.
Не выбрасывайте данную инструкцию: сохраните ее для последующего использования.

Παρακαλείσθε να διαβάσετε αυτές τις οδηγίες πριν χρησιμοποιήσετε το προϊόν.
Μην τις απορρίψετε: κρατήστε τις για μελλοντική αναφορά

Kullanmadan önce lütfen bu talimatları okuyun.
Atmayın: ileride başvurmak üzere saklayın.

Před použitím si přečtěte tyto pokyny.
Nelikvidujte: uschovejte pro budoucí použití.

Pred použitím si prečítajte tieto pokyny. Ne-
zahadzujte: odložte pre budúce použitie.

Kérjük, hogy használat előtt olvassa el az utasításokat!
Az utasításokat ne dobja ki; tartsa meg referenciaanyagként való jövőbeni használatra.

Leia estas instruções antes da utilização.
Não as deite fora: conserve-as para consulta futura.

Pročitajte ove upute prije upotrebe.
Nemojte baciti: sačuvajte za buduću upotrebu.

Molimo da ova uputstva pročitate pre upotrebe.
Nemojte ih baciti: sačuvajte ih za ubuduće.

Моля, прочетете тези инструкции преди употреба.
Не изхвърляйте: пазете за справки в бъдеще.

Vă rugăm să citiți aceste instrucțiuni înainte de utilizare.
Nu aruncați: păstrați pentru o consultare ulterioară.

يرجى الاطلاع على الإرشادات قبل الاستعمال.
لا يجب التخلص من هذه الإرشادات. ويرجى حفظها للرجوع إليها في المستقبل.

נא לקרוא הוראות אלה לפני השימוש.
אין להשליך: שמרו לעיונכם בעתיד.



KEY FEATURES AND CONTROLS

- | | |
|----------------------------|------------------------------|
| A. Shredder Lid | E. See Safety Instructions |
| B. Manual Feed Slot | F. Control Panel (see below) |
| C. Casters | G. Bin Door |
| D. Disconnect Power Switch | H. Bin (inside) |
| ○ 1. OFF | |
| 2. ON | |

CONTROL PANEL

- | | |
|-----------------------|------------------------|
| A. Overheat (red) | F. Reverse |
| B. Remove Paper (red) | G. Start/Pause (white) |
| C. Bin Full (red) | H. Lock (white) |
| D. Bin/Lid Open (red) | |
| E. SmartLock™ pin pad | |

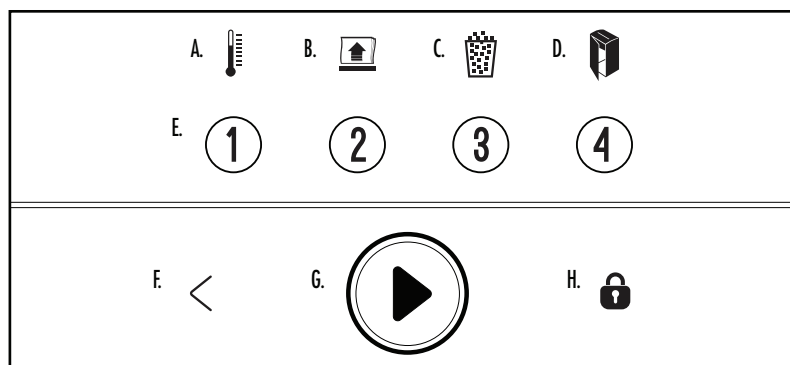

⚠️ WARNING: IMPORTANT SAFETY INSTRUCTIONS — Read Before Using!

- Operation, maintenance, and service requirements are covered in the instruction manual. Read the entire instruction manual before operating shredders.
- Keep away from children and pets. Keep hands away from paper entry. Always set to off or unplug when not in use.
- Keep foreign objects – gloves, jewelry, clothing, hair, etc. – away from shredder openings. If object enters top opening, switch to Reverse (<) to back out object.
- DO NOT use aerosol products, petroleum based or aerosol lubricants on or near shredder. DO NOT USE “CANNED AIR” OR “AIR DUSTERS” ON SHREDDER. Vapors from propellants and petroleum based lubricants may combust causing serious injury.
- Avoid touching exposed cutting blades under shredder lid.
- Unplug shredder before cleaning or servicing.
- Do not use if damaged or defective. Do not disassemble shredder. Do not place near or over heat source or water.
- This shredder has a Disconnect Power Switch (D) that must be in the ON (I) position to operate shredder. In case of emergency, move switch to OFF (O) position. This action will stop shredder immediately.
- Shredder must be plugged into a properly grounded wall outlet or socket of the voltage and amperage designated on the label. The grounded outlet or socket must be installed near the equipment and easily accessible. Energy converters, transformers, or extension cords should not be used with this product.
- FIRE HAZARD** – Do NOT shred greeting cards with sound chips or batteries.
- For indoor use only.

CAPABILITIES

SHRED THROUGH AUTO FEED TRAY



A4 paper

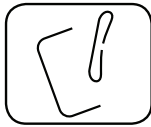

Staples

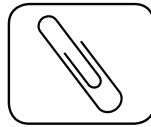

Paper clips



Up to 20 Sheets Stapled – Pull apart stapled stacks of paper containing more than 20 sheets

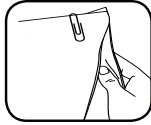

Up to 20 Sheets Clipped – Pull apart clipped stacks of paper containing more than 20 sheets

SHRED THROUGH MANUAL FEED SLOT

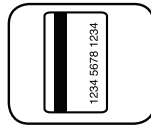

Credit cards

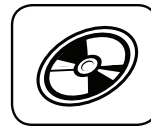

CD/DVD

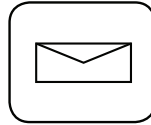

Junk mail

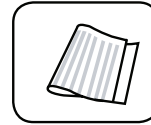

Folded paper

Will not shred: Adhesive labels, continuous form paper, folded paper (Autofeed), bound documents, magazines, transparencies, newspaper, cardboard, binder clips, industrial staples, large paper clips, more than 20 pages stapled or paper clipped together, staples in top center of paper, laminates, 3/2 in. Floppies, file folders, X-rays or plastic other than noted above

Paper shred size:

Cross-Cut4mm x 38mm

Maximum:

Auto Feed Sheet Capacity (550C) 550*

Auto Feed Sheet Capacity (350C) 350*

Manual Feed Sheet Capacity (550C) 14*

Manual Feed Sheet Capacity (350C) 12*

*A4 (70 g) paper at 220-240V, 50/60 Hz 2.5Amps (550C), 2.5Amps (350C); heavier paper, humidity or other than rated voltage may reduce capacity.

BASIC SHREDDING OPERATION

550C run time: continuous operation



350C run time:

Up to 45-minutes maximum. Continuous operation beyond 45-minutes will trigger 30-minute cool down period.

NOTE: Shredder runs briefly after each pass to clear entry.

AUTO FEED

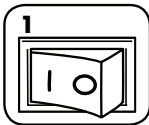

Plug in and put disconnect power switch in ON (I) position



Open lid

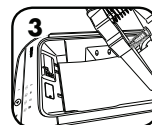

Add paper. Paper should be flat and aligned with front of paper tray.



Close lid and press start (▶) to begin shredding

*** Do not open lid once shred cycle has started.**

MANUAL FEED

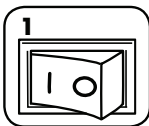

Plug in and put disconnect power switch in ON (I) position

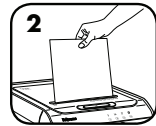

Feed paper straight into paper entry and release

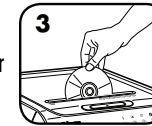

or

Hold CD/Card at edge, feed straight into paper entry and release

Note: Manual feed cannot be used while Auto Feed is in use.

*** Shredder will not run when lid is open.**

MISALIGNED PAPER

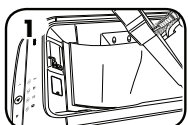

If paper is not shredding through auto feed tray, check position of paper.

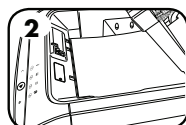

Paper should be flat and aligned with front of paper tray.

ADVANCED PRODUCT FEATURES



AUTO REVERSE

Auto Reverse
Stops and reverses paper if a jam occurs.



SMART LOCK™

SmartLock™
Engages with each shred cycle to protect confidential information.



SILENT SHRED™

SilentShred™ Technology
Shreds without noisy disruptions.



SLEEP MODE

Energy Saving Sleep Mode
Feature shuts down the shredder after 2 minutes of inactivity.



SMARTLOCK™

Optional 4-digit SmartLock™ feature keeps confidential documents secure during shredding cycle.

ENGAGE SMARTLOCK

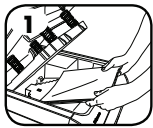

Open lid and add paper



Close lid and press Lock icon



Enter 4-digit lock combination on pin pad. Drawer will lock and Lock icon on control panel will illuminate



Press start (▶) to begin shredding



When shred job is complete, Lock icon will turn off and shredder will unlock

- NOTE:**
- To unlock: press lock icon and re-enter previously set 4-digit lock combination.
 - In case of a power outage, SmartLock™ will remain engaged. Once power is restored, shred cycle will automatically resume.
 - If shredder misfeeds or jams, the shredder will unlock after 30 minutes.

For more information about all of Fellowes Advanced Product Features go to www.fellowes.com



SLEEP MODE

SLEEP MODE OPERATION

Feature shuts down the shredder after 2 minutes of inactivity

WHEN IN SLEEP MODE



To get out of sleep, open lid and load paper

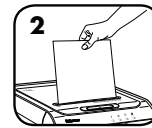

or Insert paper

PRODUCT MAINTENANCE

OILING SHREDDER

All cross-cut shredders require oil for peak performance. If not oiled, a machine may experience diminished sheet capacity, intrusive noise when shredding, and could ultimately stop running. To avoid these problems, we recommend you oil your shredder each time you empty your waste bin.

FOLLOW OILING PROCEDURE BELOW AND REPEAT TWICE



Open lid



*Carefully apply oil across cutters (do not get oil in paper tray)



Close lid. Press start (▶)

CAUTION *Only use a non-aerosol vegetable oil in long nozzle container such as Fellowes 35250 

CLEANING AUTO-START INFRARED SENSORS

Paper detection sensors are designed for maintenance free operation. However, on rare occasions the sensors may become blocked by paper dust causing the motor to run even if there is no paper present.

(Note: the paper detection sensors are located in the center of the paper entry and bottom of paper tray).

TO CLEAN THE SENSORS

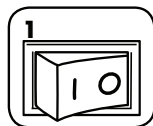

Turn off and unplug shredder



Open lid

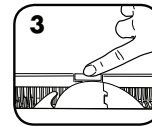

Locate Auto-start infrared sensor

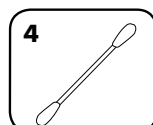
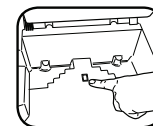

Dip cotton swab in rubbing alcohol

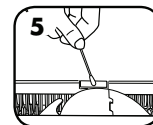

Using cotton swab, wipe away any contamination from the paper sensors

TROUBLESHOOTING



Overheat Indicator: When the Overheat Indicator is illuminated, the shredder has exceeded its maximum operating temperature and needs to cool down. This indicator will remain illuminated and the shredder will not operate for the duration of the recovery time.



Remove Paper: When illuminated, press reverse (<); open lid and remove paper.



Bin Full: When illuminated, the shredder waste bin is full and needs to be emptied. Use Fellowes waste bag 36053.



Bin/Lid Open: The shredder will not run if the bin or lid is open. When illuminated, close the bin or lid to resume shredding.

LIMITED PRODUCT WARRANTY

Limited Warranty: Fellowes, Inc. ("Fellowes") warrants the parts of the machine to be free of defects in material and workmanship and provides service and support for 2 years from the date of purchase by the original consumer. Fellowes warrants the cutting blades of the machine to be free from defects in material and workmanship for 20 years from the date of purchase by the original consumer. If any part is found to be defective during the warranty period, your sole and exclusive remedy will be repair or replacement, at Fellowes' option and expense, of the defective part. This warranty does not apply in cases of abuse, mishandling, failure to comply with product usage standards, shredder operation using an improper power supply (other than listed on the label), or unauthorized repair. Fellowes reserves the right to charge the consumers for any additional costs

incurred by Fellowes to provide parts or services outside of the country where the shredder is initially sold by an authorized reseller. ANY IMPLIED WARRANTY, INCLUDING THAT OF MERCHANTABILITY OR FITNESS FOR A PARTICULAR PURPOSE, IS HEREBY LIMITED IN DURATION TO THE APPROPRIATE WARRANTY PERIOD SET FORTH ABOVE. In no event shall Fellowes be liable for any consequential or incidental damages attributable to this product. This warranty gives you specific legal rights. The duration, terms, and conditions of this warranty are valid worldwide, except where different limitations, restrictions, or conditions may be required by local law. For more details or to obtain service under this warranty, please contact us or your dealer.

Australia Residents Only:

Our goods come with guarantees that cannot be excluded under the Australian Consumer Law. You are entitled to a replacement or refund for a major failure and for compensation for any other reasonably foreseeable loss or damage. You are also entitled to have the goods repaired or replaced if the goods fail to be of acceptable quality and the failure does not amount to a major failure. The benefits under Fellowes' Warranty are in addition to other rights and remedies under a law in relation to the shredder.

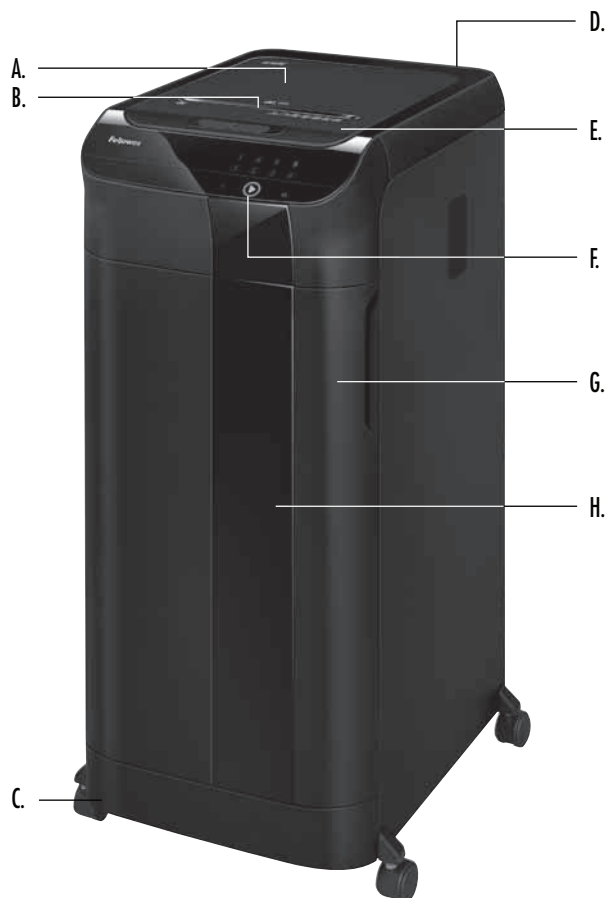

FUNCTIONNALITÉS ET COMMANDES CLÉS

- | | |
|----------------------------------|--|
| A. Couverture du destructeur | E. Voir les Consignes de sécurité |
| B. Fente d'alimentation manuelle | F. Panneau de commande (voir ci-dessous) |
| C. Roulettes | G. Porte de la corbeille |
| D. Interrupteur d'alimentation | H. Corbeille (intérieur) |
- 1. ARRÊT
| 2. MARCHÉ

PANNEAU DE COMMANDE

- | | |
|--|---------------------------|
| A. Surchauffe (rouge) | F. Arrière |
| B. Retirer le papier (rouge) | G. Démarrer/Pause (blanc) |
| C. Corbeille pleine (rouge) | H. Verrou (blanc) |
| D. Corbeille/couvercle ouvert(e) (rouge) | |
| E. Clavier d'identification personnelle SmartLock™ | |

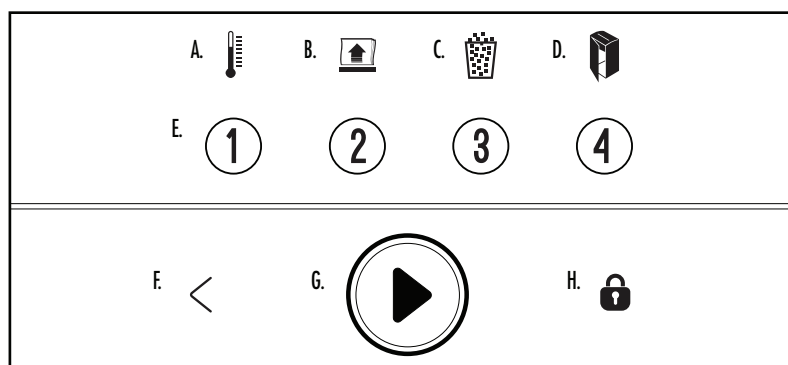

⚠ AVERTISSEMENT : CONSIGNES DE SÉCURITÉ IMPORTANTES — Lire attentivement avant d'utiliser l'appareil !

- Les instructions d'utilisation et de maintenance ainsi que les exigences d'entretien sont couvertes dans le manuel de l'utilisateur. Lire l'ensemble du manuel de l'utilisateur avant d'utiliser les déchiqueteuses.
- Tenir les enfants et les animaux domestiques à l'écart de la machine. Tenir les mains à distance de la fente d'insertion du papier. Toujours mettre l'appareil hors tension et le débrancher s'il n'est pas utilisé.
- Garder les corps étrangers (gants, bijoux, vêtements, cheveux, etc.) à l'écart des ouvertures du destructeur. Si un objet entre par l'ouverture supérieure, basculer l'interrupteur sur Marche arrière (<) pour le retirer.
- NE JAMAIS** se servir de produits aérosols, de lubrifiants en aérosol ou à base de pétrole sur ou à proximité de la déchiqueteuse. **NE PAS UTILISER « D'AIR COMPRIMÉ » OU DE « BOMBE ANTI-POUSSIÈRE » SUR LA DÉCHIQUEUSE.** Les gaz de propulsion et ceux issus des lubrifiants à base de pétrole sont inflammables et peuvent être à l'origine de sérieuses blessures.
- Éviter de toucher les lames de coupe mises à nu sous le couvercle du destructeur.
- Débrancher la déchiqueteuse avant de le nettoyer ou de le réparer.
- Ne pas utiliser si la déchiqueteuse est endommagée ou défectueuse. Ne pas démonter la déchiqueteuse. Ne pas placer sur ou à proximité d'une source de chaleur ou de l'eau.
- Cette déchiqueteuse possède un interrupteur d'alimentation (D) qui doit être en position MARCHÉ (|) pour fonctionner. En cas d'urgence, mettre l'interrupteur en position ARRÊT (○). Cette action arrête la déchiqueteuse immédiatement.
- La déchiqueteuse doit être branché à une prise secteur correctement mise à la terre, de tension et d'intensité similaires à celles indiquées sur l'étiquette. La prise mise à la terre doit être installée près de l'appareil et être facilement accessible. Ne pas utiliser de convertisseur d'énergie, de transformateur ni de rallonge avec ce produit.
- RISQUE D'INCENDIE : NE PAS détruire les cartes de vœux équipées de puces sonores ou de piles.**
- Pour un usage intérieur uniquement.

CARACTÉRISTIQUES

DÉCHIQUETAGE PAR LE PLATEAU D'ALIMENTATION AUTOMATIQUE



Papier de format A4



Agrafes

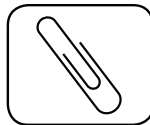

Trombones



Jusqu'à 20 feuilles agrafées : séparer les paquets de plus de 20 feuilles agrafées

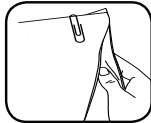

Jusqu'à 20 feuilles reliées par un trombone : séparer les paquets de plus de 20 feuilles reliées par un trombone

DÉCHIQUETAGE PAR LA FENTE D'ALIMENTATION MANUELLE

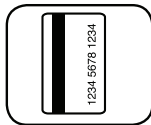

Cartes de crédit



CD/DVD

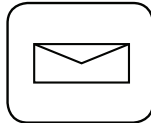

Courrier publicitaire

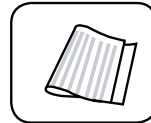

Papier plié

Ne déchiquettera pas : les étiquettes adhésives, le papier pour utilisation en continu, le papier plié (alimentation automatique), les documents reliés, les magazines, les transparents, les journaux, le carton, les pince-notes, les agrafes industrielles, les gros trombones, plus de 20 pages agrafées ensemble ou avec des trombones, les agrafes dans la partie supérieure et centrale de papiers, les laminés, les disquettes de 3½ pouces, les porte-documents, les radiographies ou plastiques autres que ceux mentionnés plus haut

Format de coupe :

Coupe croisée 4 x 38 mm

Maximum :

Capacité en feuilles d'alimentation papier automatique (550C) 550*

Capacité en feuilles d'alimentation papier automatique (350C) 350*

Capacité en feuilles d'alimentation papier manuelle (550C) 14*

Capacité en feuilles d'alimentation papier manuelle (350C) 12*

*Papier A4 (70 g/m) à 220-240 V/50/60 Hz/2,5 A (550C), 2,5 A (250C) ; le papier plus dense, l'humidité ou une tension autre que la tension nominale peuvent réduire la capacité.

DÉCHIQUETAGE DE BASE

Temps d'exécution de la 550C :
fonctionnement en continu



Temps d'exécution de la 350C :
jusqu'à un maximum de 45 minutes.
Un fonctionnement de plus de 45 minutes enclenche une période de refroidissement de 30 minutes.

REMARQUE : le destructeur tourne un bref instant après chaque cycle pour dégager l'entrée.

ALIMENTATION AUTOMATIQUE

* Ne pas soulever le couvercle lorsque le cycle de déchiquetage a débuté.

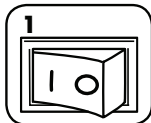

1 Brancher et mettre l'interrupteur d'alimentation en position MARCHE (I)



2 Ouvrir le couvercle

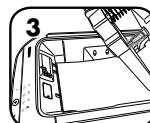

3 Ajouter le papier. S'assurer que le papier soit bien à plat et aligné avec l'avant du plateau porte-papier.



4 Fermer le couvercle et appuyer sur start (démarrer) (▶) pour lancer le déchiquetage

ALIMENTATION MANUELLE

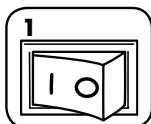

1 Brancher et mettre l'interrupteur d'alimentation en position MARCHE (I)

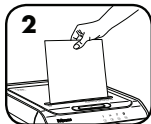

2 Insérer le papier bien droit dans l'entrée de papier et le lâcher



3 En le/la tenant par le bord, insérez le CD/la carte dans l'alimentation papier, puis relâchez

Remarque : L'alimentation manuelle ne peut pas être utilisée si l'alimentation automatique est déjà en fonction.

* La déchiqueteuse ne fonctionne pas si le couvercle est soulevé.

DÉFAUT D'ALIGNEMENT DU PAPIER

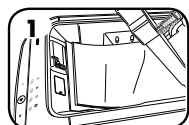

1 Si le déchiquetage du papier ne s'effectue pas à partir du plateau d'alimentation automatique, vérifiez la position du papier.



2 Assurez-vous que le papier soit bien à plat et aligné avec l'avant du plateau porte-papier.

FONCTIONNALITÉS AVANCÉES



AUTO REVERSE

La Marche arrière automatique arrête puis inverse le sens de l'alimentation du papier en cas de bourrage.



SMART LOCK™

SmartLock™ S'active avec chaque cycle de destruction pour protéger vos informations confidentielles



SILENT SHRED™

Technologie SilentShred™ Destruction sans nuisance sonore.



SLEEP MODE

Mode veille Cette fonction d'économie d'énergie éteint automatiquement la déchiqueteuse après 2 minutes d'inactivité.



SMARTLOCK™

S'active avec chaque cycle de destruction pour protéger vos informations confidentielles

ACTIVER SMARTLOCK



Ouvrir le tiroir et ajouter du papier



Fermer le tiroir et appuyer sur l'icône de verrouillage



Entrer la combinaison de verrouillage à 4 caractères sur le clavier d'identification personnelle. Le tiroir se verrouillera et l'icône Verrouillage s'illuminera sur le panneau de commande.



Appuyer sur démarrer (▶) pour commencer la destruction



Lorsque le travail est terminé, l'icône de verrouillage s'éteint et le destructeur se déverrouille



SLEEP MODE

FONCTIONNEMENT EN MODE VEILLE

Cette fonction éteint automatiquement la déchiqueteuse après 2 minutes d'inactivité.

EN MODE VEILLE



Pour quitter le mode Veille, ouvrez le couvercle et chargez le papier

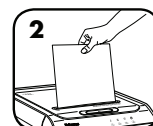

ou Insérer le papier

- REMARQUE :**
- Pour déverrouiller : appuyer sur l'icône de verrouillage et entrer de nouveau la combinaison de verrouillage à 4 caractères définie précédemment.
 - En cas de panne de courant, SmartLock™ restera activé. Une fois le courant revenu, le cycle de destruction reprendra automatiquement.
 - En cas de mauvaise alimentation ou de bourrage, le destructeur se déverrouille après 30 minutes.

Pour plus d'informations sur les fonctionnalités avancées des produits Fellowes, consulter le site www.fellowes.com

ENTRETIEN DU PRODUIT

HUILAGE DE LA DÉCHIQUEUSE

Tout destructeur à coupe croisée et à micro-coupe nécessite de l'huile pour assurer des performances optimales. S'il n'est pas huilé, l'appareil pourrait avoir une capacité réduite, faire des bruits dérangeants lors de la déchiquetage et, finalement, s'arrêter de fonctionner. Pour éviter ces problèmes, nous recommandons de lubrifier la déchiqueteuse à chaque fois que la corbeille est vidée.

SUIVRE LA PROCÉDURE DE LUBRICATION CI-DESSOUS ET LA RÉPÉTER DEUX FOIS



Ouvrir le couvercle



*Huiler soigneusement le long des lames (ne pas mettre d'huile dans le plateau porte-papier)



Refermer le couvercle. Appuyer sur Démarrer (▶)



*N'utiliser que de l'huile végétale dans un conteneur à long col sans aérosol telle que l'huile Fellowes n° 35250.



NETTOYAGE DES CAPTEURS INFRAROUGE DE DÉMARRAGE AUTOMATIQUE

Les capteurs de détection du papier sont conçus pour un fonctionnement sans maintenance. Toutefois, dans de rares cas, les capteurs peuvent être bloqués par de la poussière de papier et entraîner le fonctionnement du moteur même en l'absence de papier.

(Remarque : les capteurs de papier se situent au centre de la fente d'insertion du papier et au fond du bac d'alimentation).

POUR NETTOYER LES CAPTEURS

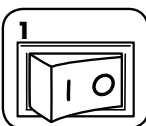

Éteindre et débrancher le destructeur



Ouvrir le couvercle

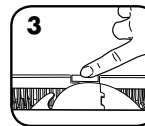

Repérer le capteur infrarouge de démarrage automatique

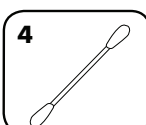
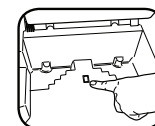

Tremper un coton-tige dans de l'alcool à brûler

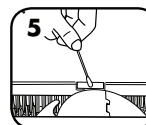

Nettoyer toutes les saletés des capteurs de papier avec le coton-tige

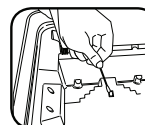

DÉPANNAGE

 Indicateur de surchauffe : l'indicateur de surchauffe s'allume lorsque la déchiqueteuse a dépassé sa température maximale de fonctionnement et a besoin de refroidir. Cet indicateur reste allumé et la déchiqueteuse ne fonctionne pas pendant la période de refroidissement.

 Retirer le papier : lorsque cet indicateur est allumé, appuyer sur le bouton de marche arrière (<) : ouvrir le couvercle et retirer le papier.

 Corbeille pleine : lorsque cet indicateur est allumé, cela signifie que la corbeille est pleine et qu'elle doit être vidée. Utiliser le sac en plastique Fellowes n° 36053.

 Corbeille/couvercle ouvert(e) : La déchiqueteuse ne fonctionne pas si la corbeille ou le couvercle est ouvert. Lorsque cet indicateur est allumé, fermer la corbeille ou le couvercle pour reprendre la destruction.

GARANTIE LIMITÉE DU PRODUIT

Garantie limitée : Fellowes, Inc. (« Fellowes ») garantit les pièces de l'appareil contre tout vice de fabrication et de matériau et fournit entretien et assistance pendant une période de 2 ans à partir de la date d'achat par le consommateur initial. Fellowes garantit que les lames de coupe de l'appareil sont exemptes de tout vice provenant d'un défaut de matière ou de fabrication pendant une période de 20 ans à partir de la date de l'achat initial. Si une pièce s'avère défectueuse pendant la période de garantie, votre seul et unique recours sera la réparation ou le remplacement de la pièce défectueuse selon les modalités et aux frais de Fellowes. Cette garantie ne s'applique pas cas d'abus, de manipulation incorrecte, de non-respect des normes d'utilisation du produit, d'utilisation du produit avec une alimentation électrique inadéquate (autre que celle répertoriée sur l'étiquette) ou de réparation non autorisée. Fellowes se réserve le droit de facturer aux clients tous frais

supplémentaires dans l'éventualité où Fellowes doit fournir des pièces ou services en dehors du pays d'achat d'origine du destructeur, auprès d'un revendeur autorisé. TOUTE GARANTIE IMPLICITE, Y COMPRIS CELLE DE COMMERCIALISATION OU D'ADAPTATION À UN USAGE PARTICULIER, EST PAR LA PRÉSENTE LIMITÉE EN DURÉE À LA PÉRIODE DE GARANTIE APPROPRIÉE DÉFINIE CI-DESSUS. Fellowes ne pourra en aucun cas être tenu responsable de dommages indirects ou accessoires imputables à ce produit. Cette garantie vous donne des droits spécifiques. La durée, les conditions générales et les conditions de cette garantie sont valables dans le monde entier, excepté en cas de prescription, de restrictions ou de conditions exigibles par les lois locales. Pour plus de détails ou pour obtenir un service sous garantie, prendre contact avec nous ou avec votre revendeur.



CONTROLES Y FUNCIONES PRINCIPALES

- | | |
|-------------------------------------|---|
| A. Tapa de la destruidora | E. Consulte las instrucciones de seguridad |
| B. Ranura de introducción manual | F. Panel de control (consulte a continuación) |
| C. Ruedas | G. Puerta de la papelera |
| D. Interruptor de encendido/apagado | H. Papelera (interior) |
- 1. APAGADO
| 2. ENCENDIDO

PANEL DE CONTROL

- | | |
|-----------------------------------|--------------------------|
| A. Sobrecalentado (rojo) | F. Retroceso |
| B. Retirar el papel (rojo) | G. Inicio/Pausa (blanco) |
| C. Papelera llena (rojo) | H. Bloqueo (blanco) |
| D. Papelera/Tapa abierta (rojo) | |
| E. Teclado para PIN de SmartLock™ | |

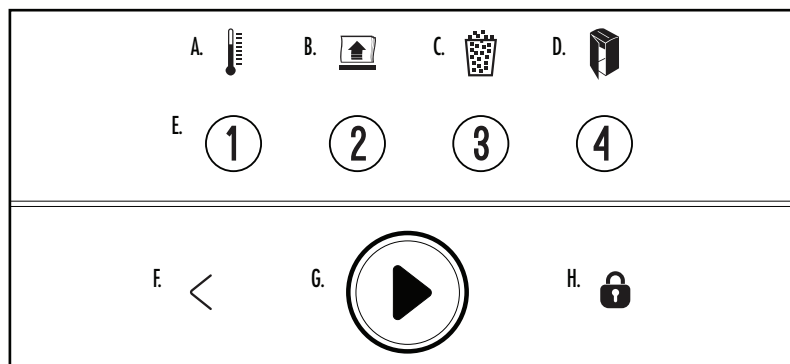

⚠ ADVERTENCIA: INSTRUCCIONES DE SEGURIDAD IMPORTANTES ¡Lea todas las instrucciones antes del uso!

- Los requisitos de funcionamiento, mantenimiento y servicios se explican en el manual de instrucciones. Lea completamente el manual de instrucciones antes de usar destruidoras de papel.
- Mantenga la destruidora fuera del alcance de niños y animales. No acerque las manos a la entrada de papel. Apague o desenchufe el equipo cuando no esté en uso.
- Mantenga objetos extraños (guantes, joyas, ropa, cabello, etc.) lejos de las entradas de la destruidora. Si algún objeto se introduce en la abertura superior, ponga la destruidora en Retroceso (<) para retirar el objeto.
- NO utilice aerosoles, lubricantes basados en petróleo o lubricantes en aerosol sobre la destruidora o cerca de ella. NO UTILICE "AIRE A PRESIÓN" ni "AEROSOL PARA QUITAR POLVO" EN LA DESTRUIDORA. Los vapores producidos por lubricantes basados en petróleo o propulsores pueden prender fuego y causar lesiones graves.
- Evite tocar las cuchillas expuestas situadas debajo de la tapa de la destruidora.
- Desenchufe la destruidora antes de limpiarla o realizar las tareas de mantenimiento.
- No utilice el equipo si está dañado o defectuoso. No desmonte la destruidora. No coloque el equipo cerca ni encima de una fuente de calor o agua.
- Esta destruidora cuenta con un interruptor de encendido/apagado (D) que debe estar en la posición de ENCENDIDO (I) para que la máquina funcione. En caso de emergencia, coloque el interruptor en la posición de APAGADO (O). Esta acción detendrá inmediatamente la destruidora.
- La destruidora debe estar enchufada en un enchufe de pared puesto a tierra correctamente y del voltaje y amperaje indicados en la etiqueta. El enchufe puesto a tierra debe estar instalado cerca del equipo y ser de fácil acceso. No se deben usar con este producto convertidores de energía, transformadores ni alargadores.
- PELIGRO DE INCENDIO: NO destruya tarjetas de salud que posean chips de sonido o pilas.**
- Para uso en interiores únicamente.

CARACTERÍSTICAS GENERALES

MEDIANTE LA BANDEJA DE INTRODUCCIÓN AUTOMÁTICA DESTRUYE



Papel A4



Grapas

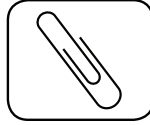

Sujetapapeles



Hasta 20 hojas grapadas: separe las pilas de papel grapado cuando contengan más de 20 hojas

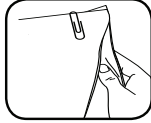

Hasta 20 hojas con sujetapapeles: separe las pilas de papel con sujetapapeles cuando contengan más de 20 hojas

MEDIANTE LA RANURA DE INTRODUCCIÓN MANUAL DESTRUYE

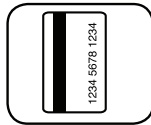

Credit cards



CD/DVD

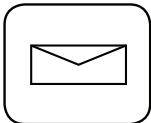

Folletos de propaganda

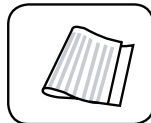

Papel plegado

No destruye: Etiquetas adhesivas, papel formulario continuo, papel plegado (introducción automática), documentos encuadernados, revistas, transparencias, periódicos, cartón, broches sujetapapeles, grapas industriales, clips grandes, más de 20 páginas de papel engrapadas o juntas, grapas en la parte superior central del papel, laminados, disquetes de 3½ pulg, carpetas de archivo, radiografías u otros materiales plásticos, además de los mencionados anteriormente.

Tamaño de corte del papel:

Corte cruzado 4 mm x 38 mm

Máximo:

Hojas de introducción automática Capacidad (550C).....	550*
Hojas de introducción automática Capacidad (350C).....	350*
Hojas de introducción manual Capacidad (550C).....	14*
Hojas de introducción manual Capacidad (350C).....	12*

*Papel A4 de 70 g, a 220-240 V, 50/60 Hz y 2,5 A (550C), 2,5 A (550C); el papel de gramaje superior, la humedad o una tensión diferente a la nominal pueden reducir la capacidad.

FUNCIONAMIENTO BÁSICO DE DESTRUCCIÓN

Tiempo de funcionamiento de 550C:
funcionamiento continuo



Tiempo de funcionamiento de 350C:
Hasta un máximo de 45 minutos. El funcionamiento continuo durante más de 45 minutos activará el período de enfriamiento de 30 minutos.

NOTA: la destructora funciona brevemente después de cada pasada para limpiar la entrada.

INTRODUCCIÓN AUTOMÁTICA

** No abra la cubierta una vez que se inicie el ciclo de destrucción.*

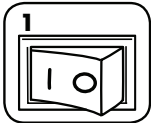

1 Enchufe la destructora y coloque el interruptor en la posición de ENCENDIDO (I)



2 Abra la tapa

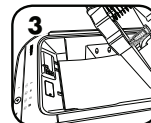

3 Añada el papel El papel debe colocarse en posición plana y alinearse con la parte delantera de la bandeja para papel.



4 Cierre la cubierta y presione la tecla de inicio (▶) para comenzar a destruir el papel.

INTRODUCCIÓN MANUAL

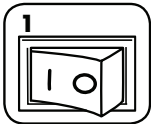

1 Enchufe la destructora y coloque el interruptor en la posición de ENCENDIDO (I)

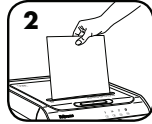

2 Introduzca el papel recto en la entrada de papel y suéltelo

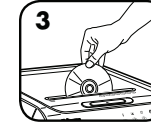

3 Sostenga el CD/Tarjeta por los bordes, introdúzcalo directamente en la entrada de papel y suéltelo

Nota: Si usa el proceso de introducción automática, no podrá usar el proceso de alimentación manual.

** La destructora no se pondrá en marcha si la tapa está abierta.*

PAPEL DESALINEADO

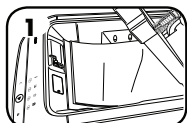

1 Si no tritura el papel a través de la bandeja de introducción automática, compruebe la posición del papel.

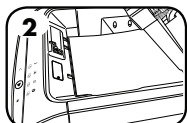

2 El papel debe colocarse en posición plana y alinearse con la parte delantera de la bandeja para papel.

FUNCIONES AVANZADAS DEL PRODUCTO



AUTO REVERSE

Reversión automática
Se detiene y le da la vuelta al papel si se produce un atasco.



SMART LOCK™

SmartLock™
Se activa con cada ciclo de destrucción para proteger la información confidencial



SILENT SHRED™

Tecnología SilentShred™
Destrucción silenciosa.



SLEEP MODE

Modo latente de ahorro de energía
Esta función apaga la destructora tras 2 minutos de inactividad.



SMARTLOCK™

Se activa con cada ciclo de destrucción para proteger la información confidencial.

ACTIVACIÓN DE SMARTLOCK

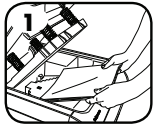

Abra el cajón y añada el papel

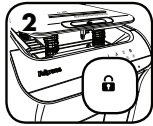

Cierre el cajón y pulse el icono de Bloqueo



Introduzca la combinación de bloqueo de 4 dígitos en el teclado para PIN. El cajón se bloqueará y el icono Bloqueado se iluminará en el panel de control.



Pulse Inicio (▶) para comenzar el proceso de destrucción.



Cuando finalice la destrucción, el icono de Bloqueo se apagará y la destructora se desbloqueará

- NOTA:**
- Para desbloquear: presione el icono de bloqueo y vuelva a introducir la combinación de 4 dígitos previamente establecida.
 - En caso de corte de energía, SmartLock™ permanecerá conectado. Cuando vuelva a haber energía, el ciclo de destrucción se reanuda automáticamente.
 - Si la destructora se atasca, se desbloqueará después de 30 minutos.

Si desea obtener más información acerca de todas las funciones avanzadas de los productos Fellowes, visite www.fellowes.com



SLEEP MODE FUNCIONAMIENTO DEL MODO LATENTE

Esta función apaga la destructora tras 2 minutos de inactividad.

SI EL MODO LATENTE SE ACTIVA



Para salir del modo latente, abra la tapa e introduzca el papel

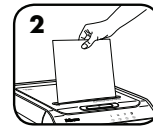

o Inserte papel

MANTENIMIENTO DEL PRODUCTO

ENGRASE DE LA DESTRUCTORA



Todas las destructoras de corte cruzado de microcorte necesitan aceite para funcionar a máximo rendimiento. Si no se engrasan, podría verse reducido el número de hojas que pueden triturar, podría aparecer un ruido molesto durante su funcionamiento e, incluso, podrían dejar de funcionar. Para evitar estos problemas, recomendamos engrasar la destructora cada vez que se vacíe la papelera.

REALICE EL SIGUIENTE PROCEDIMIENTO DE ENGRASE Y REPÍTALO DOS VECES

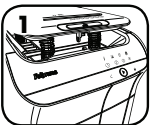

Abra la tapa



*Con cuidado, aplique aceite a lo largo de las cortadoras (no derrame aceite en la bandeja para papel).

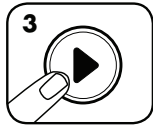

Cierre la tapa. Pulse Inicio (▶)

PRECAUCIÓN

*Use sólo aceite vegetal, pero no en formato de aerosol, sino en un contenedor de boquilla larga, como el Fellowes n.º 35250



LIMPIEZA DE LOS SENSORES INFRARROJOS DE INICIO AUTOMÁTICO

Los sensores de detección de papel están diseñados para funcionar sin ningún mantenimiento. Sin embargo, en raras ocasiones, los sensores podrían bloquearse debido al polvo del papel, que hace que el motor siga funcionando incluso cuando no hay papel.

(Nota: los sensores de detección de papel se encuentran en el centro de la entrada de papel y en la parte inferior de la bandeja de papel).

PARA LIMPIAR LOS SENSORES

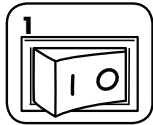

Apague y desenchufe la destructora



Abra la tapa

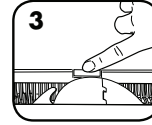

Localice el sensor de infrarrojos de inicio automático

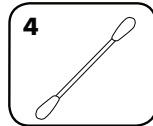
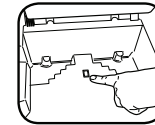

Impregne un bastoncillo de algodón con alcohol

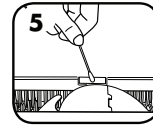

Limpie los sensores de papel con el bastoncillo de algodón

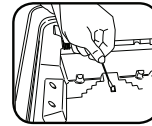

RESOLUCIÓN DE PROBLEMAS



Indicador de sobrecalentamiento: cuando el indicador de recalentamiento se ilumina, la destructora ha sobrepasado su temperatura máxima de funcionamiento y tiene que enfriarse. Este indicador permanecerá iluminado y la destructora no funcionará durante el período de recuperación.



Retirar papel: cuando se ilumine, pulse el botón de retroceso (<); abra la tapa y retire el papel.



Papelera llena: cuando está iluminado, la papelera de la destructora está llena y hay que vaciarla. Utilice bolsas de residuos Fellowes 36053.



Papelera/Tapa abierta: la destructora no se pondrá en marcha si la papelera o la tapa está abierta. Cuando se ilumine, cierre la papelera o la tapa para continuar triturando.

GARANTÍA LIMITADA

Garantía limitada: Fellowes, Inc. ("Fellowes") garantiza que las piezas de la máquina no poseen defectos de material ni de mano de obra y proporciona servicio y soporte técnico durante 2 años a partir de la fecha en que el consumidor original haya adquirido el producto. Fellowes garantiza la ausencia de defectos de material y mano de obra de las cuchillas de corte de la máquina durante 20 años a partir de la fecha en que el consumidor original haya adquirido el producto. Si se encuentra algún defecto en cualquiera de las piezas durante el período de garantía, la única y exclusiva solución será la reparación o el cambio de la pieza defectuosa, a criterio y cuenta de Fellowes. Esta garantía no será de aplicación en casos de uso excesivo, mal uso, incumplimiento de las condiciones de uso del producto, uso de la destructora con una fuente de energía inadecuada (distinta a la indicada en la etiqueta) o en casos de reparación no autorizada. Fellowes se reserva el

derecho de cobrar al consumidor los costos adicionales incurridos por parte de Fellowes al proveer piezas o servicios fuera del país donde la destructora se haya vendido inicialmente a través de un vendedor autorizado. CUALQUIER GARANTÍA IMPLÍCITA, INCLUIDA LA DE COMERCIALIZACIÓN O APTITUD PARA UN PROPÓSITO DETERMINADO, QUEDA LIMITADA POR LA PRESENTE EN SU DURACIÓN AL CORRESPONDIENTE PERIODO DE GARANTÍA ESTABLECIDO ANTERIORMENTE. En ningún caso Fellowes será responsable de ningún daño, directo o indirecto, que pueda atribuirsele a este producto. Esta garantía le confiere derechos legales específicos. La duración, los términos y las condiciones de esta garantía son válidos en todo el mundo, excepto en los lugares donde la legislación local exija limitaciones, restricciones o condiciones diferentes. Para obtener más detalles o recibir servicio conforme a esta garantía, comuníquese con nosotros o con su distribuidor.



WICHTIGE FUNKTIONEN UND BEDIENELEMENTE

- | | |
|--------------------------------|------------------------------|
| A. Deckel des Aktenvernichters | E. Siehe Sicherheitshinweise |
| B. Manueller Einzugsschlitz | F. Bedienfeld (s. unten) |
| C. Rollen | G. Abfallbehältertür |
| D. Netz-Trennschalter | H. Abfallbehälter (innen) |
| ○ 1. AUS | |
| 2. EIN | |

*Die maximale Geräuschabstrahlung dieses Geräts beträgt 70 dB(A).

BEDIENFELD

- | | |
|--|-----------------------|
| A. Überhitzen (rot) | F. Rückwärts |
| B. Papier entfernen (rot) | G. Start/Pause (weiß) |
| C. Abfallbehälter voll (rot) | H. Sperrsymbol (weiß) |
| D. Auffangbehälter/Deckel
offen (rot) | |
| E. SmartLock™ PIN-
Eingabebereich | |

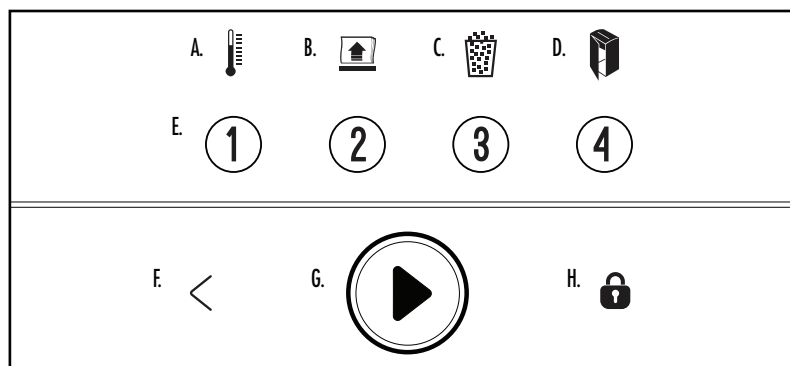

⚠️ ACHTUNG: WICHTIGE SICHERHEITSHINWEISE — Alle Hinweise vor Gebrauch lesen!

- Betrieb, Wartung und Serviceanforderungen werden in der Bedienungsanleitung behandelt. Vor Inbetriebnahme des Aktenvernichters die ganze Bedienungsanleitung durchlesen.
- Von Kindern und Haustieren fernhalten. Finger vom Papiereinzug fernhalten. Wenn nicht in Benutzung, stets auf Aus stellen oder den Stecker herausziehen.
- Fremdkörper – Handschuhe, Schmuck, Kleidung, Haar usw. – vom Papiereinzug fernhalten. Falls ein Objekt in die obere Öffnung gerät, auf Rückwärts (<) drücken, um es rückwärts zu entfernen.
- KEINE Aerosolprodukte, Schmiermittel auf Petroleum- oder Aerosolbasis am Aktenvernichter oder in seiner Nähe verwenden. KEINE „LUFTKONSERVEN“ ODER „DRUCKLUFTREINIGER“ AM AKTENVERNICHTER VERWENDEN. Dämpfe von Treibgasen und Schmiermitteln auf Petroleumbasis können sich unter Umständen entzünden und dadurch ernsthafte Verletzungen verursachen
- Die frei liegenden Messer unter dem Aktenvernichterdeckel nicht berühren.
- Vor der Reinigung oder Wartung den Stecker des Aktenvernichters abziehen.
- Gerät nicht verwenden, wenn es beschädigt oder defekt ist. Den Aktenvernichter nicht auseinandernehmen. Nicht in der Nähe von – oder über – Wasser oder Wärmequellen aufstellen.
- Dieser Aktenvernichter verfügt über einen Netz-Trennschalter (D), der auf EIN (I) stehen muss, damit der Aktenvernichter betrieben werden kann. In einem Notfall den Schalter auf AUS (O) stellen. Dadurch wird der Aktenvernichter sofort angehalten.
- Der Aktenvernichter muss an eine ordnungsgemäß geerdete Wandsteckdose oder Buchse angeschlossen sein, deren Spannung und Stromstärke den Angaben auf dem Etikett entsprechen. Die geerdete Steckdose muss in Gerätenähe installiert und gut zugänglich sein. Energieumwandler, Transformatoren oder Verlängerungskabel dürfen mit diesem Produkt nicht verwendet werden.
- BRANDGEFAHR – KEINE Glückwunschkarten mit Soundchips oder Batterien in den Aktenvernichter geben.
- Nur für den Gebrauch in geschlossenen Räumen vorgesehen.

LEISTUNGSMERKMALE

ÜBER AUTOMATISCHE ZUFÜHRUNG ZERKLEINERN

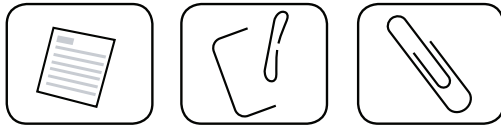

A4-Papier

Hefklammern

Büroklammern

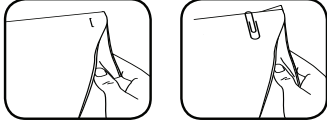

Bis zu 20 geheftete Blätter – Trennen Sie geheftete Papierstapel mit mehr als 20 Blättern.

Bis zu 20 geklammerte Blätter – Trennen Sie geklammerte Papierstapel mit mehr als 20 Blättern.

ÜBER MANUELLEN EINZUGSSCHLITZ ZERKLEINERN

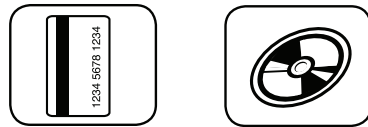

Kreditkarten

CD/DVD

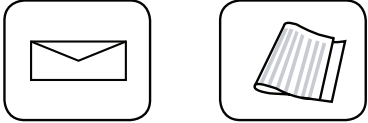

Werbesendungen

Gefaltetes Papier

Zerkleinert nicht: Klebeetiketten, Endlosformulare, gefaltetes Papier (Autofeed), gebundene Dokumente, Zeitschriften, Klarsichtfolien, Zeitungspapier, Karton, Büroklammern, Hefklammern industrieller Größe, große Büroklammern, Papierstapel mit mehr als 20 gehefteten oder geklammerten Blättern, Hefklammern in der oberen Mitte des Papiers, Lamine, 3½-Zoll-Disketten, Aktenordner, Röntgenaufnahmen oder Kunststoff, außer den eben genannten Gegenständen

Schnittgröße:

Partikelschnitt 4 mm x 38 mm

Maximum:

Blätter für automatische Zuführung Kapazität (550C)	550*
Blätter für automatische Zuführung Kapazität (350C)	350*
Blätter für manuelle Zuführung Kapazität (550C)	14*
Blätter für manuelle Zuführung Kapazität (350C)	12*

*A4 (70 g/m)-Papier bei 220–240 V/50/60 Hz/2,5 A (550C), 2,5 A (350C); Kapazität kann durch schwereres Papier, Feuchtigkeit oder andere Faktoren beeinträchtigt werden.

GRUNDLEGENDER AKTENVERNICHTUNGSBETRIEB

Laufzeit 550C: Dauerbetrieb



Laufzeit 350C:

Maximal 45 Minuten. Bei einem Betrieb von mehr als 45 Minuten wird eine Abkühlzeit von 30 Minuten ausgelöst.

HINWEIS: Der Aktenvernichter läuft nach jedem Arbeitsgang kurz weiter, um den Einzug frei zu machen.

AUTOMATISCHER EINZUG

*** Öffnen Sie den Deckel nicht, wenn der Zerkleinerungszyklus einmal angefangen hat.**

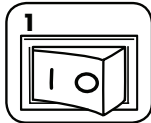

In die Steckdose einstecken und den Netz-Trennschalter auf EIN (I) stellen



Den Deckel öffnen

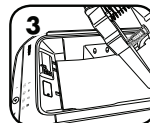

Fügen Sie Papier hinzu. Das Papier sollte flach liegen und an der Vorderseite des Papierfachs ausgerichtet sein.



Schließen Sie den Deckel und drücken Sie auf Start (▶), um mit der Zerkleinerung zu beginnen

MANUELLER EINSCHUB

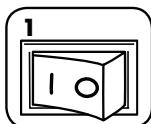

In die Steckdose einstecken und den Netz-Trennschalter auf EIN (I) stellen

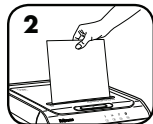

Das Papier gerade in den Papiereinzug einführen und loslassen



Halten Sie CD/Karte am Rand fest, führen Sie sie in die Papierzufuhr ein und lassen Sie sie los

oder

Hinweis: Die manuelle Zuführung kann nicht verwendet werden, wenn die automatische Zuführung in Gebrauch ist.

*** Der Aktenvernichter funktioniert nicht, wenn der Deckel offen ist.**

FEHLERHAFT EINGELEGTES PAPIER

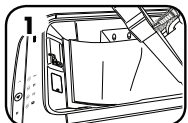

Falls Papier durch automatisches Zuführungsfach nicht zerkleinert wird, überprüfen Sie die Position des Papiers.

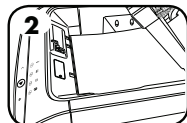

Das Papier sollte flach liegen und an der Vorderseite des Papierfachs ausgerichtet sein.

ZUSATZFUNKTIONEN DES PRODUKTS



AUTO REVERSE

Autom. Rücklauf
hält das Papier an und führt dessen Rücklauf durch, wenn ein Papierstau auftritt.



SMART LOCK™

SmartLock™
schaltet sich bei jedem Arbeitszyklus ein, um vertrauliche Informationen zu schützen



SILENT SHRED™

SilentShred™-Technologie
Besonders leiser Betrieb.



SLEEP MODE

Stromspar-/Schlafmodus
Funktion schaltet nach zwei Minuten Inaktivität den Aktenvernichter ab.



SMARTLOCK™

Schaltet sich bei jedem Arbeitszyklus ein, um vertrauliche Informationen zu schützen.

SMARTLOCK AKTIVIEREN



Schublade öffnen und Papier einlegen



Schließen Sie die Schublade und drücken Sie das Sperrsymbol.



Geben Sie die 4-stellige Sperrkombination über den PIN-Eingabebereich ein. Schublade wird verriegelt und das Symbol „gesperrt“ am Bedienfeld leuchtet.



Start drücken (▶), um mit der Aktenzerkleinerung zu beginnen.



Nach Abschluss der Aktenvernichtung erlischt das Sperrsymbol und der Aktenvernichter wird entsperrt.

- HINWEIS:**
- Zum Entsperrn: Sperrsymbol drücken und erneut den zuvor festgelegten 4-stelligen Sperrcode eingeben.
 - In case of a power outage, SmartLock™ will remain engaged. Once power is restored, shred cycle will automatically resume.
 - Bei fehlerhafter Aktenzuführung oder Papierstau wird der Aktenvernichter nach 30 Minuten entsperrt.

Weitere Informationen zu allen erweiterten Zusatzfunktionen der Produkte von Fellowes finden Sie unter www.fellowes.com



SLEEP MODE

SCHLAFMODUS-BETRIEB

Funktion schaltet nach zwei Minuten Inaktivität den Aktenvernichter ab.

IM SCHLAFMODUS

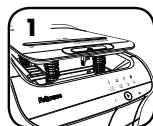

Um den Ruhemodus zu verlassen, Deckel öffnen und Papier einlegen

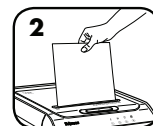

oder Papier einführen

WARTUNG

ÖLEN DES AKTENVERNICHTERS

Alle Partikel- und Mikroschnitt-Aktenvernichter benötigen Öl, um optimale Leistung zu erzielen. Wird das Gerät nicht geölt, kann es zu einer geringeren Blattkapazität, störendem Geräusch beim Zerkleinern und letztendlich zum Anhalten des Aktenvernichters kommen. Um diese Probleme zu vermeiden, empfiehlt es sich, den Aktenvernichter bei jedem Leeren des Abfallbehälters zu ölen.

DAS NACHSTEHENDE SCHMIERVERFAHREN AUSFÜHREN UND ZWEIMAL WIEDERHOLEN



Den Deckel öffnen



*Bringen Sie sorgfältig Öl über die Schneider an (achten Sie darauf, dass kein Öl ins Papierfach gerät)



Den Deckel schließen. Start drücken (▶)



*** Verwenden Sie nur ein aerosolfreies Pflanzenöl in Behältern mit langer Düse, z. B. Fellowes 35250**



REINIGEN DER INFRAROT-SENSOREN FÜR AUTOMATISCHEN START

Die Papiererkennungssensoren wurden für wartungsfreien Betrieb konzipiert. Gelegentlich können die Sensoren jedoch durch Papierstaub blockiert werden, und der Motor läuft weiter, selbst wenn kein Papier vorhanden ist.

(Hinweis: Zwei Papierfühler befinden sich in der Mitte des Papiereinzugs und unterhalb des Papierfachs.)

REINIGEN DER SENSOREN

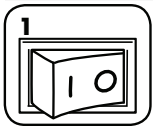

Den Aktenvernichter ausschalten und den Netzstecker herausziehen



Den Deckel öffnen

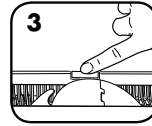

Den Infrarot-Sensor für das automatische Starten ausdindig machen

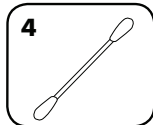
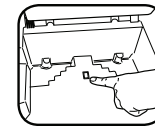

Einen Wattetupfer in Reinigungsalkohol tauchen

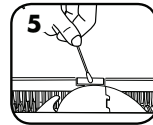

Mit dem Wattetupfer den Schmutz von den Papiersensoren abwischen

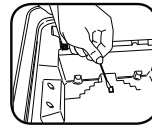

FEHLERDIAGNOSE UND -BEHEBUNG

 **Anzeige Überhitzung:** Wenn der Überhitzungsalarm aufleuchtet, hat der Aktenvernichter seine maximale Betriebstemperatur überschritten und muss abkühlen. Während der Abkühlzeit bleibt diese Anzeige erleuchtet und der Aktenvernichter funktioniert nicht.



Papier entfernen: Wenn diese Anzeige aufleuchtet, auf Rückwärtsbetrieb (<) schalten und das Papier herausnehmen.



Abfallbehälter voll: Bei Aufleuchten dieser Anzeige ist der Abfallbehälter des Aktenvernichters voll und muss geleert werden. Fellowes-Abfallbeutel Nr. 36053 benutzen.



Auffangbehälter/Deckel offen: Der Aktenvernichter funktioniert nicht, wenn der Auffangbehälter offen ist. Bei Aufleuchten dieser Anzeige den Auffangbehälter bzw. Deckel schließen, um mit dem Zerkleinerungsvorgang fortzufahren.

BESCHRÄNKTE PRODUKTGARANTIE

Beschränkte Garantie: Fellowes, Inc. („Fellowes“) garantiert, dass die Geräteteile für einen Zeitraum von 1 Jahr ab Kaufdatum durch den Erstkäufer frei von Material- und Verarbeitungsfehlern sind. Fellowes, Inc. garantiert, dass die Messer des Geräts für einen Zeitraum von 7 Jahren ab Kaufdatum durch den Erstkäufer frei von Material- und Verarbeitungsfehlern sind. Sollte sich ein Teil während der Garantiezeit als defekt erweisen, haben Sie nach Fellowes' Ermessen einzig und allein Anspruch auf kostenlose Reparatur oder kostenlosen Ersatz des defekten Teils. Diese Garantie schließt Missbrauch, unsachgemäße Handhabung, Nichteinhaltung von Produktnutzungsstandards, Aktenvernichterbetrieb mit einer falschen (einer anderen als auf dem Etikett angegebenen) Stromversorgung oder unbefugte Reparaturen aus. Fellowes behält sich das Recht vor, den Verbrauchern zusätzliche Kosten in Rechnung zu stellen, die für Fellowes

anfallen, um Teile oder Dienstleistungen außerhalb des Landes zur Verfügung zu stellen, in dem der Aktenvernichter ursprünglich von einem autorisierten Wiederverkäufer verkauft worden ist. **ALLE STILLSCHWEIGENDEN GARANTIEEN, EINSCHLIESSLICH DIE DER MARKTGÄNGIGKEIT ODER EIGNUNG FÜR EINEN BESTIMMTEN ZWECK, WERDEN HIERMIT AUF DIE DAUER DER VORSTEHEND ANGEFÜHRTEN GARANTIEZEIT BESCHRÄNKT.** Auf keinen Fall haftet Fellowes für eventuell im Zusammenhang mit diesem Produkt auftretende Neben- oder Folgeschäden. Diese Garantie gewährt Ihnen bestimmte Rechte. Dauer, Bedingungen und Konditionen dieser Garantie gelten weltweit, außer wenn lokale Gesetze andere Begrenzungen, Einschränkungen oder Konditionen vorschreiben. Um mehr Details zu erfahren oder Serviceleistungen im Rahmen dieser Garantie in Anspruch zu nehmen, wenden Sie sich bitte an uns oder Ihren Händler.



CARATTERISTICHE PRINCIPALI E COMANDI

- | | |
|--|--|
| A. Coperchio della macchina | E. Vedere le istruzioni per la sicurezza |
| B. Bocchetta per alimentazione manuale | F. Pannello di comando (vedi sotto) |
| C. Rotelle | G. Sportello cestello |
| D. Interruttore generale | H. Cestello (all'interno) |
| ○ 1. SPENTO | |
| ⏪ 2. ACCESO | |

PANNELLO DI COMANDO

- | | |
|--------------------------------------|-------------------------------|
| A. Surriscaldamento (rossa) | F. Indietro |
| B. Rimuovere la carta (rossa) | G. Avvio/Sospensione (bianco) |
| C. Cestello pieno (rossa) | H. Blocco (bianco) |
| D. Cestello/Coperchio aperto (rossa) | |
| E. Tastierino SmartLock™ | |

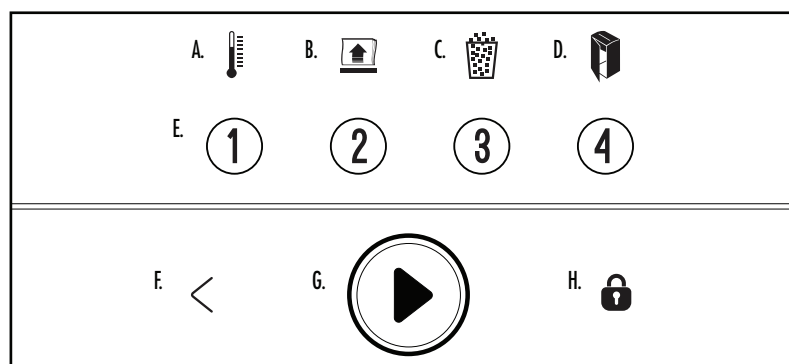

⚠ AVVERTENZA: NORME DI SICUREZZA IMPORTANTI — Leggere prima dell'uso!

- Le modalità di uso, manutenzione e assistenza tecnica sono descritte nel manuale di istruzioni. Leggere tutto il manuale di istruzioni prima di usare il distruggidocumenti.
- Tenere lontano da bambini e animali. Non avvicinare le mani all'ingresso per la carta. Quando non si usa l'apparecchio, spegnerlo o scollegarlo dalla presa di corrente.
- Non avvicinare oggetti – guanti, monili, indumenti, capelli, ecc. – all'ingresso dell'imboccatura. Se un oggetto cade nell'apertura superiore, portare l'interruttore su Indietro (<) per estrarlo.
- NON utilizzare mai prodotti nebulizzabili e lubrificanti nebulizzabili o a base di petrolio sull'apparecchio o nelle sue immediate vicinanze. NON USARE BOMBOLETTE DI ARIA COMPRESSA SUL DISTRUGGIDOCUMENTI. Le esalazioni derivanti da propellenti e lubrificanti a base di petrolio potrebbero prendere fuoco e causare ferite gravi.
- Evitare di toccare le lame esposte sotto la testata sminuzatrice.
- Prima di pulire la macchina o eseguirne la manutenzione, scollegarla dalla presa di corrente.
- Non utilizzare l'apparecchio se danneggiato o difettoso. Non smontare l'apparecchio. Non collocare l'apparecchio in prossimità di fonti di calore o acqua.
- La macchina è dotata di un interruttore generale (D) che deve essere nella posizione ACCESO (1) affinché la macchina funzioni. In caso di emergenza, portare l'interruttore generale nella posizione SPENTO (0). La macchina si arresta immediatamente.
- L'apparecchio deve essere collegato a una presa di corrente con messa a terra e funzionante alla tensione e corrente indicata sulla targa dati. La presa di corrente con messa a terra deve essere situata accanto alla macchina e deve essere facilmente accessibile. Non usare convertitori di energia, trasformatori o prolungher con questo prodotto.
- PERICOLO DI INCENDIO** – NON sminuzzare biglietti di auguri con chip sonori o batterie.
- Solo per uso al coperto.

CARATTERISTICHE

SMINUZZARE TRAMITE IL VASSOIO DI ALIMENTAZIONE AUTOMATICA



Carta A4



Punti metallici



Graffette



Oltre 20 fogli graffettati – Separare i fogli graffettati di una pila che ne contenga più di 20



Oltre 20 fogli spillati – Separare i fogli spillati di una pila che ne contenga più di 20

SMINUZZARE TRAMITE LA BOCCHETTA PER ALIMENTAZIONE MANUALE

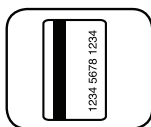

Carte di credito



CD/DVD



Materiale pubblicitario

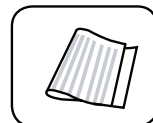

Carta ripiegata

Non adatto per sminuzzare: Etichette adesive, carta a moduli continui, carta ripiegata (alimentazione automatica), documenti rilegati, riviste, lucidi, quotidiani, cartone, fermagli da rilegatura, punti metallici industriali, fermagli di grandi dimensioni, più di 20 pagine graffettate o spillate insieme, punti metallici nella parte centrale superiore della carta, laminati da 90 mm. Floppy, cartelle, radiografie o materiale plastico diverso da quanto sopra indicato.

Misura frammenti carta:

Taglio a frammenti 4 mm x 38 mm

Massimo:

Alimentazione automatica fogli Capacità (550C)..... 550*
 Alimentazione automatica fogli Capacità (350C)..... 350*
 Alimentazione manuale fogli Capacità (550C) 14*
 Alimentazione manuale fogli Capacità (350C) 12*
 Formato carta A4 (70 g/m) a 220-240 V/50/60 Hz/2,5 A (350C), 2,5 A (350C); carta più pesante, umidità o valori di tensione diversi da quelli nominali potrebbero ridurre la capacità dell'apparecchio.

FUNZIONAMENTO BASE DEL DISTRUGGIDOCUMENTI

Tempo di esecuzione 550C:
 funzionamento continuo



Tempo di esecuzione 350C:
 fino a 30 minuti massimo. Nel caso in cui il funzionamento si protragga oltre 30 minuti, si attiverà una funzione di raffreddamento della durata di 30 minuti.

NOTA: dopo ogni passaggio, il distruggidocumenti continuerà a funzionare per un breve periodo, al fine di pulire la bocchetta d'ingresso.

ALIMENTAZIONE AUTOMATICA

* Non aprire il coperchio quando è iniziato il ciclo di sminuzzamento.

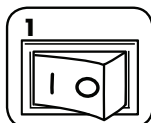

1 Collegare l'apparecchio alla presa di corrente e portare l'interruttore di alimentazione nella posizione ACCESO (I)



2 Aprire il coperchio

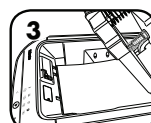

3 Aggiungere la carta. La carta deve essere piatta e allineata alla parte anteriore del vassoio per la carta.



4 Chiudere il coperchio e premere Avvio (▶) per avviare lo sminuzzamento

ALIMENTAZIONE MANUALE

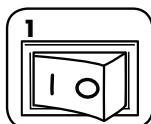

1 Collegare l'apparecchio alla presa di corrente e portare l'interruttore di alimentazione nella posizione ACCESO (I)

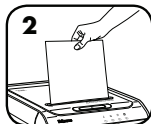

2 Introdurre la carta nell'apposita bocchetta e lasciarla



3 Afferrare il CD o la carta di credito dal bordo e inserire nell'apposita imboccatura, quindi rilasciare

oppure

Nota: Non è possibile usare l'alimentazione manuale quando è attivata l'alimentazione automatica.

* Il distruggidocumenti non funziona quando il coperchio è aperto.

CARTA NON ALLINEATA

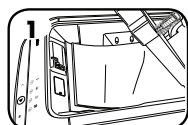

1 Se la carta non viene sminuzzata attraverso il vassoio di alimentazione automatica, controllarne la posizione.

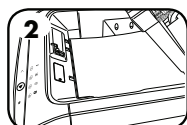

2 La carta deve essere piatta e allineata alla parte anteriore del vassoio per la carta.

CARATTERISTICHE AVANZATE



AUTO REVERSE

Inversione automatica
In caso di inceppamento, si arresta e inverte il senso di scorrimento della carta.



SMART LOCK™

SmartLock™
Si inserisce durante ciascun ciclo di sminuzzamento per proteggere informazioni confidenziali



SILENT SHRED™

Tecnologia SilentShred™
Distrugge i documenti senza interruzioni rumorose.



SLEEP MODE

La funzione di risparmio energetico
spegne la macchina dopo 2 minuti di inattività.



SMARTLOCK™

Si inserisce durante ciascun ciclo di sminuzzamento per proteggere informazioni confidenziali

INSERIRE SMARTLOCK



1 Aprire il cassetto e aggiungere carta



2 Chiudere il cassetto e premere l'icona Blocco



3 Immettere la combinazione di blocco di 4 cifre sul tastierino. Il cassetto si blocca e l'icona del lucchetto sul pannello di comando si accende.



4 Premere Avvio (▶) per iniziare a sminuzzare i documenti.



5 Al termine dell'operazione, l'icona Blocco si spegne e il distruggidocumenti si blocca.



SLEEP MODE

FUNZIONAMENTO DELLA MODALITÀ DI SOSPENSIONE

La funzione di risparmio energetico spegne la macchina dopo 2 minuti di inattività

IN MODALITÀ SOSPENSIONE



1 Per uscire dalla modalità di sospensione, aprire il coperchio e caricare la carta

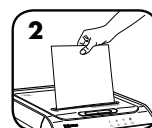

2 oppure Inserire della carta

- NOTA:**
- Per sbloccare: premere l'icona Blocco e immettere nuovamente la combinazione di blocco di 4 cifre impostata in precedenza.
 - In caso di interruzione dell'alimentazione elettrica, SmartLock™ rimane inserito. Quando l'alimentazione elettrica viene ripristinata, il ciclo di sminuzzamento riprende automaticamente.
 - Se la carta non viene inserita correttamente o si inceppa, il distruggidocumenti si sblocca dopo 30 minuti.

Per ulteriori informazioni su tutte le caratteristiche avanzate di Fellowes andare a www.fellowes.com

MANUTENZIONE DEL PRODOTTO

LUBRIFICAZIONE

Tutti i distruggidocumenti con taglio trasversale e a frammenti devono essere lubrificati per offrire le massime prestazioni. Se non viene lubrificata, la macchina potrebbe avere una capacità dei fogli ridotta, diventare più rumorosa durante lo sminuzzamento e infine arrestarsi. Per prevenire questi problemi, lubrificare sempre l'apparecchio a ogni svuotamento del cestino.

SEGUIRE LA PROCEDURA DI LUBRIFICAZIONE INDICATA DI SEGUITO E RIPETERLA DUE VOLTE



1 Aprire il coperchio



*Applicare con cura l'olio sulle lame (non inserire l'olio nel vassoio per la carta)



3 Chiudere il coperchio. Premere Avvio (▶)



***Usare solamente olio vegetale non nebulizzato in contenitori a ugello lungo, tipo Fellowes 35250.**



PULIZIA DEI SENSORI A RAGGI INFRAROSSI DI AVVIAMENTO AUTOMATICO

I sensori della carta in genere non richiedono manutenzione. Tuttavia, in rari casi i sensori possono rimanere ostruiti da polvere di carta, facendo sì che il motorino continui a funzionare anche se non c'è carta.

(Nota: i sensori di rilevamento carta sono collocati al centro dell'ingresso per la carta e sotto il vassoio per la carta).

PULIZIA DEI SENSORI

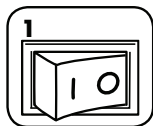

1 Spegnere l'apparecchio e scollegarlo dalla presa di corrente



2 Aprire il coperchio

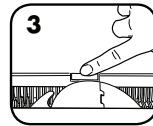

3 Individuare i sensori a raggi infrarossi di avviamento automatico

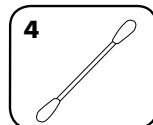
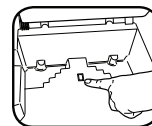

4 Intingere l'estremità di un bastoncino di ovatta in alcol isopropilico

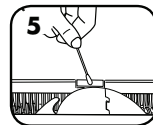

5 Ripulire i sensori con l'estremità inumidita del bastoncino di ovatta

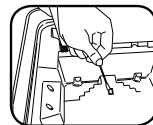

RISOLUZIONE DEI PROBLEMI



Spia di surriscaldamento: Quando la spia di surriscaldamento si accende, la macchina ha superato la temperatura massima di funzionamento e deve raffreddarsi. Questa spia rimane accesa e la macchina rimane ferma per tutta la durata del tempo di raffreddamento.



Rimuovere la carta: Quando la spia è accesa, premere Indietro (<); aprire il coperchio e rimuovere la carta.



Cestello pieno: Quando questa spia è accesa, il cestello dei ritagli è pieno e deve essere svuotato. Usare il sacchetto portascarti Fellowes 36053.



Cestello/Coperchio aperto: La macchina non funziona se il cestello o il coperchio è aperto. Quando la spia si accende, chiudere il cestello o il coperchio per riprendere l'operazione di sminuzzatura.

GARANZIA LIMITATA DEL PRODOTTO

Garanzia limitata: la Fellowes, Inc. ("Fellowes") garantisce i componenti della macchina da difetti di materiali e lavorazione e offrirà manutenzione e assistenza per un periodo di 2 anni dalla data d'acquisto da parte dell'acquirente originale. La Fellowes garantisce le teste di taglio della macchina da difetti di materiali e lavorazione per un periodo di 20 anni dalla data d'acquisto da parte dell'acquirente originale. Nel caso in cui si riscontrino difetti durante il periodo di garanzia, il rimedio esclusivo a disposizione del cliente sarà la riparazione o la sostituzione del prodotto difettoso, a carico di Fellowes e a sua discrezione. Questa garanzia non è valida in caso di abuso e uso improprio della macchina, mancata osservanza degli standard di impiego del prodotto, alimentazione elettrica non corretta del distruggidocumenti (diversa da quella indicata sull'etichetta) o riparazioni non autorizzate. La Fellowes si riserva il diritto di addebitare al consumatore qualsiasi

costo supplementare da essa stessa sostenuto per fornire ricambi o assistenza fuori dal Paese in cui il distruggidocumenti è stato venduto da un rivenditore autorizzato. EVENTUALI GARANZIE IMPLICITE, COMPRESSE QUELLE DI COMMERCIALIZZABILITÀ O IDONEITÀ PER UNO SCOPO SPECIFICO, SONO SOGGETTE AI LIMITI DI DURATA STABILITI NELLA GARANZIA SOPRA INDICATA. In nessun caso Fellowes sarà ritenuta responsabile di danni indiretti o incidentali attribuibili a questo prodotto. La presente garanzia concede diritti legali specifici. La durata, i termini e le condizioni della presente garanzia sono validi in tutto il mondo, a eccezione dei luoghi in cui, in base alle norme di legge, siano previste limitazioni, restrizioni o condizioni diverse. Per maggiori dettagli al riguardo o per richiedere assistenza in garanzia, si raccomanda di contattarci direttamente o di consultare il rivenditore.

NEDERLANDS

Model 550C/350C



BELANGRIJKSTE FUNCTIES EN BEDIENINGSELEMENTEN

- | | |
|---------------------------|---------------------------------|
| A. Deksel vernietiger | E. Zie veiligheidsinstructies |
| B. Handmatige invoersleuf | F. Bedieningspaneel (zie onder) |
| C. Zwenkwielletjes | G. Deur afvalbak |
| D. Aan/uit-schakelaar | H. Afvalbak (binnenkant) |
| ○ 1. UIT | |
| ⏻ 2. AAN | |

BEDIENINGSPANEEL

- | | |
|---------------------------------|------------------------|
| A. Oververhit (rood) | G. Start/Pauze (wit) |
| B. Papier verwijderen (rood) | H. Vergrendeling (wit) |
| C. Afvalbak vol (rood) | |
| D. Opvangbak/deksel open (rood) | |
| E. SmartLock™ pin-invoerpaneel | |
| F. Achteruit | |

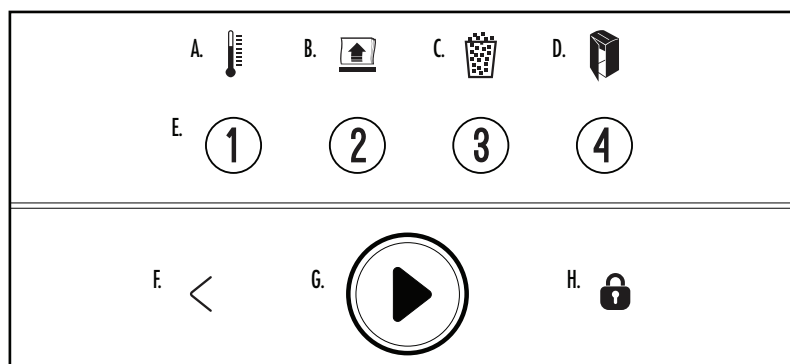

⚠ WAARSCHUWING: BELANGRIJKE VEILIGHEIDSINSTRUCTIES – Lezen vóór gebruik!

- Vereisten voor bediening, onderhoud en service worden behandeld in de instructiehandleiding. Lees de gehele instructiehandleiding voor het gebruik van de vernietigers.
- Uit de buurt van kinderen en huisdieren houden. Houd uw handen uit de buurt van de papierinvoer. Apparaat altijd uitzetten of de stekker uit het stopcontact trekken indien niet in gebruik.
- Houd vreemde voorwerpen – handschoenen, juwelen, kleding, haren etc. uit de buurt van de invoeropeningen van de vernietiger. Indien een voorwerp in de opening bovenaan terecht komt, schakel over op Achteruit (<) om het voorwerp eruit te halen.
- Gebruik **IN GEEN GEVAL** spuitbusproducten, op aardolie gebaseerde of andere via spuitbus aangebrachte smeermiddelen op of in de buurt van de shredder. **GEBRUIK GEEN "INGEBLIKTE LUCHT" of PERSLUCHT OP DE SHREDDER.** De dampen van drijfgassen en op petroleum gebaseerde smeermiddelen kunnen in brand raken en kunnen ernstig letsel veroorzaken.
- Vermijd aanraken van uitstekende snijmesses onder het deksel van de vernietiger.
- Trek de stekker van de vernietiger uit het stopcontact voordat u het apparaat gaat reinigen of hier service op gaat uitvoeren.
- Niet gebruiken indien beschadigd of defect. Haal de vernietiger niet uit elkaar. Niet in de buurt van of boven een warmtebron of water plaatsen.
- Deze vernietiger heeft een aan/uit-schakelaar (D) die op AAN (I) moet staan om de vernietiger te kunnen bedienen. Zet de schakelaar in geval van nood in de stand UIT (O). Hierdoor wordt de vernietiger onmiddellijk gestopt.
- De vernietiger moet worden aangesloten op een goed geaard wandcontact of stopcontact met de juiste spanning en ampèrage zoals aangegeven op het label. Het geaarde wandcontact of stopcontact moet zich nabij de machine bevinden en gemakkelijk bereikbaar zijn. Met dit product mogen geen stroomomvormers, transformatoren of verlengsnoeren worden gebruikt.
- BRANDGEVAAR** – Vernietig **GEEN** wenskaarten met geluidchips of batterijen.
- Uitsluitend voor binnengebruik.

MOGELIJKHEDEN

VERSNIPT VIA AUTOMATISCHE INVOERLAD

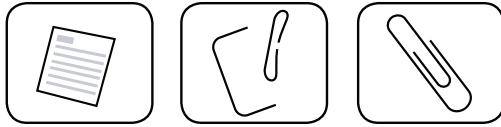

A4-papier

Nietjes

Paperclips

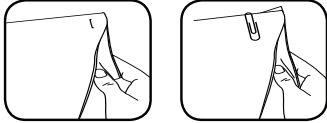

Tot 20 geniete vellen – Trek de geniete stapel papier van meer dan 20 vellen uit elkaar

Tot 20 met paperclip samengevoegde vellen – Trek de met paperclip samengevoegde stapel papier van meer dan 20 vellen uit elkaar

VERSNIPT VIA HANDMATIGE INVOERSLEUF

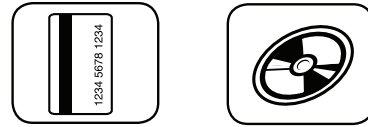

Creditcards

Cd/dvd

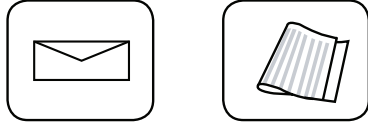

Junkmail

Gevouwen papier

Wat wordt niet versnipperd: Zelfklevende etiketten, kettingpapier, gevouwen papier (Automatische voeding), ingebonden documenten, tijdschriften, transparanten, krant, karton, papierklemmen, meer dan 20 met nietjes of paperclips samengevoegde pagina's, nietjes midden boven in het papier, laminaat, 3,5 inch diskettes, dossierruimtes, röntgenfoto's of plastic anders dan het hiervoor genoemde

Grootte van vernietigd papier:

Confettivorm 4 mm x 38 mm

Maximum:

Capaciteit vellen automatische invoer (550C)	550*
Capaciteit vellen automatische invoer (350C)	350*
Capaciteit vellen handmatige invoer (550C)	14*
Capaciteit vellen handmatige invoer (350C)	12*

*A4 (70 g) papier bij 220-240V, 50/60 Hz, 2,5 ampère (550C), 2,5 ampère (350C); dikker papier, vochtigheid of anders dan de nominale spanning kunnen het vermogen verminderen.

BEDIENING VOOR EENVOUDIGE Vernietiging

Gebruiksduur 550C: Doorlopende werking



Gebruiksduur 350C:

Maximaal 45 minuten. Bij gebruik langer dan 45 wordt automatisch een afkoeltijd van 30 minuten gestart.

OPMERKING: vernietiger blijft even draaien na iedere doorgang om invoer vrij te maken.

AUTOMATISCHE INVOER

** Deksel niet openen zodra versnippercyclus is gestart.*

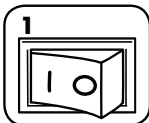

1 Stop de stekker in het stopcontact en zet de aan/uit-schakelaar in de stand AAN (I)



2 Open deksel

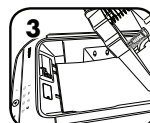

3 Papier toevoegen. Papier dient plat te zijn en dient te worden uitgelijnd met de voorkant van de papierlade.



4 Sluit het deksel en druk op Start (▶) om de versnipperaar te starten

HANDMATIGE INVOER

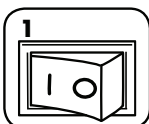

1 Stop de stekker in het stopcontact en zet de aan/uit schakelaar in de stand AAN (I)

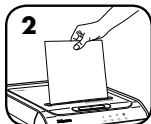

2 Voer papier recht in de papierinvoer en laat het los



3 Houd cd/kaart bij de rand, voer recht in de papiertoevoer en laat los

NB: U kunt geen handmatige invoer gebruiken terwijl de automatische invoer in gebruik is.

** Vernietiger werkt niet terwijl het deksel openstaat.*

VERKEERD UITGELIJND PAPIER

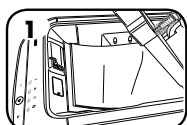

1 Als het papier niet via de automatische invoerlade wordt versnipperd, dient u de plaatsing van het papier te controleren.

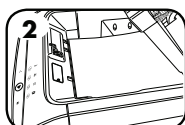

2 Papier dient plat te zijn en dient te worden uitgelijnd met de voorkant van de papierlade.

GEAVANCEERDE PRODUCTFUNCTIES



AUTO REVERSE

Automatisch omgekeerde richting
Stopt en draait papierrichting om als het papier vastloopt.



SMART LOCK™

SmartLock™
Wordt tijdens elke vernietigingscyclus geactiveerd om vertrouwelijke informatie te beschermen



SILENT SHRED™

SilentShred™-technologie
Strimlar utan störande ljud.



SLEEP MODE

Energiebesparingsmodus
Functie schakelt de vernietiger automatisch uit na 2 minuten van inactiviteit.



SMARTLOCK™

Wordt tijdens elke vernietigingscyclus geactiveerd om vertrouwelijke informatie te beschermen

ACTIVEER SMARTLOCK



Open lade en plaats papier



Sluit lade en druk op Vergrendelingspictogram



Typ de viercijferige vergrendelingscombinatie op het pin-invoerpaneel. Lade wordt vergrendeld en vergrendelingspictogram op bedieningspaneel licht op.



Druk op start (▶) om te beginnen met vernietigen.



Wanneer de versnipperingstaak voltooid is, gaat het Vergrendelingspictogram uit en wordt de papiervernietiger ontgrendeld

- NB:**
- Ontgrendelen: druk op het vergrendelingspictogram en geef de eerder ingestelde viercijferige vergrendelingscode op.
 - In het geval van een stroomstoring, blijft SmartLock™ geactiveerd. Wanneer de stroomvoorziening is hersteld, wordt de vernietigingscyclus automatisch hervat.
 - Als de papierinvoer van de vernietiger misgaat of vastloopt, wordt de papiervernietiger na 30 minuten ontgrendeld.

Voor meer informatie over alle geavanceerde productfuncties van Fellowes gaat u naar www.fellowes.com



SLEEP MODE

WERKING SLAAPSTANDMODUS

Functie schakelt de vernietiger automatisch uit na 2 minuten van inactiviteit.

WANNEER IN SLAAPSTANDMODUS



Haal uit slaapstand door deksel te openen en papier te plaatsen

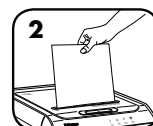

Voer papier in

PRODUCTONDERHOUD

DE Vernietiger smeren

Alle snipper- en microvorm-vernietigers hebben olie nodig om optimaal te kunnen werken. Een niet-geolied toestel verwerkt mogelijk minder vellen, maakt veel storend lawaai tijdens het vernietigen en zou uiteindelijk kunnen ophouden te werken. Wij bevelen aan dat u de vernietiger iedere keer smeert wanneer u de afvalbak leegt om deze problemen te vermijden.

ONDERSTAANDE SMEERPROCEDURE VOLGEN EN TWEEMAAL HERHALEN



Open deksel



*Breng voorzichtig olie aan over de snijbladen (zorg ervoor dat er geen olie in de papierlade terecht komt)



Sluit de klep. Druk op start (▶)



***Gebruik uitsluitend plantaardige olie in busjes met lange tuit (niet onder druk) zoals Fellowes 35250**



DE INFRAROODENSORSORS VOOR DE AUTOMATISCHE START-FUNCTIE REINIGEN

De papierdetectiesensoren zijn ontworpen voor onderhoudsvrije werking. In zeldzame gevallen kunnen de sensoren echter door papierstof worden geblokkeerd waardoor de motor gaat draaien zelfs als er geen papier aanwezig is

(NB: de papierdetectiesensoren bevinden zich in het midden van de papierinvoer en de bodem van de papierlade).

DE SENSORS REINIGEN

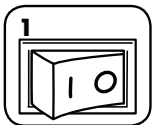

Schakel de vernietiger uit en haal de stekker uit het stopcontact



Open deksel

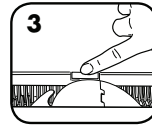

Zoek de infraroodsensor voor Automatisch starten

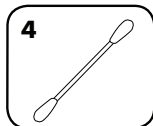
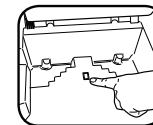

Dip een wattenstaafje in isopropylalcohol

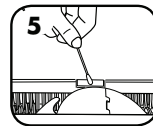

Veeg met het wattenstaafje elke verontreiniging van de papersensoren

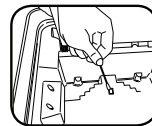

PROBLEEM OPLOSSEN

 Indicator Oververhitting: Als de indicator Oververhitting brandt, heeft de vernietiger de maximale bedrijfstemperatuur overschreden en moet deze afkoelen. Deze indicator blijft branden en de vernietiger werkt niet totdat de herstelperiode is verstreken.



Papier verwijderen: Als deze indicator gaat branden, drukt u op Achteruit (<), opent u het deksel en verwijdert u het papier.



Afvalbak vol: Als deze indicator gaat branden, is de afvalbak van de vernietiger vol en moet deze worden leeggemaakt. Gebruik de Fellowes-afvalzak 36053.



Opvangbak/deksel open: De shredder werkt alleen als de opvangbak of het deksel gesloten is. Wanneer dit lampje brandt, dient u de opvangbak of het deksel te sluiten om door te gaan met versnipperen.

BEPERKTE PRODUCTGARANTIE

Bepaalde garantie: Fellowes, Inc. ("Fellowes") garandeert dat de onderdelen van het apparaat zonder gebreken zijn voor wat betreft de materialen en de afwerking, en verleent service en ondersteuning gedurende 2 jaar vanaf de aankoopdatum door de originele consument. Fellowes garandeert dat de snijmesses van het toestel zonder gebreken zijn voor wat betreft het materiaal en de afwerking gedurende 20 jaar vanaf de aankoopdatum door de originele consument. Als tijdens de garantieperiode van enig onderdeel wordt vastgesteld dat het defect is, is uw enige en exclusieve verhaal de reparatie of vervanging ervan, dit volgens het oordeel en op kosten van Fellowes. Deze garantie is niet van toepassing in geval van misbruik, verkeerd gebruik, het niet naleven van de productgebruiksnormen, het gebruik van een onjuiste stroombron voor de vernietiger (anders dan wat op het label vermeld staat), of onbevoegde reparatie. Fellowes behoudt zich het recht voor om enige bijkomende kosten aan consumenten in rekening te brengen die door

Fellowes zijn gemaakt om onderdelen te verschaffen of diensten te verlenen buiten het land waar de vernietiger oorspronkelijk werd verkocht door een bevoegde wederverkoper. ALLE IMPLICIETE GARANTIES, INCLUSIEF GARANTIES MET BETREKKING TOT VERKOOPBAARHEID OF GESCHIKTHEID VOOR EEN BEPAALD DOEL, WORDEN HIERBIJ BEPERKT IN DUUR TOT DE HIERBOVEN AANGEGEVEN TOEPASSELIJKE GARANTIEPERIODE. Fellowes kan in geen geval aansprakelijk worden gesteld voor om het even welke incidentele of gevolgschade die aan dit product kan worden toegeschreven. Deze garantie verleent u specifieke wettelijke rechten. De duur, bepalingen en voorwaarden van deze garantie zijn over de hele wereld van kracht, behalve waar andere beperkingen, restricties of voorwaarden door plaatselijke wetgeving vereist zouden kunnen zijn. Voor nadere details of om van de service onder deze garantie gebruik te maken, neemt u contact op met ons of met uw detailhandelaar.



HUVUDFUNKTIONER OCH REGLAGE

- | | |
|--------------------------------|--------------------------------|
| A. Lock | E. Se säkerhetsinstruktionerna |
| B. Öppning för manuell matning | F. Kontrollpanel (se nedan) |
| C. Hjul (endast 200C/200M) | G. Papperskorgens lucka |
| D. Strömbrytare | H. Papperskorg (inuti) |
| ○ 1. AV | |
| I 2. PÅ | |

KONTROLLPANEL

- | | |
|-------------------------------------|-----------------------|
| A. Överhettning (röd) | F. Bakåt |
| B. Ta bort papper (röd) | G. Starta/Pausa (vit) |
| C. Full papperskorg (röd) | H. Lås (vit) |
| D. Öppen papperskorg/
lock (röd) | |
| E. SmartLock™ inmatningsenhet | |

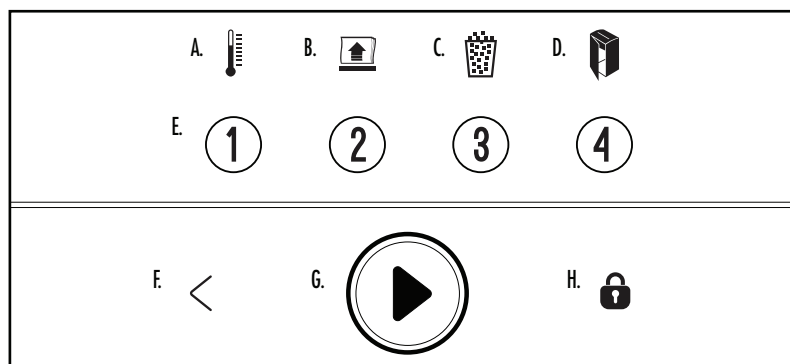

⚠ VARNING: VIKTIGA SÄKERHETSINSTRUKTIONER – Läs före användning!

- Drift, underhåll och servicekrav anges i användarhandboken. Läs igenom hela användarhandboken före körning av dokumentförstörarna.
- Se till att barn och husdjur inte kommer i närheten. Håll händerna borta från inmatningsöppningen. Stäng alltid av maskinen när den inte används eller dra ur kontakten.
- Se till att främmande föremål som handskar, smycken, kläder och hår inte kommer för nära inmatningen. Om ett föremål råkar komma in i den övre öppningen ställer du om till bakläge (<) och matar ut det igen.
- ANVÄND EJ aerosolprodukter, petroleumsörjmedel eller aerosol-smörjmedel på eller nära dokumentförstöraren. ANVÄND EJ "LUFT PÅ BURK" eller "LUFTDAMMARE" PÅ DOKUMENTFÖRSTÖRAREN. Ångor från drivgaser och petroleumbaserade smörjmedel kan antändas och orsaka allvarlig skada.
- Undvik att röra skären under dokumentförstörarens lock.
- Dra ut kontakten till dokumentförstöraren före rengöring eller underhåll.
- Maskinen får inte användas om den har skadats eller på annat sätt är defekt. Ta inte isär dokumentförstöraren. Undvik att placera maskinen i närheten av eller ovanpå värmekälla eller vatten.

- Denna dokumentförstörare har en strömbrytare (D) som måste stå i läget PÅ (I) för att dokumentförstöraren ska kunna köras. I ett nödläge ska du ställa brytaren i läget AV (O). Detta stoppar dokumentförstöraren omedelbart.
- Dokumentförstöraren ska anslutas till ett jordat eluttag med den spänning och strömstyrka som anges på etiketten. Det jordade eluttaget ska finnas nära utrustningen och vara lättåtkomligt. Energiomvandlare, transformatorer eller förlängningsladdar ska inte användas till denna produkt.
- BRANDFARA – Skär INTE gratulationskort med ljudchip eller batterier.
- Endast för inomhusanvändning.

EGENSKAPER

STRIMLA GENOM AUTOMATISKT INMATINGSFACK



A4-papper



Klamrar

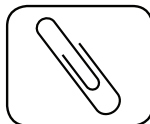

Gem



Upp till 20 ihopäftade ark. Dra isär ihopäftade buntar som innehåller fler än 20 ark.



Upp till 20 ihopsatta ark. Dra isär ihopsatta buntar som innehåller fler än 20 ark.

STRIMLA GENOM MANUELL INMATINGSÖPPNING

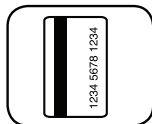

Kreditkort



CD/DVD



Reklam

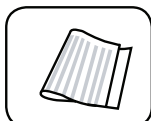

Vikt papper

Kan inte strimlas: Klisteretiketter, traktorpaper, vikt papper (autoinmatning), häftade dokument, tidskrifter, OH-papper, tidningspapper, kartong, pärmklämmor, industrihäftklamrar, stora gem, fler än 20 hophäftade sidor eller papper som sitter ihop med klämma, papper med häftklammer överst i mitten, lamineringar, 3½ tum. Disketter, dokumentmappar, röntgenbilder eller annan plast än den ovannämnda

Skärbredd:

Konfetti..... 4 mm x 38 mm

Maximalt:

Automatiska inmatningsblad Kapacitet (550C)	550*
Automatiska inmatningsblad Kapacitet (35C)	350*
Manuella inmatningsblad Kapacitet (550C)	14*
Manuella inmatningsblad Kapacitet (350C)	12*

*A4 (70 g/m) papper vid 220–240 V/50/60 Hz/2,5 A (350C), 2,5 A (350C). Tjockare papper, fukt och annan spänning än märkspänningen kan minska kapaciteten.

GRUNDLÄGGANDE DRIFT AV DOKUMENTFÖRSTÖRAREN

550C körtid: Oavbruten drift



350C körtid:

Upp till 45 minuter max. Drift längre än 45 minuter kommer att starta en 30-minuters nedkylningsperiod.

OBS: Efter varje körning går maskinen en kort stund för att helt rensa det inmatade materialet.

AUTOMATNING

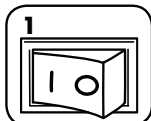

Sätt i kontakten och ställ strömbrytaren i läge PÅ (I)



Öppna locket

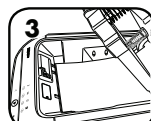

Sätt i papper. Pappret ska vara plant och i rät linje med fronten på pappersfacket.



Stäng locket och tryck på start (▶) för att påbörja strimlingen.

***Öppna inte locket när strimlingscykeln har påbörjats.**

MANUELL MATNING

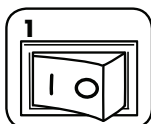

Sätt i kontakten och ställ strömbrytaren i läge PÅ (I)

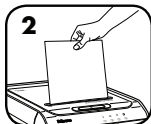

Mata papperet rakt in i inmatningsöppningen och släpp



Håll CD/kortet vid kanten, mata rakt in i pappersmataren och släpp

Observera: Manuell inmatning är inte möjlig medan automatisk inmatning pågår.

*** Dokumentförstöraren körs inte om locket är öppet.**

SNETT PAPPER

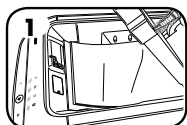

Om pappret inte strimlas genom det automatiska inmatningsfacket, kontrollera papprets position.

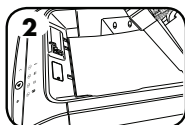

Pappret ska vara plant och i rät linje med fronten på pappersfacket.

AVANCERADE PRODUKTEGENSKAPER



AUTO REVERSE

Autobackning
Stoppar och backar papper om det fastnar.



SMART LOCK™

SmartLock™
Aktiveras vid varje strimlingscykel och skyddar konfidentiell information



SILENT SHRED™

SilentShred™ -teknik
Strimlar utan störande ljud.



SLEEP MODE

Energisparfunktionen stänger av dokumentförstöraren efter 2 minuters inaktivitet



SMARTLOCK™

Aktiveras vid varje strimlingscykel och skyddar konfidentiell information.

AKTIVERA SMARTLOCK

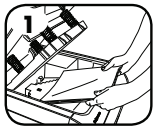

Öppna lådan och lägg i papper



Stäng lådan och tryck på låsikonen.



Ange den 4-siffriga kombinationen på inmatningsenheten. SmartLock aktiveras automatiskt. Lådan låses och hänglåsikonen på kontrollpanelen tänds.



Tryck på Start (▶) när du vill börja dokumentförstöringen.



När strimlingsjobbet har avslutats kommer låsikonen att släckas, och dokumentförstöraren låses upp.

- OBS:**
- För att låsa upp: tryck på låsikonen och ange den fyrsiffriga kombinationen för låset som du ställde in tidigare.
 - Vid strömavbrott kommer SmartLock™ att förbli aktiverat. Förstöringscykeln fortsätter automatiskt när strömmen återställs.
 - Om dokumentförstöraren drabbas av felmatning eller pappersstopp kommer dokumentförstöraren att låsas upp efter 30 minuter.

Besök gärna www.fellowes.com för mer information om Fellowes avancerade produktfunktioner.



SLEEP MODE DRIFT I VILOLÄGE

Funktionen stänger av dokumentförstöraren efter 2 minuters inaktivitet

NÄR MASKINEN ÄR I VILOLÄGE



För att komma ur viloläget, öppna locket och ladda papper

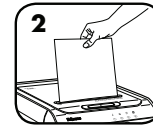

eller Mata in papper

PRODUKTUNDERHÅLL

SMÖRJNING AV DOKUMENTFÖRSTÖRAREN



Alla dokumentförstörare med konfettiskärning behöver smörjas för att fungera optimalt. Om en maskin inte smörjs kan den få minskad arkkapacitet, avge störande ljud vid dokumentförstöring och till sist sluta att fungera. För att undvika sådana problem rekommenderar vi att du smörjer dokumentförstöraren varje gång du tömmer papperskorgen.

UTFÖR SMÖRJNINGEN ENLIGT ANVISNINGARNA NEDAN OCH UPPREPA TVÅ GÅNGER



Öppna locket

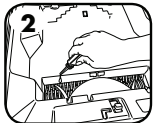

*Applicera försiktigt olja över bladen (olja får inte hamna i pappersfacket)

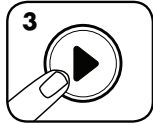

Stäng locket. Tryck på start (▶)

VAR FÖRSIKTIG

*Använd endast vegetabilisk olja utan aerosol i behållare med långt munstycke, t.ex. Fellowes nr 35250.



RENGÖRING AV INFRARÖDA GIVARE FÖR AUTO-START

Givarna för att upptäcka papper är utformade för underhållsfri drift. Vid sällsynta tillfällen kan emellertid givarna blockeras av pappersdamm, vilket gör att motorn går även om det inte finns något papper närvarande.

(Observera: sensorerna för pappersdetektering är belägna i mitten av pappersinmatningen och i botten av pappersbrickan).

RENGÖRING AV GIVARNA

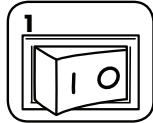

Stäng av och koppla ur dokumentförstöraren



Öppna locket

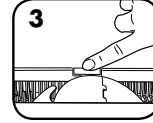

Lokalisera den infraröda givaren för Auto-Start

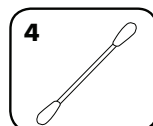
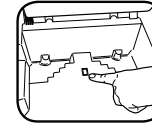

Doppa en bomullstopp i tvättsprit

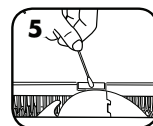

Torka bort alla föroreningar från pappersgivarna med bomullstoppen

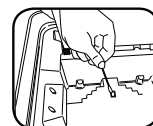

FELSÖKNING



Indikator för överhettning: När överhettningsindikatorn tänds har dokumentförstöraren överstigit den maximala drifttemperaturen och behöver svalna. Denna indikator förblir tänd och dokumentförstöraren fungerar inte under resten av återställningstiden.



Ta bort papper: Om lampan är tänd trycker du på knappen för att mata bakåt (<) och tar bort papperet.



Full papperskorg: Om lampan är tänd är papperskorgen full och behöver tömmas. Använd Fellowes avfallspåse 36053.



Öppen papperskorg/lock: Dokumentförstöraren körs inte om papperskorgen eller locket är öppna. Om lampan lyser, stäng papperskorgen eller locket för att fortsätta att strimla.

BEGRÄNSAD PRODUKTGARANTI

Begränsad garanti: Fellowes, Inc. ("Fellowes") garanterar att maskinens delar är fria från materialfel eller tillverkningsfel och ger service och support i upp till ett (2) år efter försäljning till första kund. BEGRÄNSAD GARANTI Fellowes, Inc. ("Fellowes") garanterar att maskinens skärblad är fria från materialfel eller tillverkningsfel i upp till fem (20) år efter försäljning till första kund. Om någon del är defekt under garantiperioden kommer den enda och uteslutande ersättningen att bli reparation eller en ersättningsprodukt enligt Fellowes val och kostnad motsvarande den defekta delen. Denna garanti gäller inte i vid missbruk, misskötsel, underlåtenhet att respektera föreskrifterna för produktanvändning, bruk av olämpligt uttag för körning av dokumentförstörare (annat än vad som anges på märkskylten) eller icke auktoriserad reparation. Fellowes reserverar

sig rätten att ta betalt av kunder för extra kostnader som Fellowes ådrar sig för att tillhandahålla reservdelar eller tjänster utanför det land där dokumentförstöraren ursprungligen såldes av en auktoriserad återförsäljare. ALLA UNDERFÖRSTÅDDA GARANTIER, INKLUSIVE SÄLJBARHET ELLER LÄMPLIGHET FÖR NÅGOT SPECIELLT ÄNDAMÅL, BEGRÄNSAS HÄRI GENOM DEN TILLÄMPLIGA GARANTIPERIODEN SOM ANGES OVAN. Under inga omständigheter kan Fellowes hållas ansvarigt för följskador eller tillfälliga skador som kan härledas till denna produkt. Denna garanti ger dig specifika juridiska rättigheter. Villkoren och varaktigheten för denna garanti gäller överallt utom där lagstiftningen ställer andra begränsningar eller villkor. För vidare information eller för att erhålla garantiservice skall försäljningsställe eller Fellowes kontaktas.

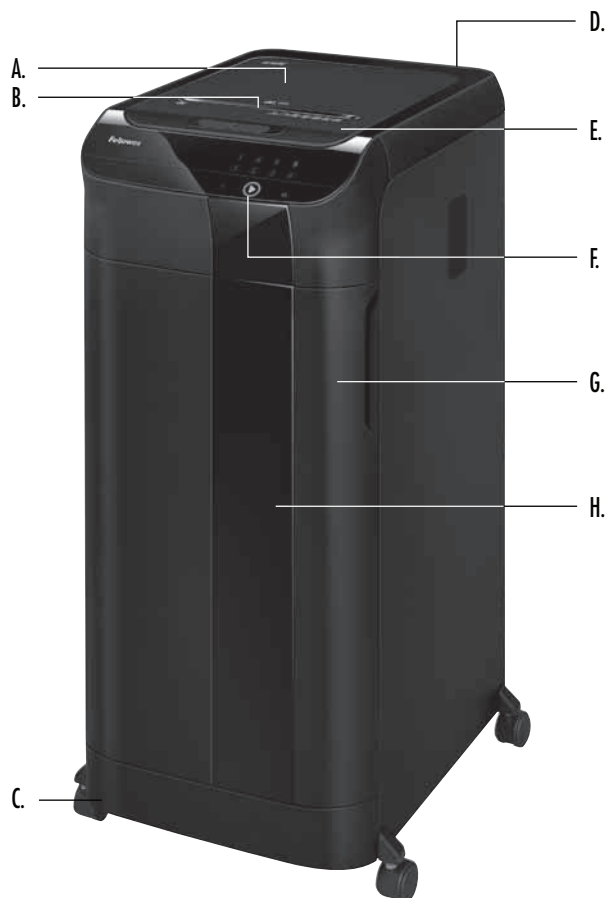

HØVEDFUNKTIONER OG -KONTROLLER

- | | |
|------------------------------|---------------------------------|
| A. Makulatorlæg | E. Se sikkerhedsinstruktionerne |
| B. Manuel indføringsåbning | F. Kontrolpanel (se nedenfor) |
| C. Styrehjul (kun 200C/200M) | G. Låge til beholder |
| D. Strømafbryderkontakt | H. Beholder (indvendig) |
| ○ 1. SLUKKET | |
| I 2. TÆNDT | |

KONTROLPANEL

- | | |
|---------------------------------|-----------------------|
| A. Overopvarmning (rød) | F. Vend om |
| B. Fjern papir (rød) | G. Start/pause (hvid) |
| C. Beholder fuld (rød) | H. Lås (hvid) |
| D. Beholder/låg åbent (rød) | |
| E. SmartLock™ betalingsterminal | |

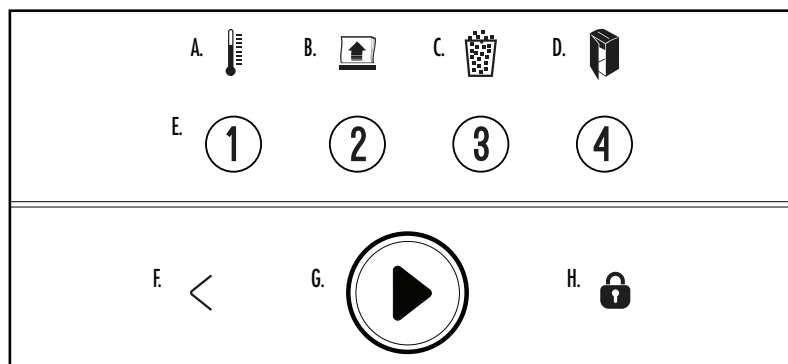

⚠ ADVARSEL: VIGTIGE SIKKERHEDSVEJLEDNINGER — Bør læses for anvendelse!

- Anvendelse, vedligeholdelse og servicekrav er beskrevet i brugsanvisningen. Læs hele brugsanvisningen før brug af makuleringsmaskinen.
- Opbevares utilgængeligt for børn og kæledyr. Hold hænderne væk fra papirindførslen. Skal altid slukkes eller trækkes ud af stikkontakten, når den ikke anvendes.
- Hold fremmede genstande – handsker, smykker, tøj, hår, osv. – væk fra makulatorens åbninger. Hvis der kommer en genstand ind i den øverste indførselsåbning, tryk da på Baglæns (<) for at køre genstanden tilbage.
- Brug IKKE sprayprodukter, oliebaseerede smøremidler eller smøremidler på spraydåse på eller i nærheden af makuleringsmaskinen. BRUG IKKE "DÅSELUFT" eller "LUFTFORSTØVERE" PÅ MAKULERINGSMASKINEN. Damp fra drivgassen og oliebaseerede smøremidler kan forbrænde og forårsage alvorlig tilskadekomst.
- Undgå berøring af udækkede knive under makuleringsmaskinens dæksel.
- Tag stikket ud før rengøring eller servicearbejde.
- Må ikke anvendes, hvis den er beskadiget eller defekt. Maskinen må ikke skilles ad. Må ikke anbringes i nærheden af eller over varmekilder eller vand.
- Denne makuleringsmaskine har en afbryderkontakt (D), som skal være i positionen TÆNDT (I), før maskinen virker. I nødstilfælde skal kontakten rykkes til positionen SLUK (O). Dette vil omgående standse maskinen.
- Makulatorens skal sættes i en stikkontakt med korrekt jordforbindelse eller en stikdåse med den spænding og strømstyrke, der er angivet på mærkaten. Den jordforbundne stikkontakt eller stikdåse skal være installeret i nærheden af udstyret og skal være let tilgængelig. Energiomformere, transformatorer og forlængerledninger bør ikke bruges med dette produkt.
- BRANDFARE – Må IKKE bruges til at makulere lykønskingskort med lydchips eller batterier.
- Kun til indendørs brug.

EGENSKABER

MAKULÉR VIA DEN AUTOMATISKE INDFØRINGSBAKKE



A4-papir

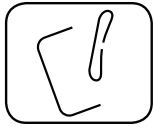

Hæfteklammer

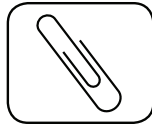

Papirclips



Op til 20 sammenhæftede ark – træk de stakke papirer, der indeholder mere end 20 ark, fra hinanden



Op til 20 sammenklipsede ark – træk de stakke papirer, der indeholder mere end 20 ark, fra hinanden

MAKULÉR VIA ÅBNINGEN TIL MANUEL INDFØRING

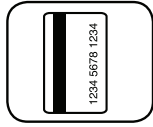

Kreditkort

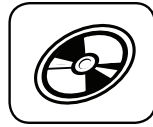

CD/DVD

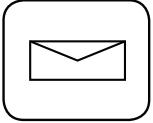

Uønsket post



Sammenfoldet papir

Kan ikke makulere: Selvklæbende etiketter, endeløs banepapir, sammenfoldet papir (automatiske arkfødning), blade, gennemskinneligt papir, avis, karton, mapeclips, hæfteklammer til industribrug, store clips, over 20 sider, som er samlet med hæfteklamme eller papirclips, hæfteklammer øverst midt på papir, laminater, 3½ floppy disk, filmapper, røntgen eller plastik andet end bemærket ovenfor

Makuleret papirstørrelse:

Skåret på tværs 4 mm x 38 mm

Maksimum:

Automatisk arkfødning kapacitet (550C)..... 550*

Automatisk arkfødning kapacitet (350C)..... 350*

Manuel arkfødning kapacitet (550C)..... 14*

Manuel arkfødning kapacitet (350C)..... 12*

*A4-papir (70 g/m) ved 220-240 V/50/60 Hz/2,5 A (550C), 2,5 A (350C). Tungere papir, luftfugtighed eller spænding, der er anderledes end mærkespændingen, kan reducere kapaciteten.

GRUNDLÆGGENDE BETJENING AF MAKULERINGSMASKINEN

550C løbetid: kontinuerlig brug



350C løbetid:

Maks. op til 45 minutter. Brug ud over 45 minutter vil udløse 30 minutters nedkølingsperiode.

BEMÆRK: Makuleringsmaskinen kører ganske kort efter hver omgang for at rydde indførslen.

AUTOMATISK INDFØRSEL * Låget må ikke åbnes, når makuleringsprocessen er begyndt.

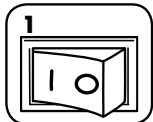

Sæt stikket i, og stil strømafbryderkontakten i positionen TÆNDT (I)



Åbn låget

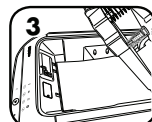

Tilføj papir. Papir skal være fladt og flugte med papirbakkens front.



Luk låget og tryk på start (▶) for at starte makulering

MANUEL FØDNING

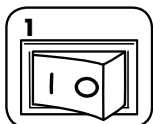

Sæt stikket i, og stil strømafbryderkontakten i positionen TÆNDT (I)

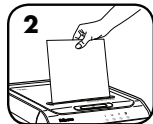

Før papiret lige ind i papirindførslen, og giv slip

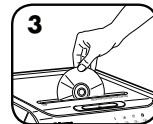

eller

Hold CD/kort i kanten, indfør lige ind i papirindgangen og slip

Bemærk: Manuel arkfødning kan ikke bruges, mens automatisk arkfødning er i brug.

* Makulatoren kan ikke køre, når låget er åbent.

FEJLJUSTERET PAPIR

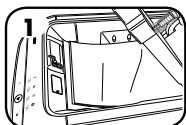

Hvis papir ikke kan makuleres gennem den automatiske indførselsbakke, skal papirets placering undersøges.

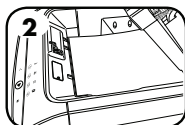

Papir skal være fladt og flugte med papirbakkens front.

AVANCEREDE EGENSKABER VED PRODUKTET



AUTO REVERSE

Auto-baglæns
Stopper og skubber papir baglæns, hvis der opstår papirstop.



SMART LOCK™

SmartLock™ aktiveres ved hver makuleringscyklus for at beskytte fortrolige oplysninger



SILENT SHRED™

SilentShred™ Teknologi
Støjsvag makulering uden afbrydelse.



SLEEP MODE

Energibesparende funktion, som slukker for makuleringsmaskinen efter 2 minutters stilstand



SMARTLOCK™

Aktiveres ved hver makuleringscyklus for at beskytte fortrolige oplysninger

AKTIVERING AF SMARTLOCK



1 Åbn skuffen og tilføj papir



2 Luk skuffen og tryk på Lås-ikonet



3 Indtast den 4-cifrede låsekombination på betalingsterminalen. Skuffen låses, og ikonet Lås på kontrolpanelet lyser op.



4 Tryk på start (▶) for at påbegynde makulering.



5 Når udskrivningen job er færdig, vil Lås-ikonet slukke, og udskriveren låses op

- BEMÆRK:**
- For at låse op: Tryk på lås-ikonet og indtast den 4-cifrede låsekombination, der blev indstillet tidligere.
 - I tilfælde af strømsvigt forbliver SmartLock™ aktiveret. Når der igen er strøm, genoptages makuleringscyklussen automatisk.
 - Hvis udskriveren fejler eller tilstoppes, vil udskriveren låses op efter 30 minutter.

Gå ind på www.fellowes.com for yderligere information om alle Fellowes avancerede produkttegenskaber.



SLEEP MODE

BETJENING MED SLEEP MODE

Funktion, som slukker for makuleringsmaskinen efter 2 minutters stilstand

NÅR MASKINEN ER I SLEEP MODE



1 Åbn låget og isæt papir for at afbryde slumretilstand

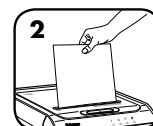

2 Isæt papir

VEDLIGEHOLDELSE AF PRODUKTET

SMØRING AF MAKULERINGSMASKINEN

Alle konfetti- og mikroklippere kræver smøring for bedste præstation. Hvis ikke den smøres, vil maskinen evt. have formindsket kapacitet, afgive ubehagelig støj under makulering og den kan evt. bryde sammen. For at undgå disse problemer anbefaler vi, at du smører makuleringsmaskinen hver gang du tømmer affaldsbeholderen.

FØLG SMØRINGSFREM GANGSMÅDEN NEDENFOR OG GENTAG DEN TO GANGE

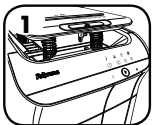

1 Åbn låget



*Tilføj forsigtigt olie på tværs af knivene (undgå olie i papirbakken)



3 Luk låget. Tryk på start (▶)



***Brug kun en non-aerosol vegetabilsk olie i en beholder med lang dyse, såsom Fellowes 35250.**



RENGØRING AF DE INFRARØDE AUTOSTARTSENSORER

Papirføljingsensorerne er designet med henblik på vedligeholdelsesfri anvendelse. Imidlertid kan det i sjældne tilfælde ske, at sensorerne bliver blokeret med papirstøv, hvilket vil få motoren til at køre, selv om der ingen papir er i.

(Bemærk: Papirdetektionssensorerne er placeret i midten af papirindførslen og i bunden af papirbakken).

SÅDAN RENGØRES SENSORERNE

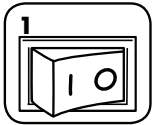

1 Sluk for maskinen og tag stikket ud



2 Åbn låget

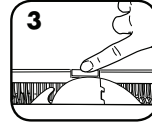

3 Find den infrarøde autostartsensor

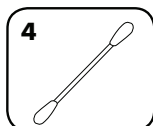
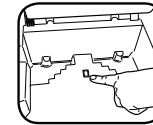

4 Dyp en vatpind i propylalkohol

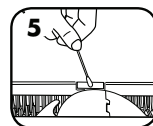

5 Fjern al kontaminering fra sensorerne med en vatpind



FEJLFINDING

 Overopvarmningsindikator: Når overopvarmningsindikatoren lyser, har makuleringsmaskinen overskredet sin maksimale driftstemperatur og skal køle af. Denne indikator vil forblive tændt, og makuleringsmaskinen vil ikke virke i afkølingsperioden.

 Fjern papir: Når denne lyser op, skal du trykke på baglæns-knappen (<) og fjerne papiret.

 Beholder fuld: Når indikatoren tændes, er maskinens beholder fuld, og skal tømmes. Brug Fellowes affaldspose 36053.

 Beholder/låg åben: Makuleringsmaskinen kan ikke køre, hvis beholderen eller låget er åbent. Når den lyser, skal beholderen eller låget lukkes for at genoptage makulering.

BEGRÆNSET PRODUKTGARANTI

Begrænset garanti: Fellowes, Inc. ("Fellowes") garanterer, at alle maskinens dele er fri for materialedefekter og fabrikationsfejl og yder servicearbejde og support i 2 år fra den oprindelige kundes købsdato. Fellowes garanterer, at maskinens knivblade er fri for materialedefekter og fabrikationsfejl i 20 år fra den oprindelige kundes købsdato. Hvis det konstateres, at en del er defekt under garantiperioden, vil den eneste og eksklusive afhjælpende foranstaltning være reparation eller ombytning, efter Fellowes' valg og omkostning, af den defekte del. Denne garanti er ugyldig i tilfælde af misbrug, forkert anvendelse, undladelse af at overholde produktets anvendelsesstandarder, brug af makuleringsmaskinen ved forkert strømforsyning (som ikke er anført på typemærkaten) eller uautoriseret reparation. Fellowes forbeholder sig retten til at

fakturere forbrugeren for yderligere omkostninger erholdt af Fellowes for at levere dele eller service udenfor det land, hvor maskinen oprindeligt blev solgt af en autoriseret detailforhandler. ENHVER IMPLICIT GARANTI, INKLUSIV SALGBARHED ELLER BRUGSEGNETHED TIL ET SPECIELT FORMÅL, ER HERMED BEGRÆNSET I VARIGHED TIL DEN PÅGÆLDENDE GARANTIPERIODE SOM NÆVNT OVENFOR. I intet tilfælde er Fellowes ansvarlig for nogen følge- eller indirekte skader, som kan henføres til dette produkt. Denne garanti giver dig specifikke juridiske rettigheder. Varighed, betingelser og vilkår under denne garanti er gældende på verdensplan, undtagen hvor andre begrænsninger, restriktioner eller forhold kræves af den lokale lov. For yderligere detaljer eller for service under denne garanti, bedes du kontakte os eller din forhandler.



TÄRKEIMMÄT OMINAISUUDET JA OHJAIMET

- | | |
|--|-------------------------------|
| A. Silppurin kansi | E. Katso turvaohjeet |
| B. Käsinsyöttöaukko | F. Ohjauspaneeli (katso alla) |
| C. Rullapyörät (vain 200C/200M-mallissa) | G. Silppusäiliön ovi |
| D. Virtakytkin | H. Silppusäiliö (sisällä) |
| ○ 1. POIS | |
| 2. PÄÄLLÄ | |

OHJAUSPANEELI

- | | |
|--|---|
| A. Ylikuumentuminen
(punainen) | E. SmartLock™
tunnusnäppäimistö |
| B. Poista paperi
(punainen) | F. Peruutus |
| C. Silppusäiliö täynnä
(punainen) | G. Käynnistys/Keskeytyks
(valkoinen) |
| D. Silppusäiliö/kansi auki
(punainen) | H. Lukko (valkoinen) |

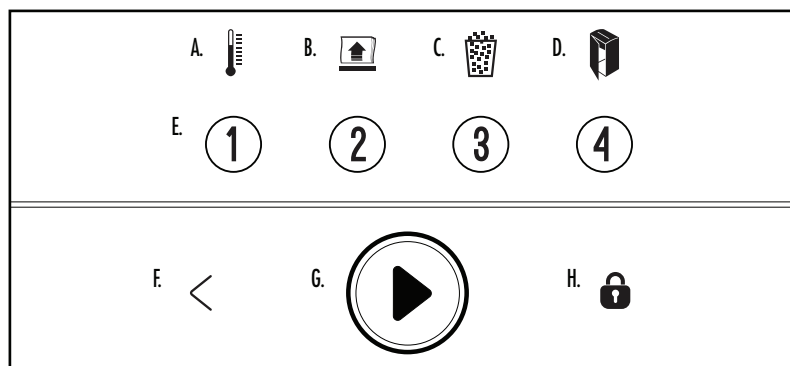

VAROITUS: TÄRKEITÄ TURVAOHJEITA — Lue ennen käyttöä!

- Käyttö-, ylläpito- ja huoltavaatimukset on esitetty käyttöohjeessa. Lue käyttöohjeet kokonaan läpi ennen silppurin käyttämistä.
- Pidä poissa lasten ja kotieläinten ulottuvilta. Pidä kädet poissa paperin syöttöaukosta. Katkaise virta tai irrota sähköjohto aina, kun laitetta ei käytetä.
- Varmista, että vieraat esineet, kuten käsineet, korut, vaatteet ja hiukset, eivät joudu silppurin syöttöaukkoihin. Jos jokin esine joutuu silppurin yläaukkoon, vaihda peruutustoiminnolle (<) ja poista esine.
- ÄLÄ käytä aerosolituotteita, öljypohjaisia tai aerosolivoiteluaineita silppuriin tai sen lähellä. ÄLÄ KÄYTÄ PAINELMATUOTTEITA SILPPURIIN. Ponnekaasut ja öljypohjaiset voiteluaineet saattavat syttyä tuleen ja aiheuttaa vakavia vammoja.
- Vältä kosketusta silppurin kannen alla oleviin paljaisiin leikkuuteriin.
- Irrota virtajohto ennen silppurin puhdistamista tai huoltamista.
- Älä käytä silppuria, jos se on rikki tai siinä on toimintahäiriöitä. Älä pura silppuria. Älä aseta silppuria kuumaan tai märkään paikkaan.

- Tässä silppurissa on virtakytkin (D), jonka on oltava laitteen käytön aikana PÄÄLLÄ (1) -asennossa. Häätapauksessa aseta kytkin POIS (0) -asentoon. Tämä sammuttaa silppurin välittömästi.
- Silppuri on liitettävä asianmukaisesti maadoitettuun seinäpistorasiaan tai liitintään, jonka jännite ja ampeeriluku on tuotetarran mukainen. Maadoitettu pistorasia tai liitintä on asennettava laitteen lähelle ja helposti käsiteltävissä olevaan paikkaan. Tämän tuotteen kanssa ei saa käyttää konverttereita, muuntajia tai jatkojohtoja.
- PALOVAARA – ÄLÄ silppua äänisiruja tai paristoja sisältäviä onnellelukortteja.
- Vain sisäkäyttöön.

OMINAISUUDET

SILPPUA AUTOMAATTISEN SYÖTÖN AVULLA



A4-paperit



Niitit

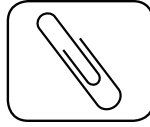

Paperiliittimet



Korkeintaan 20 nidottua arkkia: jos nidotussa paperipinossa on yli 20 arkkia, pura arkkipino



Korkeintaan 20 paperiliittimellä kiinnitettyä arkkia: jos paperiliittimellä kiinnitetystä paperipinossa on yli 20 arkkia, pura arkkipino

SILPPUA MANUAALISEN SYÖTTÖAUKON KAUITTA

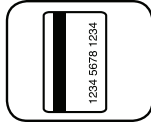

Luottokortit

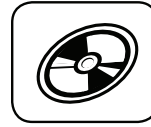

CD- ja DVD-levyt



Roskapostit

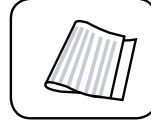

Taitettu paperi

Ei silppua: Tarraetiketit, ketjulomakkeet, taitettu paperi (automaattinen syöttö), sidotut asiakirjat, aikakauslehdet, kalvat, sanomalehdet, pahvi, paperipuristimet, teolliset niitit, suuret paperiliittimet, yli 20 arkin yhteennäitatut tai paperiliittimellä kiinnitettyt niput, niitit keskellä paperin yläosaa, laminaatit, 3½ tuuman levykkeet, paperikansiot, röntgenkuvat tai muut kuin yllä luetellut muovit

Paperisilppukoko:

Ristiinleikkuu 4 mm x 38 mm

Enimmäismäärät:

Automaattisyötön arkit Kapasiteetti (550C)	550*
Automaattisyötön arkit Kapasiteetti (350C)	350*
Manuaalisen syötön arkit Kapasiteetti (550C)	14*
Manuaalisen syötön arkit Kapasiteetti (350C)	12*

*A4-paperi (70 g/m) 220–240 V / 50/60 Hz / 2,5 A (550C), 2,5 A (350C); painavampi paperi, kosteus tai muu jännite voi heikentää suorituskykyä.

PERUSSILPPUAMINEN

550C-mallin ajoaika: jatkuva käyttö



350CL-mallin ajoaika:

enintään 45 minuuttia. Jos silppuria käytetään jatkuvasti yli 45 minuuttia, silppurin jäähdytys käynnistyy 30 minuutiksi.

HUOMAA: Silppuri puhdistaa syöttöaukon toimimalla hetken aikaa jokaisen syötön jälkeen.

AUTOMAATTINEN SYÖTÖ * Älä avaa kanta silppurisyklin käynnistyttyä.

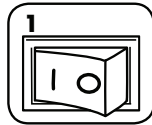

Aseta pistoke pistorasiaan ja virtakytkin PÄÄLLÄ (I) -asentoon



Avaa kansi

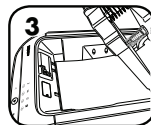

Lisää paperi. Paperin täytyy olla sileää ja linjassa paperikorin etuosaan nähden.

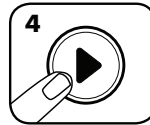

Sulje kansi ja paina käynnistyspainiketta (▶) aloittaaksesi silppuamisen

KÄSINSYÖTÖ

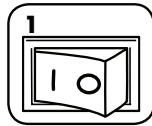

Aseta pistoke pistorasiaan ja virtakytkin PÄÄLLÄ (I) -asentoon

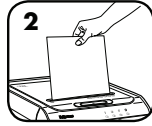

Syötä paperi suoraan paperin syöttöaukkoon ja päästä irti



Pitele CD-levyä/korttia reunalla, syötä suorassa paperin syöttöaukkoon ja päästä irti

Huomautus: Manuaalista syöttöä ei voi käyttää automaattisyötön aikana.

* Silppuri ei toimi, jos kansi on auki.

VÄÄRIN LINJATTU ARKKI

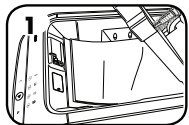

Jos paperi ei silppuunnu automaattisen syöttötason kautta, tarkista paperin asento.

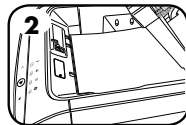

Paperin tulee olla sileää ja kohdistettu paperitason etuosaan.

LAITTEEN LISÄTOIMINNOT



AUTO REVERSE

Automaattinen peruutus
Pysäyttää paperin ja kääntää sen suunnan paperitukosten esiintyessä.



SMART LOCK™

SmartLock™
Lukittu jokaisella silppuamiskierroksella ja suojaa näin luottamuksellisia tietoja



SILENT SHRED™

SilentShred™ Teknologi
Støjsvag makulering uden afbrydelse.



SLEEP MODE

Virransäästötila
Toiminto katkaisee laitteen virran automaattisesti kahden minuutin kuluttua, jos sitä ei käytetä



SMARTLOCK™

Lukittu jokaisella silppuamiskierroksella ja suojaa näin luottamuksellisia tietoja

SMARTLOCKIN KÄYTTÖ

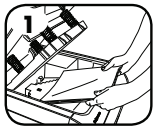

1 Avaa lokero ja aseta paperi sinne



2 Sulje laatikko ja paina lukkokuvaketta



3 Syötä 4-numeroinen lukituksen yhdistelmä tunnusnäppäimistöllä. Lokero lukittuu ja ohjauspaneelin lukitusmerkkiin syttyy valo.



4 Aloita silppuaminen painamalla käynnistuspainiketta (▶).



5 Kun silppuaminen on päättynyt, lukituskuvake kytkeytyy pois päältä ja silppurin lukitus purkautuu

- HUOMAA:**
- Avaaminen: paina lukituskuvaketta ja anna uudestaan aiemmin asetettu 4-numeroinen lukituksen yhdistelmä.
 - Virtakatkoksen sattuessa SmartLock™ pysyy kytkettynä. Kun sähkö palautuu, silppuamisjakso jatkuu automaattisesti.
 - Jos silppurin syöttö jumittuu, silppurin lukitus purkautuu 30 minuutin kuluessa.

Lisätietoja kaikista Fellowesin edistyneistä tuotepiirteistä saat sivustosta www.fellowes.com



SLEEP MODE

VIRRANSÄÄSTÖTILAN TOIMINTA

Toiminto katkaisee laitteen virran automaattisesti kahden minuutin kuluttua, jos sitä ei käytetä

VIRRANSÄÄSTÖTILASSA



1 Voit poistua lepotilasta avaamalla kannen ja lisäämällä paperia

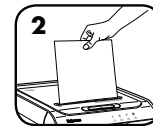

2 tai syötä paperi

TUOTTEEN HUOLTO

SILPPURIN VOITELU



Kaikien ristiin- ja mikroleikkusuilppurien optimaalinen toiminta edellyttää öljyvoitelua. Jos laitetta ei öljytä, sen silppuamiskapasiteetti voi heikentyä, silppuamisen aikana voi kuulua asiaankuulumattomia ääniä ja laite saattaa lopulta lakata toimimasta. Näiden ongelmien välttämiseksi suosittelemme silppurin öljyämistä aina silppuamiskierroksen tyhjentämisen yhteydessä.

VOITTELE ALLA MAINITUN MUKAISESTI JA TOISTA KAHDESTI



1 Avaa kansi



*Levitä varovasti öljyä terille (älä laita öljyä paperikoriin)



3 Sulje kansi. Paina käynnistä (▶)



***Käytä vain suittimellisessa pullossa olevaa aerosolitonta kasviöljyä, kuten Fellowes 35250-tuotetta**



AUTOMAATTISEN KÄYNNISTYKSEN INFRAPUNA-ANTUREIDEN PUHDISTAMINEN

Paperintunnistusanturit on suunniteltu toimimaan ilman huoltotoimenpiteitä. Paperipöly saattaa kuitenkin joskus peittää anturit, jolloin moottori pysyy käynnissä, vaikka laitteessa ei olisi paperia.

(Huomautus: paperintunnistimet ovat paperin syöttöaukon keskellä ja paperilokeron pohjalla).

ANTUREIDEN PUHDISTAMINEN

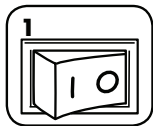

1 Katkaise silppurin virta ja irrota sen sähköjohto pistorasiasta



2 Avaa kansi

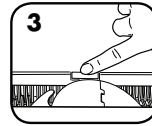

3 Etsi automaattikäynnistyksen infrapuna-anturi

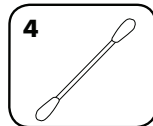
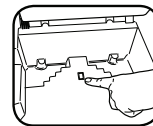

4 Kasta vanupuikko puhdistusalkoholiin

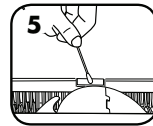

5 Pyyhi kaikki paperianturiin kertyneet epäpuhtaudet vanupuikolla

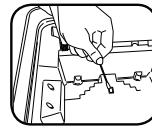

VIANMÄÄRITYS

 Ylikuumenemisen merkkivalo: Kun ylikuumenemisen merkkivalo palaa, silppurin lämpötila on liian korkea ja sen on annettava jäähtyä. Merkkivalo palaa eikä silppuri toimi, kunnes palautumisaika on kulunut umpeen.

 Poista paperi: Kun tämä merkkivalo palaa, paina peruutuspainiketta (<), avaa kansi ja poista paperi.

 Silppusäiliö täynnä: Kun tämä merkkivalo palaa, silppusäiliö on täynnä ja se on tyhjennettävä. Käytä Fellowes-roskapussia 36053.

 Silppusäiliö/kansi auki: Silppuri ei toimi, jos säiliö tai kansi on auki. Kun tämä merkkivalo palaa, sulje säiliö tai kansi silppuamisen jatkamiseksi.

TUOTTEEN RAJOITETTU TAKUU

Rajoitettu takuu: Fellowes, Inc. -yhtiön ("Fellowes") takaa koneen leikkuuterien materiaali- ja valmistusviat 2 vuodeksi tuotteen alkuperäisestä ostopäivästä lukien. Fellowesin takuu kattaa koneen leikkuuterien materiaali- ja valmistusviat 20 vuodeksi tuotteen alkuperäisestä ostopäivästä lukien. Jos osassa havaitaan vika takuuajana, ainoana ja yksinomaisena ratkaisuna on viallisen osan korjaus tai vaihto Fellowesin valinnan mukaan ja kustannuksella. Takuu ei kata väärinkäyttöä, virheellistä käsittelyä, tuotteen vakiintuneista käyttötavoista poikkeavaa käyttöä, silppurin käyttöä epäasianmukaisella virtalähteellä (muu kuin tuotetarrassa on mainittu) tai valtuuttamatonta korjausta. Fellowes pidättää oikeuden veloittaa asiakkaalta mahdolliset lisäkustannukset, jotka

aiheutuvat siitä, että Fellowes toimittaa osia tai palveluja muuhun kuin siihen maahan, jossa valtuutettu jälleenmyyjä on tuotteen aluperin myynyt. **KAIKKIEN HILJAISTEN TAKUIDEN, MUKAAN LUKIEN KAUPALLISTAMINEN TAI SOVELTUVUUS TIIETTYÄ TARKOITUSTA VARTEN, KESTO ON SITEN RAJATTU EDELLÄ MÄÄRÄTYN TAKUUAJAN MUKAISESTI.** Fellowes ei vastaa missään tapauksessa tästä tuotteesta johtuvista välillisistä tai tahattomista vahingoista. Tämä takuu antaa käyttäjälle erityiset lainmukaiset oikeudet. Tämän takuun kesto ja ehdot ovat voimassa maailmanlaajuisesti lukuun ottamatta paikallisen lainsäädännön edellyttämiä erilaisia rajoituksia tai ehtoja. Lisätietoja tai takuunalaisia palveluja on saatavissa meiltä tai jälleenmyyjältäsi.

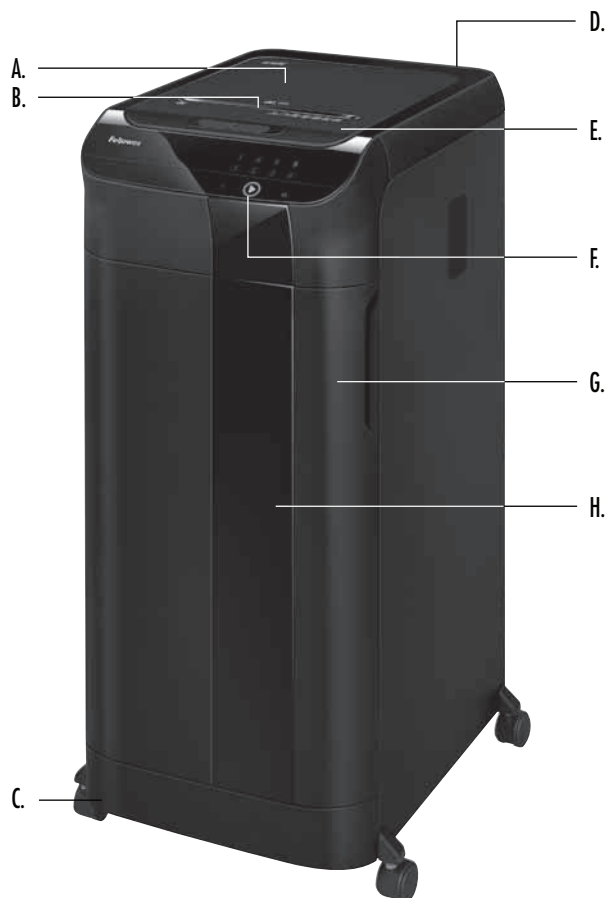

HOVEDFUNKSJONER OG KONTROLLER

- | | |
|--------------------------------------|--------------------------------|
| A. Lukk på makuleringsmaskin | E. Se sikkerhetsinstruksjonene |
| B. Åpning for manuell mating | F. Kontrollpanel (se nedenfor) |
| C. Hjul (kun 200C/200M) | G. Papirkurvdør |
| D. Bryter for frakobling av strømmen | h. Papirkurv (innvendig) |
| ○ 1. AV | |
| ⏏ 2. PÅ | |

KONTROLLPANEL

- | | |
|------------------------------|-----------------------|
| A. Overoppheting (rød) | E. SmartLock™ |
| B. Fjern papir (rød) | PIN-kodetastatur |
| C. Beholderen er full (rød) | F. Revers |
| D. Beholder/lukk åpent (rød) | G. Start/Pause (hvit) |
| | H. Lås (hvit) |

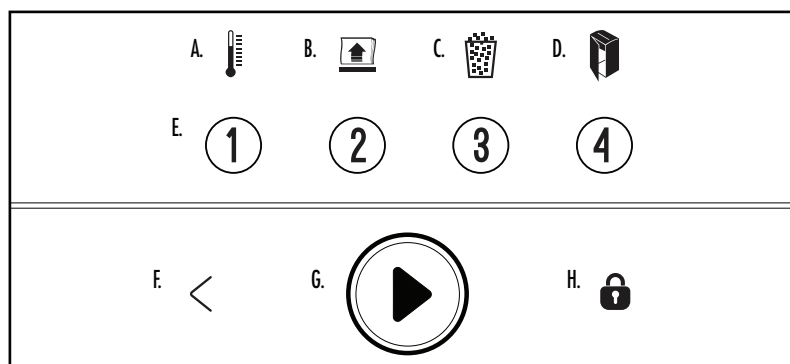

⚠ ADVARSEL: VIKTIGE SIKKERHETSINSTRUKSER – Må leses før bruk!

- Drifts-, vedlikeholds- og servicekrav er oppgitt i brukerhåndboken. Les hele brukerhåndboken før makuleringsmaskinen tas i bruk.
- Oppbevares utilgjengelig for barn og kjæledyr. Hold hendene borte fra papiråpningen. Slå alltid av eller koble fra makuleringsmaskinen når den ikke er i bruk.
- Hold fremmedlegemer – hansker, smykker, klær, hår osv. – på avstand fra makuleringsinnganger. Hvis en gjenstand kommer inn i toppåpningen, slå på Revers (<) for å kjøre ut gjenstanden igjen.
- BRUK IKKE aerosolprodukter, petroleumbaserte smøremidler eller aerosolbaserte smøremidler på eller i nærheten av makuleringsmaskinen. BRUK IKKE "TRYKKLUFT" eller "LUFTSPRAY" PÅ MAKULERINGSMASKINEN. Damp fra drivmidler og petroleumbaserte smøremidler kan ta fyr og forårsake alvorlig skade.
- Unngå å berøre ubeskyttede skjæreblader under makuleringshodet.
- Koble makuleringsmaskinen fra strømmen før rengjøring og service.
- Makuleringsmaskinen må ikke brukes hvis den er skadet eller defekt. Makuleringsmaskinen må ikke demonteres. Makuleringsmaskinen må ikke plasseres i nærheten av eller over varme- eller vannkilder.
- Denne makuleringsmaskinen har en bryter for frakobling fra lysnettet (D), som må være i stillingen PÅ (I) for at maskinen skal kunne brukes. Sett bryteren i stillingen AV (O) i nødsfall. Denne handlingen vil stoppe makuleringsmaskinen øyeblikkelig.
- Makuleringsmaskinen skal kobles til jordet stikkontakt eller uttak med spenning og strømstyrke som angitt på etiketten. Jordet stikkontakt eller uttak skal være i nærheten av utstyret og lett tilgjengelig. Strømomformere, transformatorer eller skjøteledninger må ikke brukes sammen med dette produktet.
- BRANNFARE – IKKE makuler gratulasjonskort, osv. med lydchips eller batterier.
- Kun til bruk innendørs.

KAPASITET

MAKULER GJENNOM AUTOMATISK MATESKUFF



A4-papir



Stifter

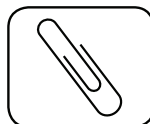

Binders



Opptil 20 stiftede ark –
Trekk fra hverandre
stiftede papirbunker
som inneholder mer
enn 20 ark



Opptil 20 heftede ark –
Trekk fra hverandre
heftede papirbunker
som inneholder mer enn
20 ark

MAKULER GJENNOM MANUELL MATEÅPNING

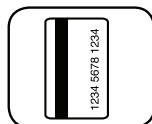

Kredittkort



CD/DVD

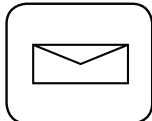

Søppelpost

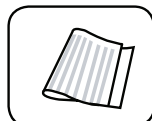

Brettet papir

Vil ikke makulere: Selvklebende etiketter, listepapir, brettet papir (auto-mating), innbundne dokumenter, magasiner, transparenter, aviser, papp, klips, industrielle stifter, store binders, mer enn 20 sider sammenbundet med stiftet eller binders, stifter oppe på toppen av papir, laminater, 3½ tommes disketter, arkivmapper, røntgenbilder eller plast, annet enn nevnt ovenfor

Makuleringsstørrelse:

Krysskappet 4 mm x 38 mm

Maksimum:

Automatisk mating arkkapasitet (550C).....	550*
Automatisk mating arkkapasitet (350C).....	350*
Manuell mating arkkapasitet (550C).....	14*
Manuell mating arkkapasitet (350C).....	12*

*A4 (70 g/m)-papir ved 220–240 V/50/60 Hz/2,5 A (550C), 2,5 A (350C); tyngre papir, fuktighet eller annen spenning enn den som er angitt, kan redusere kapasiteten.

GRUNNLEGGENDE MAKULERING

550C aktiv tid: Kontinuerlig drift



350C aktiv tid:

Opptil maks 30 minutter. Drift utover 30 minutter vil utløse en 30 minutters nedkjølingsperiode.

MERK: Makuleringsmaskinen går i kort tid etter hver omgang for å fri inngangen.

AUTOMATISK MATING

* Åpne ikke lokket når makuleringen har startet.

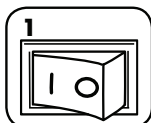

Koble til makuleringsmaskinen og sett strømbryteren i stillingen PÅ (I)



Åpne lokket

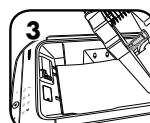

Legge til papir. Papiret skal ligge flatt og på linje med fronten til papirskuffen.



Lukk lokket og trykk på start (▶) for å starte makulering

MANUELL MATING

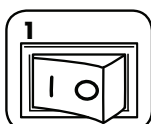

Koble til makuleringsmaskinen og sett strømbryteren i stillingen PÅ (I)

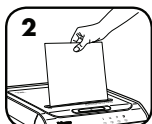

Mat papir direkte inn i papirringangen og slipp



Hold CD/kortet på kanten, mat rett inn i papirringangen og slipp

Merk: Manuell mating kan ikke gjøres mens automatisk mating i gang.

* Makuleringsmaskinen kan ikke kjøres med åpent lokk.

FORSKJØVET PAPIR

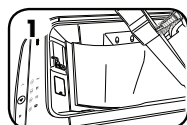

Hvis papir ikke blir makulert gjennom automatisk mateskuff, sjekk papirplasseringen.

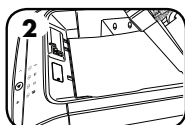

Papiret skal ligge flatt og på linje med fronten til papirskuffen.

AVANSERTE PRODUKTFUNKSJONER



AUTO REVERSE

Autorevers
Stopper og snur papiret i tilfelle papirstopp.



SMART LOCK™

SmartLock™
Aktiveres ved hver makuleringsrunde for å beskytte konfidensiell informasjon



SILENT SHRED™

SilentShred™-teknologi
Makulering uten støysom forstyrrelse.



SLEEP MODE

Strømsparende dvalemodus
Funksjonen slår automatisk av makuleringsmaskinen etter to minutter uten aktivitet



SMARTLOCK™

Aktiveres ved hver makuleringsrunde for å beskytte konfidensiell informasjon

AKTIVERE SMARTLOCK



1
Åpne skuffen og legg i papir



2
Lukk skuffen og trykk på låseikonet



3
Angi det firesifrede koden på PIN-kodetastaturet. Skuffen låses, og Låseikonet på kontrollpanelet tennes.



4
Trykk på start (▶) for å starte makuleringen.



5
Når makuleringen er fullført, slår låseikonet seg av og makuleringsmaskinen låser seg opp

- MERK:**
- For å lese opp: Trykk på låsesymbolet og tast inn den angitte firesifrede låsekode.
 - Ved strømavbrudd vil SmartLock™ forbli på. Når strømmen er tilbake, vil makuleringszyklusen automatisk fortsette.
 - Hvis det oppstår papirmatningsfeil eller papirstopp i makuleringsmaskinen vil maskinen låses opp etter 30 minutter.

Mer informasjon om alle avanserte produktfunksjoner fra Fellowes kan du finne på www.fellowes.com



SLEEP MODE DRIFT MED DVALEMODUS

Funksjonen slår automatisk av makuleringsmaskinen etter to minutter uten aktivitet

NÅR MAKULERINGSMASKIN ER I DVALEMODUS



1
Åpne lokket og fyll papir for å gå ut av hvilemodus

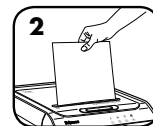

2
Før inn papir

PRODUKTVEDLIKEHOLD

SMØRE MAKULERINGSMASKINEN

Alle kryssmakulerings- og mikromakuleringsknivene trenger olje for best mulig ytelse. Hvis maskinen ikke blir smurt, kan det føre til nedsatt arkkapasitet og forstyrrende støy eller full stans. For å unngå disse problemene, anbefaler vi at du oljer makuleringsmaskinen hver gang du tømmer avfallskurven.

FØLG SMØREPROSEDYREN NEDENFOR, OG GJENTA TO GANGER



1
Åpne lokket



2
*Tilføy med varsomhet olje på knivene (ikke få olje inn i papirskuffen)



3
Lukk lokket. Trykk start (▶)



*Bruk kun vegetabilsk olje uten aerosol i en beholder med lang dyse, som Fellowes 35250.



RENGJØRE DE INFRARØDE AUTO-START-SENSORENE

Papirregistreringssensorene er konstruert for vedlikeholdsfri bruk. I sjeldne tilfeller kan sensorene imidlertid bli tildekket av papirstøv som kan gjøre at motoren kjører selv om det ikke er papir tilstede.

(Merk: papirfelerne ligger i midten av papiroppføringen og nederst i papirmagasinet.)

SLIK RENGJØR DU SENSORENE

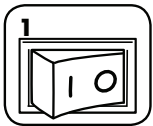

1
Slå av og koble fra makuleringsmaskinen



2
Åpne lokket

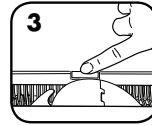

3
Finn den infrarøde Auto-start-sensoren

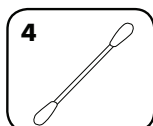
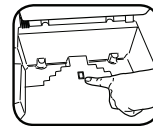



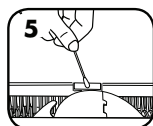

4
Dypp en bomullspinne i rensesprit



5
Tørk av eventuell forurensing fra papirsensorene med bomullspinnen



FEILSØKING

-  **Temperaturindikator:** Når temperaturindikatoren lyser, har makuleringsmaskinens maksimale driftstemperatur blitt for høy, slik at enheten må avkjøles. Denne indikatoren vil lyse og makuleringsmaskinen vil ikke virke under gjenopprettingstiden.
-  **Ta ut papiret:** Når denne lyser, trykker du på reversknappen (<) og fjerner papiret.
-  **Beholder full:** Når denne lyser, er makuleringsmaskinens avfallskurv full og må tømmes. Bruk Fellowes avfallspose 36053.
-  **Beholder/lokk åpent:** Makuleringsmaskinen fungerer ikke hvis beholderen eller lokket er åpent. Når lampen lyser, lukk beholderen eller lokket for å fortsette makulering.

BEGRENSET PRODUKTGARANTI

Begrenset garanti: Fellowes, Inc. ("Fellowes") garanterer at maskindelene er fri for defekter i materiale og utførelse, og leverer service og støtte i 2 år fra kjøpsdato for den opprinnelige kjøperen. Fellowes garanterer at skjærebladene på maskinen er fri for defekter i materiale og utførelse i 20 år fra kjøpsdato for den opprinnelige kjøperen. Hvis det skulle oppstå defekter på noen del i garantiperioden, vil den eneste og eksklusive godtgjørelsen være reparasjon eller utskifting av denne, etter Fellowes' valg og for selskapets regning. Denne garantien er ikke gyldig hvis makulatorene er misbrukt, håndtert på feil måte, hvis bruksstandardene for produktet ikke er fulgt, hvis det er brukt feil strømtilførsel til makulatorene (som ikke er oppført på etiketten) eller ikke-autoriserte reparasjoner. Fellowes forbeholder seg retten til å kreve kunden for eventuelle

ekstrakostnader som Fellowes påløper for å skaffe deler eller tjenester utenfor landet der makulatorene ble solgt av en autorisert forhandler. ENHVER UNDERFORSTÅTT GARANTI, INKLUDERT DET SOM MÅTTE GJELDE SALGBARHET ELLER EGNETHET FOR ET BESTEMT FORMÅL, ER HERVED BEGRENSET TIL VARIGHETEN AV DEN AKTUELLE GARANTIPERIODEN SOM ER ANGITT OVENFOR. Fellowes skal ikke under noen omstendighet kunne holdes ansvarlig for følgeskader eller tilfeldige skader som kan tilskrives dette produktet. Denne garantien gir deg visse juridiske rettigheter. Garantien varighet, vilkår og betingelser er gyldige verden over, unntatt der hvor lokale lover måtte pålegge ulike begrensninger, restriksjoner eller betingelser. Ta kontakt med oss eller forhandleren for mer informasjon, eller for å få service ifølge garantien.



PODZESPOŁY

- | | |
|---|-------------------------------------|
| A. Pokrywa niszczarki | E. Patrz instrukcje bezpieczeństwa |
| B. Szczelina do podawania ręcznego | F. Panel sterowania (patrz poniżej) |
| C. Kółka samonastawne (tylko model 200C/200M) | G. Drzwiczki kosza |
| D. Przełącznik zasilania | H. Kosz (wewnątrz) |
| ○ 1. WYŁ. | |
| I 2. WŁ. | |

PANEL STEROWANIA

- | | |
|------------------------------------|----------------------------|
| A. Przegrzanie (czerwona) | E. Klawiatura SmartLock™ |
| B. Wymij papier (czerwona) | F. Cofanie |
| C. Kosz pełny (czerwona) | G. Start/Zatrzymaj (biała) |
| D. Otwarty kosz/pokrywa (czerwona) | H. Blokada (biała) |

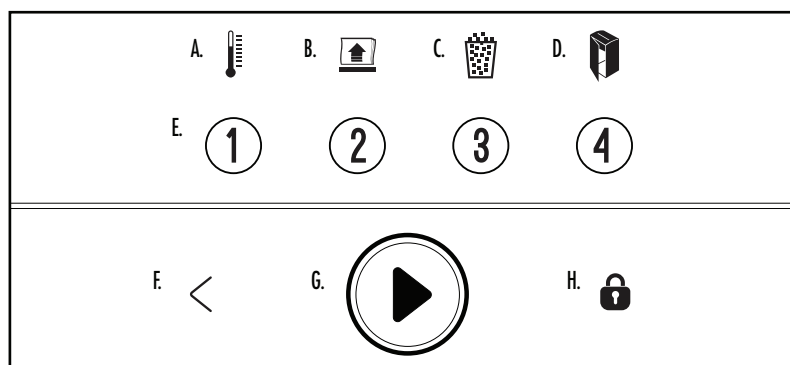

⚠️ OSTRZEŻENIE: WAŻNE WSKAZÓWKI BEZPIECZEŃSTWA — przeczytać przed użyciem!

- Wymagania dotyczące obsługi, konserwacji i serwisowania przedstawiono w instrukcji obsługi. Przed użyciem niszczarki przeczytać całą instrukcję obsługi.
- Przechowywać poza zasięgiem dzieci i zwierząt domowych. Nie zbliżać rąk do szczeliny wejściowej na papier. Kiedy urządzenie nie jest używane, należy bezwzględnie ustawić jego przełącznik w położeniu WYŁ. lub odłączyć przewód od gniazda zasilania.
- Nie zbliżać do szczelin niszczarki innych materiałów (np. rękawic, biżuterii, ubrań, włosów itd.) niż te, które poddawane są niszczeniu. W przypadku wciągnięcia obiektu przez górną szczelinę przełączyć na Cofanie (<) aż do wysunięcia materiału.
- NIE używać do czyszczenia niszczarki ani w jej pobliżu aerozoli, smarów na bazie ropy naftowej ani smarów w sprayu. DO CZYSZCZENIA NISZCZARKI NIE UŻYWAĆ SPRĘŻONEGO POWIETRZA. Opary nośników lub smarów na bazie ropy naftowej mogą się zapalić, powodując ciężkie obrażenia.
- Unikać dotykania ostrzy tnących, widocznych pod pokrywą niszczarki.
- Przed czyszczeniem lub serwisowaniem wyjąć wtyczkę urządzenia z gniazda zasilania.
- Nie włączać uszkodzonej ani wadliwie działającej niszczarki. Nie rozmontowywać niszczarki. Nie umieszczać niszczarki w pobliżu źródeł ciepła lub wody, ani nad nimi.
- Niszczarka jest wyposażona w przełącznik zasilania (D), który musi być ustawiony w położeniu WŁ. (I), aby niszczarka działała. W razie zagrożenia przestawić przełącznik w położenie WYŁ. (O). Spowoduje to natychmiastowe przerwanie pracy niszczarki.
- Niszczarkę należy podłączyć do odpowiednio uziemionego gniazda ściennego bądź gniazda, w którym napięcie i natężenie prądu są zgodne z wartościami znamionowymi podanymi na etykiecie. Uziemione gniazdo elektryczne musi znajdować się w pobliżu urządzenia i być łatwo dostępne. Urządzenia nie należy podłączać do przetworników napięcia, transformatorów ani przedłużaczy.
- ZAGROŻENIE POŻAREM — NIE niszczyć kartek z pozytywką lub bateriami.
- Urządzenie jest przeznaczone tylko do użytku w zamkniętych pomieszczeniach.

MOŻLIWOŚCI

NISZCZENIE (SZCZELINA DO PODAWANIA RĘCZNEGO)



Papier A4



Zszywki



Małe spinacze biurowe



Do 20 arkuszy ze zszywką — rozdzielić zszyty stos zawierający ponad 20 arkuszy papieru



Do 20 arkuszy ze spinaczem — rozdzielić spięty stos zawierający ponad 20 arkuszy papieru

NISZCZENIE (SZCZELINA DO PODAWANIA RĘCZNEGO)

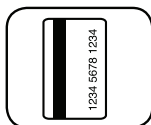

Karty kredytowe



Dyski CD/DVD

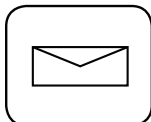

Niechcianą korespondencję

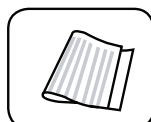

Składany papier

Nie niszczy: etykiet przylepnych, wstęg papierowych z perforacją, papieru składanego (automatyczne podawanie), dokumentów sklejanych, czasopism, foli, gazet, kartonu, klipsów biurowych, zszywek przemysłowych, dużych spinaczy do papieru, stosu ponad 20 zszytych lub spiętych arkuszy, zszywek na górnym brzegu arkusza, laminatów, dyskietek 3,5-calowych, teczek, klisz rentgenowskich ani tworzyw sztucznych innych niż wymienione powyżej.

Wymiary zniszczonego papieru:

Ścinki 4 mm x 38 mm

Maksymalnie:

Pojemność arkuszy podawanych automatycznie (550C) 550*

Pojemność arkuszy podawanych automatycznie (350C) 350*

Pojemność arkuszy podawanych ręcznie (550C) 14*

Pojemność arkuszy podawanych ręcznie (350C) 12*

*Papier A4 (70 g) przy napięciu 220–240V, 50/60 Hz, 2,5 A (350C), 2,5 A (350C); cięższy papier, większa wilgotność lub prąd inny niż znamionowy może zmniejszyć wydajność.

PODSTAWY OBSŁUGI NISZCZARKI

Czas pracy dla modelu 550C:

praca ciągła



Czas pracy dla modelu 350C:

Maksymalnie 45 minut. Praca powyżej 45 minut spowoduje automatycznie 30-minutową przerwę na ochłodzenie maszyny.

UWAGA: po każdym cięciu niszczarka jeszcze krótko pracuje, aż do opróżnienia szczeliny wejściowej.

PODAWANIE AUTOMATYCZNE

* Nie otwierać pokrywy po rozpoczęciu cyklu niszczenia.

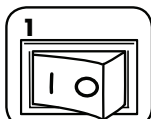

Włożyć wtyczkę do gniazda zasilania i przestawić przełącznik odcinania zasilania w położenie Wł. (I).



Otworzyć pokrywę.

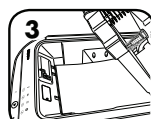

Dodać papier. Papier powinien być płaski i wyrównany do przedniej części podajnika papieru.



Zamknąć pokrywę i nacisnąć przycisk start (▶), aby rozpocząć niszczenie.

PODAWANIE RĘCZNE

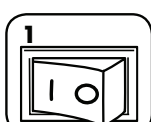

Włożyć wtyczkę do gniazda zasilania i przestawić przełącznik odcinający zasilanie w położenie Wł. (I).

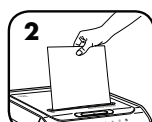

Wsunąć papier prosto do szczeliny na papier i cofnąć rękę.

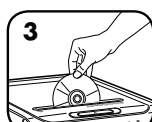

Przytrzymać płytę CD/karton za krawędź, wprowadzić prosto do otworu na papier i puścić.

Uwaga: nie można używać podawania ręcznego, gdy używane jest podawanie automatyczne.

* Kiedy pokrywa jest otwarta, niszczarka nie działa.

NIEPRAWIDŁOWO WŁOŻONY PAPIER

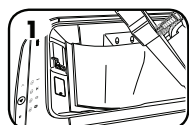

Jeśli papier nie ulega zniszczeniu za pośrednictwem automatycznego podajnika, należy sprawdzić jego ułożenie.



Papier należy ułożyć płasko i wyrównać z krawędzią podajnika.

ZAAWANSOWANE FUNKCJE URZĄDZENIA



AUTO REVERSE

Automatyczne cofanie
Zatrzymuje i cofa papier w przypadku jego zablokowania.



SMART LOCK™

SmartLock™
Funkcja ochrony poufnych informacji, włączana przy każdym cyklu niszczenia materiałów



SILENT SHRED™

Technologia SilentShred™
Niszczanie bez uciążliwych hałasów.



SLEEP MODE

Tryb uśpienia
Funkcja oszczędzania energii powoduje automatyczne wyłączenie urządzenia po upływie 2 minut braku aktywności.



SMARTLOCK™

Włączana przy każdym cyklu niszczenia materiałów w celu ochrony poufnych informacji.

WŁĄCZANIE FUNKCJI SMARTLOCK

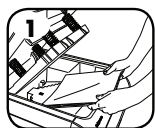

Otworzyć szufladę i włożyć papier



Zamknąć szufladę i nacisnąć ikonę blokady



Wprowadzić czterocyfrowy kod blokujący na klawiaturze. Szuflada zostanie zablokowana oraz zaświeci się lampka blokady na panelu sterowania.



Nacisnąć przycisk uruchamiania (▶) w celu rozpoczęcia niszczenia.



Po zakończeniu niszczenia podświetlenie ikony blokady zgaśnie, a niszczarka zostanie odblokowana

- UWAGA:**
- Aby odblokować: nacisnąć ikonę blokady i ponownie wpisać skonfigurowany wcześniej czterocyfrowy kod blokujący.
 - Podczas przerwy w zasilaniu funkcja SmartLock™ pozostaje włączona. Po przywróceniu zasilania cykl niszczenia będzie automatycznie kontynuowany.
 - W przypadku nieprawidłowego podawania lub zacięcia papieru niszczarka odblokuje się automatycznie po 30 minutach.

Dodatkowe informacje na temat wszystkich zaawansowanych funkcji produktów firmy Fellowes można znaleźć pod adresem www.fellowes.com.



SLEEP MODE

SPOSÓB DZIAŁANIA TRYBU UŚPIENIA

Funkcja ta powoduje automatyczne wyłączenie niszczarki po upływie 2 minut braku aktywności.

KIEDY JEST AKTYWNY TRYB UŚPIENIA

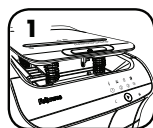

W celu wyjścia z trybu czuwania otworzyć pokrywę i załadować papier.

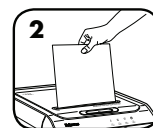

albo Włożyć papier.

KONSERWACJA URZĄDZENIA

OLIWIENIE NISZCZARKI

Ostrza tnące na ścinki i mikrościnki wymagają okresowego oliwienia w celu zachowania optymalnych parametrów pracy. Jeżeli nie są smarowane, niszczarka może przyjmować mniejszą liczbę kartek, pracować głośno podczas niszczenia, a po pewnym czasie przestać działać. Aby uniknąć takich problemów, należy oliwić niszczarkę przy każdym opróżnieniu kosza na ścinki.

NALEŻY WYKONAĆ PONIŻSZA PROCEDURĘ NANOSZENIA OLEJU I POWTÓRZYĆ JĄ DWUKROTNIĘ



Otworzyć pokrywę.



*Ostrożnie rozprowadzić olej po ostrzach (nie zabrudzić olejem podajnika na papier)



Zamknąć pokrywę. Nacisnąć start (▶)



***Należy stosować tylko olej roślinny w pojemniku z długą końcówką (nie w aerozolu), np. Fellowes 35250.**



CZYSZCZENIE CZUJNIKÓW PODCZERWIENI FUNKCJI AUTOSTART

Czujniki wykrywania papieru są zasadniczo bezobsługowe. Jednak w nielicznych przypadkach może je zasłonić pył papierowy, co spowoduje pracę silnika nawet bez papieru.

(Uwaga: czujniki papieru znajdują się na środku szczeliny na papier oraz na dnie podajnika papieru).

SPOSÓB CZYSZCZENIA CZUJNIKÓW

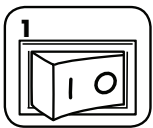

Wyłączyć niszczarkę i wyjąć wtyczkę z gniazda zasilania.



Otworzyć pokrywę.

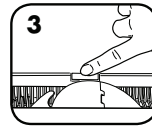

Odnaleźć czujnik podczerwieni funkcji autostart.

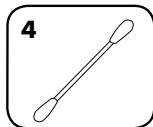
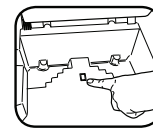

Zwilżyć spirytusem końcówkę patyczka do uszu.

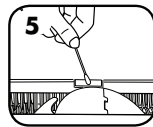

Oczyścić czujniki patyczkiem do uszu.

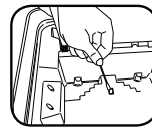

ROZWIĄZYWANIE PROBLEMÓW



Przegrzanie: Świecenie tej lampki oznacza, że niszczarka nagrzała się do zbyt wysokiej temperatury i musi ostygnąć. Lampka ostrzegawcza informująca o przegrzaniu świeci przez cały okres stygnięcia niszczarki. W trybie stygnięcia nie można korzystać z niszczarki.



Wymij papier: Jeśli ta lampka świeci, naciśnąć przycisk cofania (<), otworzyć pokrywę i wyjąć papier.



Zapelnienie kosza: Świecenie tej lampki oznacza, że kosz niszczarki jest pełny i wymaga opróżnienia. Używaj worków na ścinki Fellowes 36053.



Otwarty kosz/pokrywa: Kiedy kosz lub pokrywa są otwarte, niszczarka nie będzie działać. Jeśli ta lampka świeci, należy zamknąć kosz lub pokrywę, aby wznowić pracę.

OGRANICZONA GWARANCJA NA PRODUKT

Gwarancja ograniczona: Firma Fellowes, Inc. („Fellowes”) gwarantuje, że części niszczarki pozbawione są wad materiałowych i wykonawczych, oraz zapewnia usługi wsparcia technicznego i serwisowe przez 2 lat od dnia zakupu przez pierwszego użytkownika. Firma Fellowes gwarantuje, że ostrza tnące niszczarki nie wykażą wad materiałowych i wykonawczych przez 20 lat od dnia zakupu przez pierwszego użytkownika. Jeżeli w okresie gwarancji jakkolwiek część urządzenia okaże się uszkodzona, użytkownikowi przysługuje wyłącznie prawo naprawy lub wymiany uszkodzonej części na koszt i zgodnie z decyzją firmy Fellowes. Niniejsza gwarancja nie obowiązuje w przypadku nieprawidłowego postępowania się, eksploatacji, niezgodności z normami użytkowania, zastosowania do uruchomienia niszczarki niewłaściwego rodzaju zasilania (innego niż wymieniony na etykiecie) lub nieautoryzowanej naprawy. Fellowes zastrzega sobie prawo do obciążania

użytkowników wszelkimi dodatkowymi kosztami poniesionymi przez firmę Fellowes w związku z koniecznością dostarczenia części zamiennych lub serwisowania niszczarki poza krajem, w którym została ona sprzedana przez autoryzowanego sprzedawcę. **WSZELKIE DOROZUMIANE GWARANCJE, ŁĄCZNIE Z GWARANCJĄ ZDATNOŚCI HANDLOWEJ I ZDATNOŚCI DO OKREŚLONEGO UŻYTKU SĄ NINIEJSZYM OGRANICZONE W CZASIE DO PODANEGO POWYŻEJ OKRESU TRWANIA ODPOWIEDNIEJ GWARANCJI.** W żadnym razie firma Fellowes nie będzie ponosiła odpowiedzialności za szkody wtórne ani uboczne powiązane z urządzeniem. Niniejsza gwarancja daje użytkownikowi konkretne prawa. Czas trwania i warunki niniejszej gwarancji obowiązują na całym świecie, z wyjątkiem sytuacji, gdy lokalne przepisy nakładają inne ograniczenia lub warunki. W razie dalszych pytań lub konieczności wezwania serwisu prosimy o kontakt z nami lub dostawcą urządzenia.

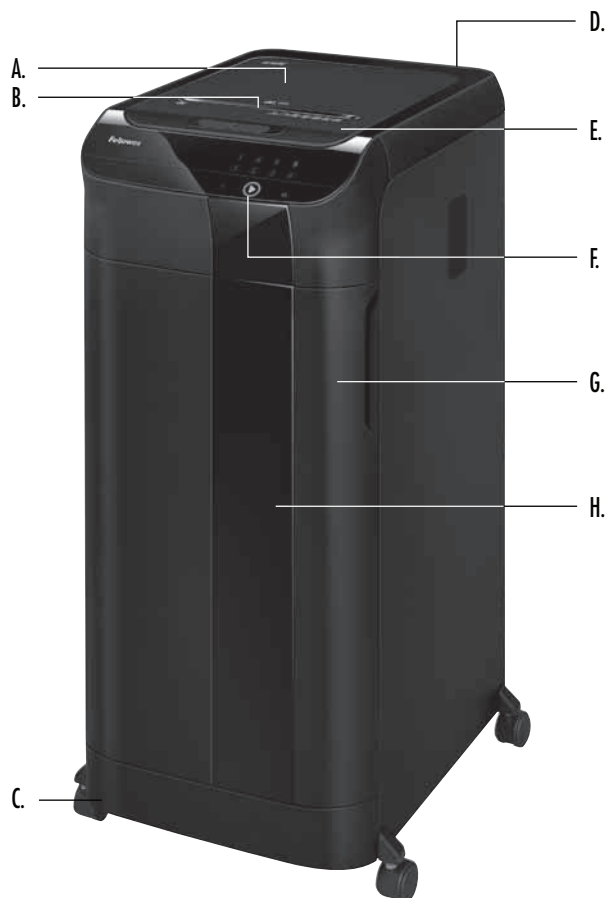

ОСНОВНЫЕ ФУНКЦИИ И СРЕДСТВА УПРАВЛЕНИЯ

- | | |
|-------------------------------------|-----------------------------------|
| A. Крышка измельчителя | E. См. инструкции по безопасности |
| B. Проем для ручной подачи | F. Панель управления (см. ниже) |
| C. Ролики (только модель 200С/200М) | G. Дверца контейнера |
| D. Выключатель питания | H. Контейнер (внутри) |
| ○ 1. ВЫКЛ. | |
| ⏻ 2. ВКЛ. | |

ПАНЕЛЬ УПРАВЛЕНИЯ

- | | |
|---|----------------------------------|
| A. Перегрев (красный) | E. SmartLock™ контактная колодка |
| B. Удалили бумагу (красный) | F. Реверс |
| C. Контейнер заполнен (красный) | G. Пуск / Пауза (белый) |
| D. Контейнер/крышка открыт(а) (красный) | H. Заблокировано (белый) |

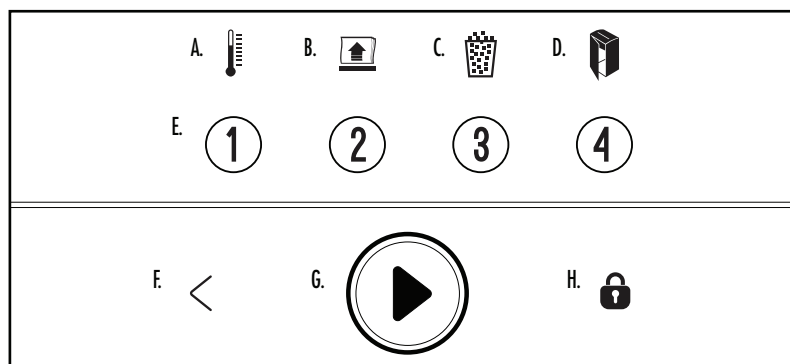

⚠ ПРЕДУПРЕЖДЕНИЕ. ВАЖНЫЕ ПРАВИЛА ТЕХНИКИ БЕЗОПАСНОСТИ — прочтите перед использованием!

- Требования к эксплуатации, техническому и сервисному обслуживанию изложены в руководстве по эксплуатации. Перед началом работы с измельчителем полностью ознакомьтесь с руководством по эксплуатации.
- Не подпускайте близко к устройству детей и домашних животных. Не подносите руки близко к проему для загрузки бумаги. Всегда выключайте или отключайте устройство из розетки, если оно не используется.
- Не допускайте случайного попадания в загрузочные проемы измельчителя посторонних предметов — перчаток, ювелирных изделий, одежды, волос и т. д. При попадании предмета в верхний проем переключите устройство в режим «Реверс» (<), чтобы извлечь предмет.
- ЗАПРЕЩЕНО использовать аэрозоли, смазку на основе нефтепродуктов или в виде спрея около измельчителя. ЗАПРЕЩАЕТСЯ РАСПЫЛЯТЬ СЖАТЫЙ ВОЗДУХ НА ИЗМЕЛЬЧИТЕЛЬ. Испарения от топлива или смазки на основе нефтепродуктов могут воспламениться и привести к серьезным травмам.
- Не касайтесь открытых ножей, расположенных под крышкой измельчителя.
- Перед очисткой или обслуживанием отключите измельчитель от розетки.
- Не используйте устройство, если оно повреждено или неисправно. Не разбирайте измельчитель. Не размещайте устройство рядом с источником тепла, водой или над ними.
- Измельчитель оснащен выключателем питания (D). Чтобы можно было пользоваться измельчителем, этот выключатель должен находиться в положении ВКЛ. (1). В экстренном случае переведите выключатель в положение ВЫКЛ. (0). Это приведет к немедленной остановке измельчителя.
- Измельчитель должен быть подключен к надлежащим образом заземленной настенной сетевой розетке, напряжение и сила тока в которой соответствуют указанным на этикетке. Заземленная розетка должна располагаться рядом с устройством, к ней должен иметься удобный доступ. Запрещается использовать с этим изделием преобразователи, трансформаторы или удлинители.
- ОПАСНОСТЬ ВОЗГОРАНИЯ — ЗАПРЕЩАЕТСЯ измельчать поздравительные открытки со звуковыми микросхемами или батарейками.
- Используйте устройство только в помещении.

ФУНКЦИОНАЛЬНЫЕ ВОЗМОЖНОСТИ

ИЗМЕЛЬЧЕНИЕ ДОКУМЕНТОВ ИЗ ЛОТКА АВТОМАТИЧЕСКОЙ ПОДАЧИ



Бумага формата А4



Скобы для степлера

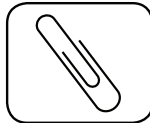

Канцелярские скрепки



До 20 листов бумаги, скрепленных степлером: стопы бумаги, скрепленные степлером и содержащие более 20 листов, следует разделить.



До 20 листов бумаги, скрепленных скрепками: стопы бумаги, скрепленные канцелярскими скрепками и содержащие более 20 листов, следует разделить.

ИЗМЕЛЬЧЕНИЕ ДОКУМЕНТОВ ИЗ ГНЕЗДА РУЧНОЙ ПОДАЧИ

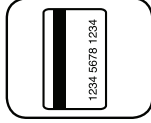

Кредитные карты



CD/DVD-диски

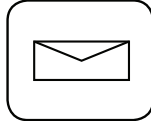

Ненужная корреспонденция

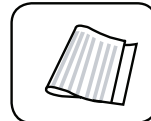

Сложенные листы бумаги

Не измельчает: самоклеящиеся этикетки, рулонную бумагу, сложенные листы бумаги (автоподача), сшитые документы, журналы, прозрачные пленки, газеты, картон, зажимы для бумаг, промышленные скобы, большие скрепки, толки бумаги толщиной более 20 страниц, сшитые или скрепленные вместе, скобы, находящиеся в верхней части листа в центре, ламинированные документы, 3½-дюймовые дискеты, папки для бумаг, рентгеновские снимки или пластмассу, помимо указанных выше.

Размер фрагментов бумаги:

Поперечная резка 4 x 38 мм

Максимум:

Емкость лотка автоподачи (550С)	550*
Емкость лотка автоподачи (350С)	350*
Емкость лотка ручной подачи (550С)	14*
Емкость лотка ручной подачи (350С)	12*

*Бумага А4 (70 г) при 220–240 В, 50/60 Гц, 2,5 А (550С), 2,5 А (350С); более высокая плотность бумаги, повышенная влажность или отклонение напряжения питания от номинального значения могут уменьшить производительность.

ОСНОВНЫЕ ОПЕРАЦИИ ПО ИЗМЕЛЬЧЕНИЮ

Время работы модели 550С:

непрерывный рабочий цикл



Время работы модели 350С:

не более 30 минут. После непрерывной работы более 30 минут автоматически активируется 30-минутный период охлаждения.

ПРИМЕЧАНИЕ. После каждого прохода измельчитель некоторое время работает холостую для очистки загрузочного проема.

АВТОМАТИЧЕСКАЯ ПОДАЧА

* Не открывайте крышку после запуска цикла измельчения.

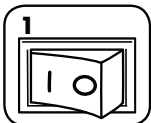

1 Включите устройство в сеть и установите выключатель питания в положение ВКЛ. (I).



2 Откройте крышку.

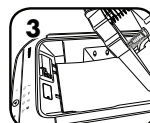

3 Подавайте листы бумаги. Бумага должна быть ровной, и совмещенной с передней стенкой лотка подачи бумаги.



4 Чтобы начать измельчение, закройте крышку и нажмите кнопку «Пуск» (▶).

РУЧНАЯ ПОДАЧА

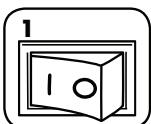

1 Включите устройство в сеть и установите выключатель питания в положение ВКЛ. (I).

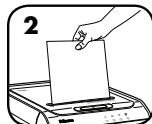

2 Поместите бумагу прямо в загрузочный проем и отпустите ее.



3 Держа диск/пластиковую карту за край, вставьте в отверстие для бумаги и отпустите.

Примечание. При работе функции автоподачи ручная подача использоваться не может.

* Измельчитель не будет работать, когда открыта крышка.

ЗАМЯТИЕ БУМАГИ

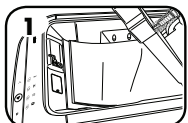

1 Если не происходит измельчение бумаги, подаваемой через лоток автоматической подачи, проверьте положение бумаги.

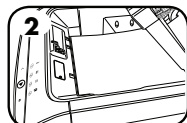

2 Бумага должна быть ровной и совмещенной с передней стенкой лотка подачи бумаги.

ДОПОЛНИТЕЛЬНЫЕ ВОЗМОЖНОСТИ УСТРОЙСТВА



AUTO REVERSE

Автореверс

Остановка и переворачивание бумаги в случае замятия.



SMART LOCK™

SmartLock™

Срабатывает на каждом цикле измельчения для защиты конфиденциальной информации



SILENT SHRED™

Технология SilentShred™

Производит измельчение без создающих шум нарушений.



SLEEP MODE

Энергосберегающий режим ожидания

Функция отключает измельчитель через 2 минуты бездействия.



SMARTLOCK™

Срабатывает на каждом цикле измельчения для защиты конфиденциальной информации

ВКЛЮЧИТЕ SMARTLOCK



Откройте ящик и загрузите бумагу



Закройте ящик и нажмите значок блокировки



Введите 4-значную комбинацию блокировки на контактную колодку. На панели управления загорится значок замка, и ящик будет заблокирован.



Нажмите «Пуск» (▶), чтобы начать измельчение.



Когда задание на измельчение завершено, значок блокировки отключится и измельчитель разблокируется



SLEEP MODE

ФУНКЦИОНИРОВАНИЕ В РЕЖИМЕ ОЖИДАНИЯ

Функция отключает измельчитель через 2 минуты бездействия.

В РЕЖИМЕ ОЖИДАНИЯ



Чтобы выйти из режима ожидания, откройте крышку и загрузите бумагу.

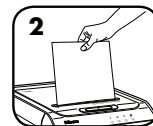

Вставьте бумагу.

- ПРИМЕЧАНИЕ:**
- Для разблокировки: нажмите на значок блокировки и повторно введите предварительно заданную комбинацию блокировки из 4 цифр.
 - В случае перебоя с электропитанием функция SmartLock™ остается активной. После восстановления питания цикл измельчения продолжается автоматически.
 - Если измельчитель застрял или замялся, то он разблокируется через 30 минут.

Для получения более подробной информации обо всех дополнительных возможностях устройства Fellowes посетите сайт www.fellowes.com.

ТЕХНИЧЕСКОЕ ОБСЛУЖИВАНИЕ ИЗДЕЛИЯ

СМАЗЫВАНИЕ ИЗМЕЛЬЧИТЕЛЯ



Для наиболее качественной работы любого измельчителя с поперечной или микрорезкой необходима смазка. Если масло в системе отсутствует, производительность устройства падает, оно издает резкий шум при работе и в конце концов может прекратить работать. Во избежание этих проблем рекомендуем смазывать измельчитель каждый раз при опустошении контейнера для отходов.

СОБЛЮДАЙТЕ ПОСЛЕДОВАТЕЛЬНОСТЬ ПРОЦЕДУРЫ СМАЗЫВАНИЯ УСТРОЙСТВА, ПОВТОРИТЕ ЕЕ ДВАЖДЫ



Откройте крышку.



*Аккуратно нанесите масло на ножи (не заливайте масло в лоток для бумаги).



Закройте крышку. Нажмите Пуск (▶)



***Используйте только неаэрозольное растительное масло в масленке с длинным носиком, например Fellowes 35250.**



ОЧИСТКА ИНФРАКРАСНЫХ ДАТЧИКОВ АВТОМАТИЧЕСКОГО ЗАПУСКА

Конструкция датчиков обнаружения бумаги позволяет использовать их без необходимости технического обслуживания. Однако в редких случаях датчики могут забиваться бумажной пылью, в результате чего двигатель продолжает работать, даже если в устройстве нет бумаги. (Примечание: Оба датчика обнаружения бумаги расположены в центре загрузочного проема для бумаги).

ДЛЯ ОЧИСТКИ ДАТЧИКОВ

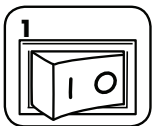

Выключите измельчитель и отключите его от сети.



Откройте крышку.

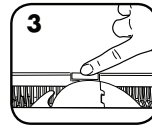

Найдите инфракрасный датчик автозапуска.

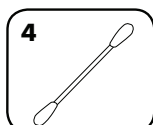
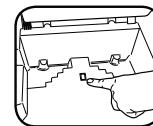

Смочите ватный тампон спиртом.

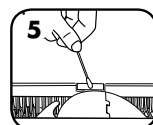

С помощью ватного тампона удалите загрязнения с датчиков обнаружения бумаги.

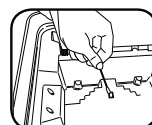

ПОИСК И УСТРАНЕНИЕ НЕИСПРАВНОСТЕЙ

 Индикатор перегрева. Индикатор перегрева загорается при превышении максимальной рабочей температуры измельчителя, указывая на то, что устройству необходимо остыть. Данный индикатор продолжит гореть, а измельчитель не будет работать в течение периода восстановления.

 Удалите бумагу. Если горит этот индикатор, нажмите кнопку «Реверс» (<), откройте крышку и удалите бумагу.

 Контейнер заполнен. Если загорается этот индикатор, значит, контейнер для отходов измельчителя заполнен и его нужно опустошить. Используйте мешок для отходов Fellowes 36053.

 Контейнер/крышка открыт(а) Если открыт контейнер или крышка, измельчитель работать не будет. Если загорается этот индикатор, то для возобновления измельчения необходимо закрыть контейнер или крышку.

ОГРАНИЧЕННАЯ ГАРАНТИЯ НА ИЗДЕЛИЕ

Ограниченная гарантия. Компания Fellowes, Inc. (“Fellowes”) гарантирует отсутствие дефектов материалов и производственных дефектов деталей устройства и предоставляет обслуживание и техническую поддержку на протяжении 2 лет со дня его приобретения первоначальным покупателем. Компания Fellowes гарантирует отсутствие дефектов материалов и производственных дефектов режущих ножей устройства на протяжении 20 лет со дня его приобретения первоначальным покупателем. Если в течение гарантийного срока будет обнаружен дефект какой-либо детали, вы имеете право только и исключительно на ремонт или замену дефектной детали по усмотрению и за счет компании Fellowes. Данная гарантия не распространяется на случаи неправильной эксплуатации, неправильного обращения, несоблюдения эксплуатационных норм, эксплуатации измельчителя при ненадлежащих параметрах электропитания (отличных от указанных на этикетке), а также несанкционированного ремонта. Компания Fellowes оставляет

за собой право взыскивать с покупателей любые дополнительные расходы, понесенные ею в связи с предоставлением запчастей или услуг за пределами страны первоначальной продажи измельчителя авторизованным дилером компании. **НАСТОЯЩИЙ ДОКУМЕНТ ОГРАНИЧИВАЕТ ДЕЙСТВИЕ ЛЮБОЙ ПОДРАЗУМЕВАЕМОЙ ГАРАНТИИ, В ТОМ ЧИСЛЕ ГАРАНТИИ ТОВАРНОГО СОСТОЯНИЯ ИЛИ ПРИГОДНОСТИ ДЛЯ ИСПОЛЬЗОВАНИЯ В ОПРЕДЕЛЕННЫХ ЦЕЛЯХ, УКАЗАННЫМ ВЫШЕ СООТВЕТСТВУЮЩИМ ГАРАНТИЙНЫМ СРОКОМ.** Компания Fellowes ни при каких обстоятельствах не несет ответственности за какой-либо косвенный или случайный ущерб, связанный с данным изделием. Данная гарантия дает вам определенные юридические права. Продолжительность и условия данной гарантии действительны по всему миру, кроме тех стран, где местное законодательство может налагать иные ограничения или условия. Для получения более подробной информации или обслуживания по данной гарантии обратитесь к нам или к обслуживающему вас дилеру.

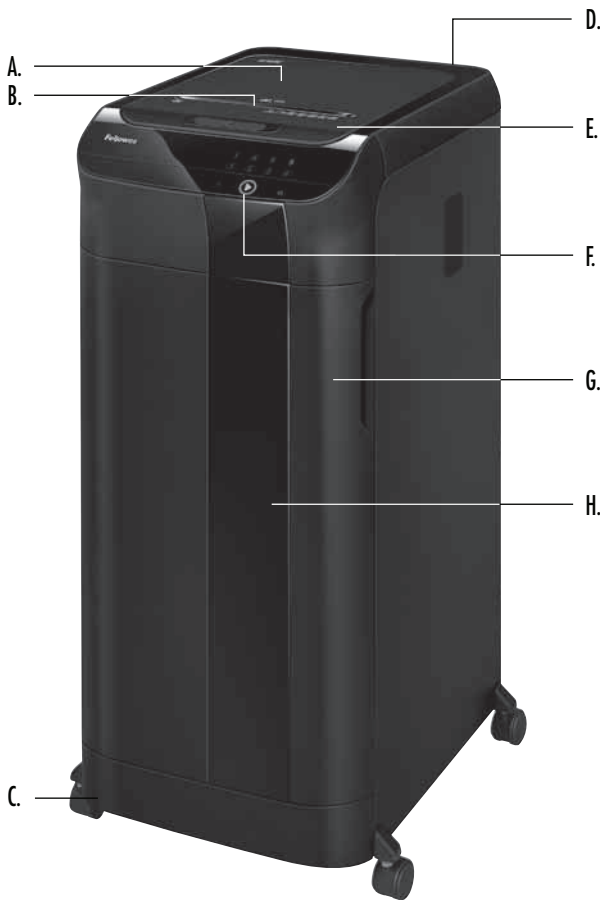

ΒΑΣΙΚΑ ΧΑΡΑΚΤΗΡΙΣΤΙΚΑ ΚΑΙ ΣΤΟΙΧΕΙΑ ΕΛΕΓΧΟΥ

- | | |
|-------------------------------------|---|
| A. Κάλυμμα καταστροφή εγγράφων | E. Δείτε τις οδηγίες ασφαλείας παρακάτω |
| B. Υποδοχή χειροκίνητης τροφοδοσίας | F. Πίνακας ελέγχου (δείτε παρακάτω) |
| C. Τροχοί (200C/200M μόνο) | G. Θύρα δοχείου |
| D. Διακόπτης αποσύνδεσης ρεύματος | H. Δοχείο (εσωτερικό) |
- 1. ΚΛΕΙΣΤΟ
| 2. ΑΝΟΙΚΤΟ

ΠΙΝΑΚΑΣ ΕΛΕΓΧΟΥ

- | | |
|------------------------------------|--------------------------|
| A. Υπερθέρμανση (κόκκινο) | E. Συσκευή εισαγωγής PIN |
| B. Αφαιρέστε το χαρτί (κόκκινο) | SmartLock™ |
| C. Δοχείο γεμάτο (κόκκινο) | F. Αναστροφή |
| D. Δοχείο/Καπάκι ανοικτό (κόκκινο) | G. Εναρξη/παύση (λευκό) |
| | H. Λουκέτο (λευκό) |

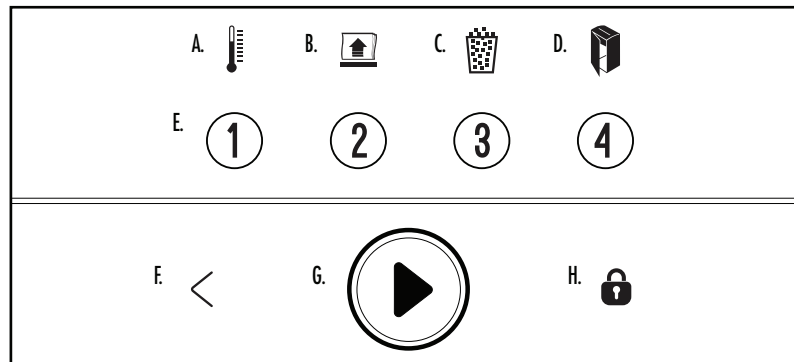

⚠️ ΠΡΟΕΙΔΟΠΟΙΗΣΗ: ΣΗΜΑΝΤΙΚΕΣ ΟΔΗΓΙΕΣ ΑΣΦΑΛΕΙΑΣ — Διαβάστε πριν από τη χρήση!

- Οι απαιτήσεις λειτουργίας, συντήρησης και επισκευών καλύπτονται στο εγχειρίδιο οδηγιών. Διαβάστε ολόκληρο το εγχειρίδιο οδηγιών πριν τον χειρισμό του καταστροφέα εγγράφων.
- Διατηρείτε τον καταστροφέα εγγράφων μακριά από παιδιά και κατοικίδια ζώα. Διατηρείτε τα χέρια σας μακριά από την είσοδο χαρτιού. Να απενεργοποιείτε πάντα τον καταστροφέα εγγράφων ή να τον αποσυνδέετε από την πρίζα όταν δεν τον χρησιμοποιείτε.
- Διατηρείτε ξένα αντικείμενα – γάντια, κοσμήματα, ρούχα, μαλλιά, κ.λπ. – μακριά από οποιαδήποτε ανοίγματα του καταστροφέα εγγράφων. Εάν κάποιο αντικείμενο εισέλθει στο επάνω άνοιγμα, θέστε τον διακόπτη στη θέση αναστροφής (<) για να βγει το αντικείμενο.
- ΜΗΝ χρησιμοποιείτε αεροζόλ, προϊόντα με βάση το πετρέλαιο ή λιπαντικά με αεροζόλ στον καταστροφέα ή κοντά σε αυτόν. ΜΗΝ ΧΡΗΣΙΜΟΠΟΙΕΙΤΕ “ΣΥΜΠΙΕΣΜΕΝΟ ΑΕΡΑ” Ή “ΣΠΡΕΙ ΠΕΠΙΣΜΕΝΟΥ ΑΕΡΑ” ΣΤΟΝ ΚΑΤΑΣΤΡΟΦΕΑ. Ατμοί από προωθητικά και λιπαντικά με βάση το πετρέλαιο μπορεί να αναφλεχθούν προκαλώντας σοβαρούς τραυματισμούς.
- Αποφεύγετε την επαφή με τις εκτεθειμένες λεπίδες κοπής κάτω από την κεφαλή του καταστροφέα εγγράφων.
- Αποσυνδέστε τον καταστροφέα εγγράφων πριν τον καθαρισμό ή την επισκευή.
- Μην χρησιμοποιείτε τον καταστροφέα εγγράφων αν έχει πάθει ζημιά ή αν είναι ελαττωματικός. Μην αποσυναρμολογείτε τον καταστροφέα εγγράφων. Μην τοποθετείτε τον καταστροφέα εγγράφων κοντά ή πάνω από πηγή θερμότητας ή νερού.
- Αυτός ο καταστροφέας εγγράφων διαθέτει Διακόπτη αποσύνδεσης ρεύματος (D), ο οποίος πρέπει να είναι στη θέση ΑΝΟΙΚΤΟ (|) για να λειτουργεί ο καταστροφέας εγγράφων. Σε περίπτωση ανάγκης, γυρίστε τον διακόπτη στη θέση ΚΛΕΙΣΤΟ (○). Με αυτήν την ενέργεια διακόπτεται αμέσως η λειτουργία του καταστροφέα εγγράφων.
- Ο καταστροφέας εγγράφων πρέπει να συνδέεται σε μια κατάλληλα γειωμένη πρίζα του τοίχου ή σε υποδοχή που παρέχει την τάση και ένταση ρεύματος που καθορίζονται στην πινακίδα. Η γειωμένη πρίζα ή υποδοχή πρέπει να είναι εγκατεστημένη κοντά στον εξοπλισμό και να είναι εύκολα προσβάσιμη. Δεν πρέπει να χρησιμοποιούνται μετατροπείς ηλεκτρικής ενέργειας, μετασχηματιστές ή καλώδια επέκτασης με αυτό το προϊόν.
- ΚΙΝΔΥΝΟΣ ΦΩΤΙΑΣ – ΜΗΝ καταστρέφετε ευχετήριες κάρτες με ηλεκτρονικά κυκλώματα ήχου ή μπαταρίες.
- Για χρήση μόνο σε εσωτερικούς χώρους.

ΔΥΝΑΤΟΤΗΤΕΣ

ΚΑΤΑΣΤΡΕΦΕΙ ΜΕΣΩ ΤΗΣ ΘΗΚΗΣ ΑΥΤΟΜΑΤΗΣ ΤΡΟΦΟΔΟΣΙΑΣ



Χαρτί A4

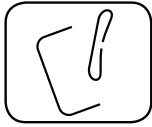

Συρραπτήρες

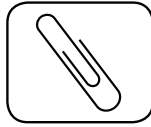

Συνδετήρες χαρτιού



Έως και 20 συρραμμένα φύλλα. Ξεχωρίστε τις στοιβές συρραμμένων εγγράφων που περιέχουν πάνω από 20 φύλλα



Έως και 20 φύλλα πιασμένα με συνδετήρες. Ξεχωρίστε τις στοιβές εγγράφων πιασμένων με συνδετήρες που περιέχουν πάνω από 20 φύλλα

ΚΑΤΑΣΤΡΕΦΕΙ ΜΕΣΩ ΤΗΣ ΥΠΟΔΟΧΗΣ ΧΕΙΡΟΚΙΝΗΤΗΣ ΤΡΟΦΟΔΟΣΙΑΣ

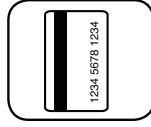

Πιστωτικές κάρτες



CD/DVD



Διαφημιστικές επιστολές



Διπλωμένο χαρτί

Δεν καταστρέφει: Αυτοκόλλητες ετικέτες, συνεχές χαρτί, διπλωμένο χαρτί (αυτόματη τροφοδοσία), δεμένα έγγραφα, περιοδικά, διαφάνειες, εφημερίδα, χαρτόνι, συνδετικά κλιπ, σύρραπτρα, μεγάλους συνδετήρες, πάνω από 20 συρραμμένες ή συνδεδεμένες σελίδες μαζί, σύρραπτρα στο πάνω κεντρικό μέρος του χαρτιού, πλαστικοποιημένο υλικό, δισκέτες 3½ ιντσών, φακέλους αρχείων, ακτινογραφίες ή άλλα πλαστικά υλικά εκτός από αυτά που προαναφέρθηκαν

Μέγεθος χαρτιού προς καταστροφή:

Εγκάρσια κοπή 4 mm x 38 mm

Μέγιστη δυνατότητα:

Φύλλα αυτόματης τροφοδοσίας Χωρητικότητα (550C) 550*
 Φύλλα αυτόματης τροφοδοσίας Χωρητικότητα (350C) 350*
 Φύλλα χειροκίνητης τροφοδοσίας Χωρητικότητα (550) 14*
 Φύλλα χειροκίνητης τροφοδοσίας Χωρητικότητα (350C) 12*
 *Χαρτί A4 (70 g/m) σε τάση 220-240 V, 50/60 Hz, 2,5 Amps (350C), 2,5 Amps (350C). Βαρύτερο χαρτί, υγρασία ή τάση διαφορετική από την καθορισμένη, μπορούν να μειώσουν τις δυνατότητες κοπής.

ΒΑΣΙΚΗ ΛΕΙΤΟΥΡΓΙΑ ΤΟΥ ΚΑΤΑΣΤΡΟΦΕΑ ΕΓΓΡΑΦΩΝ

Χρόνος λειτουργίας 550C: συνεχής λειτουργία



Χρόνος λειτουργίας 350CL:

έως και 30 λεπτά το μέγιστο. Για λειτουργία πάνω από 30 λεπτά ενεργοποιείται μια περίοδος ψύξης 30 λεπτών.

ΣΗΜΕΙΩΣΗ: Ο καταστροφέας εγγράφων λειτουργεί για σύντομο διάστημα μετά από κάθε πέρασμα για να καθαριστεί η είσοδος.

ΑΥΤΟΜΑΤΗ ΤΡΟΦΟΔΟΣΙΑ

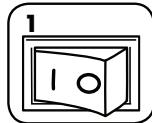

1 Συνδέστε το καλώδιο ρεύματος και γυρίστε τον διακόπτη αποσύνδεσης ρεύματος στη θέση ΑΝΟΙΚΤΟ (I).



2 Ανοίξτε το κάλυμμα.



3 Προσθέστε χαρτί. Το χαρτί πρέπει να είναι επίπεδο και ευθυγραμμισμένο με το μπροστινό μέρος του δίσκου χαρτιού.



4 Κλείστε το καπάκι και πατήστε το κουμπί Έναρξη (▶) για να ξεκινήσει η καταστροφή

ΧΕΙΡΟΚΙΝΗΤΗ ΤΡΟΦΟΔΟΣΙΑ

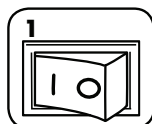

1 Συνδέστε το καλώδιο ρεύματος και γυρίστε τον διακόπτη αποσύνδεσης ρεύματος στη θέση ΑΝΟΙΚΤΟ (I).

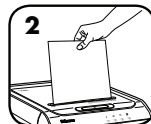

2 Τροφοδοτήστε το χαρτί ίσια στην είσοδο χαρτιού και αφήστε το.



3 Κρατήστε το CD/την κάρτα από την άκρη, τοποθετήστε ευθεία μέσα στην είσοδο χαρτιού και αφήστε.

Σημείωση: Δεν είναι δυνατή η χρήση της χειροκίνητης τροφοδοσίας ενόσω χρησιμοποιείται η Αυτόματη τροφοδοσία.

* Ο καταστροφέας εγγράφων δεν λειτουργεί όταν το κάλυμμα είναι ανοιχτό.

ΛΑΘΟΣ ΕΥΘΥΓΡΑΜΜΙΣΜΕΝΟ ΧΑΡΤΙ

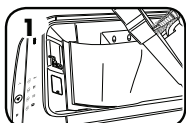

1 Αν το χαρτί δεν καταστρέφεται μέσα από τον δίσκο αυτόματης τροφοδοσίας, ελέγξτε τη θέση του χαρτιού

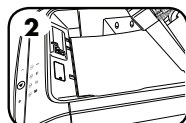

2 Το χαρτί πρέπει να είναι επίπεδο και ευθυγραμμισμένο με το μπροστινό μέρος του δίσκου χαρτιού.

ΠΡΟΗΓΜΕΝΕΣ ΔΥΝΑΤΟΤΗΤΕΣ ΤΟΥ ΠΡΟΪΟΝΤΟΣ



AUTO REVERSE

Αυτόματη αναστροφή
Σταματάει και γυρίζει το χαρτί σε περίπτωση εμπλοκής χαρτού.



SMART LOCK™

SmartLock™
Ενεργοποιείται με κάθε κύκλο καταστροφής για την προστασία εμπιστευτικών πληροφοριών



SILENT SHRED™

Τεχνολογία SilentShred™
Καταστρέφει χωρίς θόρυβο.



SLEEP MODE

Εξοικονόμηση ενέργειας σε κατάσταση αναμονής (sleep mode) Αυτή η λειτουργία απενεργοποιεί τον καταστροφέα εγγράφων μετά από 2 λεπτά αδράνειας.



SMARTLOCK™

Ενεργοποιείται με κάθε κύκλο καταστροφής για την προστασία εμπιστευτικών πληροφοριών

ΕΝΕΡΓΟΠΟΙΗΣΗ ΛΕΙΤΟΥΡΓΙΑΣ SMARTLOCK

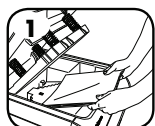

1. Ανοίξτε το συρτάρι και προσθέστε χαρτί



2. Κλείστε το συρτάρι και πατήστε το εικονίδιο λουκέτου



3. Εισαγάγετε τον 4ψήφιο συνδυασμό κλειδώματος στη συσκευή εισαγωγής PIN. Το συρτάρι θα ασφαλίσει και θα ανάψει το εικονίδιο κλειδώματος στον πίνακα ελέγχου.



4. Πιέστε εκκίνηση (▶) για να ξεκινήσει η καταστροφή.



5. Όταν η εργασία καταστροφής ολοκληρωθεί, το εικονίδιο λουκέτου θα σβήσει και ο καταστροφέας θα ξεκλειδώσει

- ΣΗΜΕΙΩΣΗ:**
- Για ξεκλειδώμα: πατήστε το εικονίδιο λουκέτου και εισαγάγετε ξανά τον 4ψήφιο κωδικό κλειδώματος που είχατε ρυθμίσει νωρίτερα.
 - Σε περίπτωση διακοπής ρεύματος, η συσκευή SmartLock™ θα παραμείνει ενεργή. Όταν αποκατασταθεί το ρεύμα, η διαδικασία καταστροφής θα συνεχιστεί.
 - Αν γίνει λάθος εισαγωγή στον καταστροφέα ή μπλοκάρει, ο καταστροφέας θα ξεκολλήσει μετά από 30 λεπτά.

Για περισσότερες πληροφορίες σχετικά με όλες τις προηγμένες δυνατότητες των προϊόντων Fellowes μεταβείτε στην ιστοσελίδα www.fellowes.com



SLEEP MODE

ΛΕΙΤΟΥΡΓΙΑ ΚΑΤΑΣΤΑΣΗΣ ΑΝΑΜΟΝΗΣ (SLEEP MODE)

Αυτή η λειτουργία απενεργοποιεί τον καταστροφέα εγγράφων μετά από 2 λεπτά αδράνειας.

ΟΤΑΝ ΤΟ ΜΗΧΑΝΗΜΑ ΕΙΝΑΙ ΣΕ ΚΑΤΑΣΤΑΣΗ ΑΝΑΜΟΝΗΣ (SLEEP MODE)



1. Για να βγείτε από την κατάσταση αναστολής λειτουργίας, ανοίξτε το κάλυμμα και φορτώστε χαρτί

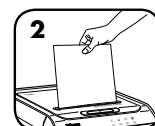

2. Εισαγάγετε το χαρτί

ΣΥΝΤΗΡΗΣΗ ΠΡΟΪΟΝΤΟΣ

ΛΙΠΑΝΣΗ ΤΟΥ ΚΑΤΑΣΤΡΟΦΕΑ



Όλες οι κεφαλές εγκάρσιας κοπής και μικρο-κοπής του καταστροφέα χρειάζονται λιπαντικό για κορυφαία απόδοση. Σε περίπτωση έλλειψης λαδιού, το μηχάνημα ενδέχεται να εμφανίσει μειωμένη απόδοση φύλλων, ενοχλητικό θόρυβο κατά την καταστροφή και τελικά μπορεί να σταματήσει να λειτουργεί. Για την αποφυγή αυτών των προβλημάτων, σας συνιστούμε να λιπαίνετε τον καταστροφέα κάθε φορά που αδειάζετε τον κάδο απορριμμάτων.

ΑΚΟΛΟΥΘΗΣΤΕ ΤΗΝ ΠΑΡΑΚΑΤΩ ΔΙΑΔΙΚΑΣΙΑ ΛΙΠΑΝΣΗΣ ΚΑΙ ΕΠΑΝΑΛΑΒΕΤΕ ΔΥΟ ΦΟΡΕΣ



1. Ανοίξτε το κάλυμμα



2. *Απλώστε προσεκτικά το λιπαντικό κατά μήκος των κοπτών (μην αφήνετε το λιπαντικό να εισέλθει στον δίσκο χαρτιού)



3. Κλείστε το κάλυμμα. Πατήστε Έναρξη (▶)



***Να χρησιμοποιείτε μόνο λιπαντικό φυτικής βάσης, όχι σε μορφή αεροζόλ, σε δοχείο με μακρύ ακροφύσιο, όπως το Fellowes 35250.**



ΚΑΘΑΡΙΣΜΟΣ ΥΠΕΡΥΘΡΩΝ ΑΙΣΘΗΤΗΡΩΝ ΑΥΤΟΜΑΤΗΣ ΕΚΚΙΝΗΣΗΣ

Οι αισθητήρες ανίχνευσης χαρτιού έχουν σχεδιαστεί για λειτουργία χωρίς συντήρηση. Ωστόσο, σε σπάνιες συνθήκες ενδέχεται να μπλοκάρουν οι αισθητήρες από σκόνη χαρτιού, προκαλώντας τη λειτουργία του μοτέ, ακόμα και όταν δεν υπάρχει χαρτί.

(Σημείωση: οι αισθητήρες χαρτιού βρίσκονται στο κέντρο της εισόδου χαρτιού και στο κάτω μέρος του δίσκου χαρτιού).

ΚΑΘΑΡΙΣΜΟΣ ΤΩΝ ΑΙΣΘΗΤΗΡΩΝ

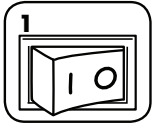

1. Κλείστε και αποσυνδέστε από την πρίζα τον καταστροφέα εγγράφων

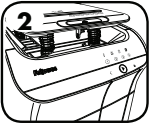

2. Ανοίξτε το κάλυμμα

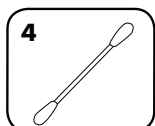
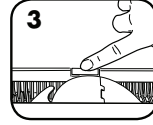



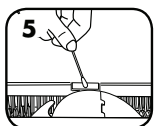

4. Βουτήξτε το βαμβάκι σε οινόπνευμα

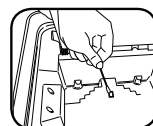

5. Χρησιμοποιώντας βαμβάκι, σκουπίστε όλους τους ρύπους από τους αισθητήρες χαρτιού



ΕΠΙΛΥΣΗ ΠΡΟΒΛΗΜΑΤΩΝ

-  Ένδειξη υπερθέρμανσης: Όταν ανάψει η ένδειξη υπερθέρμανσης, ο καταστροφέας εγγράφων έχει υπερβεί τη μέγιστη θερμοκρασία λειτουργίας και πρέπει να κρυώσει. Αυτή η ένδειξη θα παραμείνει αναμμένη και ο καταστροφέας εγγράφων δεν θα λειτουργεί κατά τη διάρκεια του χρόνου ανάκτησης.
-  Αφαίρεση χαρτιού: Όταν ανάψει, πιέστε το κουμπί ανάστροφης λειτουργίας (<), ανοίξτε το κάλυμμα και αφαιρέστε το χαρτί.
-  Δοχείο γεμάτο: Όταν ανάψει, το δοχείο του καταστροφέα είναι γεμάτο και πρέπει να το αδειάσετε. Χρησιμοποιήστε τη σακούλα απορριμμάτων της Fellowes με κωδικό 36053.
-  Δοχείο/Καπάκι ανοικτό: Ο καταστροφέας δεν θα λειτουργεί εάν το δοχείο ή το καπάκι είναι ανοικτό. Όταν ανάψει, κλείστε το δοχείο ή το καπάκι για να συνεχίσετε την καταστροφή.

ΠΕΡΙΟΡΙΣΜΕΝΗ ΕΓΓΥΗΣΗ ΤΟΥ ΠΡΟΙΟΝΤΟΣ

Περιορισμένη εγγύηση: Η εταιρεία Fellowes, Inc. (στο εξής "Fellowes") εγγυάται ότι τα εξαρτήματα του μηχανήματος δεν έχουν ελαττώματα σε υλικά και εργατικά και παρέχει συντήρηση και υποστήριξη για 2 έτη από την ημερομηνία αγοράς από τον αρχικό αγοραστή. Η εταιρεία Fellowes εγγυάται ότι οι λεπίδες κοπής του μηχανήματος δεν θα παρουσιάσουν ελαττώματα σε υλικά και εργατικά για 20 έτη από την ημερομηνία αγοράς από τον αρχικό αγοραστή. Εάν παρουσιαστεί ελάττωμα σε οποιοδήποτε εξάρτημα κατά την περίοδο εγγύησης, η μόνη και αποκλειστική σας αποκατάσταση θα είναι η επισκευή ή η αντικατάσταση, κατά την επιλογή και με έξοδα της Fellowes, του ελαττωματικού εξαρτήματος. Αυτή η εγγύηση δεν ισχύει σε περιπτώσεις κακομεταχείρισης, ακατάλληλου χειρισμού, μη συμμόρφωσης με τα πρότυπα χρήσης του προϊόντος, λειτουργίας του καταστροφέα με τη χρήση ακατάλληλης ηλεκτρικής τροφοδοσία (εκτός από αυτήν που αναφέρεται στην ετικέτα), ή μη εξουσιοδοτημένων επισκευών. Η Fellowes διατηρεί το δικαίωμα να χρεώσει τους πελάτες για οποιαδήποτε

πρόσθετα κόστη στα οποία υποβάλλεται η Fellowes για να παρέχει εξαρτήματα ή υπηρεσίες εκτός της χώρας στην οποία πουλήθηκε αρχικά ο καταστροφέας από έναν εξουσιοδοτημένο μεταπωλητή. ΟΠΟΙΑΔΗΠΟΤΕ ΥΠΟΝΟΟΥΜΕΝΗ ΕΓΓΥΗΣΗ, ΣΥΜΠΕΡΙΛΑΜΒΑΝΟΜΕΝΩΝ ΕΓΓΥΗΣΕΩΝ ΕΜΠΟΡΕΥΣΙΜΟΤΗΤΑΣ Ή ΚΑΤΑΛΛΗΛΟΤΗΤΑΣ ΓΙΑ ΣΥΓΚΕΚΡΙΜΕΝΟ ΣΚΟΠΟ, ΠΕΡΙΟΡΙΖΕΤΑΙ ΔΙΑ ΤΟΥ ΠΑΡΟΝΤΟΣ ΣΕ ΔΙΑΡΚΕΙΑ ΙΣΗ ΜΕ ΤΗΝ ΑΝΑΛΟΓΗ ΔΙΑΡΚΕΙΑ ΕΓΓΥΗΣΗΣ ΠΟΥ ΑΝΑΦΕΡΕΤΑΙ ΠΑΡΑΠΑΝΩ. Η εταιρεία Fellowes δεν θα είναι σε καμία περίπτωση υπεύθυνη για οποιοδήποτε συνεπαγόμενες ή συμπτωματικές ζημιές αποδοτέες σ' αυτό το προϊόν. Αυτή η εγγύηση σας δίνει συγκεκριμένα νομικά δικαιώματα. Η διάρκεια, οι όροι και οι προϋποθέσεις αυτής της εγγύησης ισχύουν σε παγκόσμιο επίπεδο, εκτός από τις περιπτώσεις στις οποίες μπορεί να απαιτούνται από την τοπική νομοθεσία συγκεκριμένοι περιορισμοί, ή ειδικές απαγορεύσεις ή προϋποθέσεις. Για περισσότερες λεπτομέρειες, ή για να λάβετε συντήρηση/ επιδιόρθωση με βάση αυτή την εγγύηση, παρακαλείσθε να επικοινωνήσετε μαζί μας ή με τον αντιπρόσωπο της περιοχής σας.

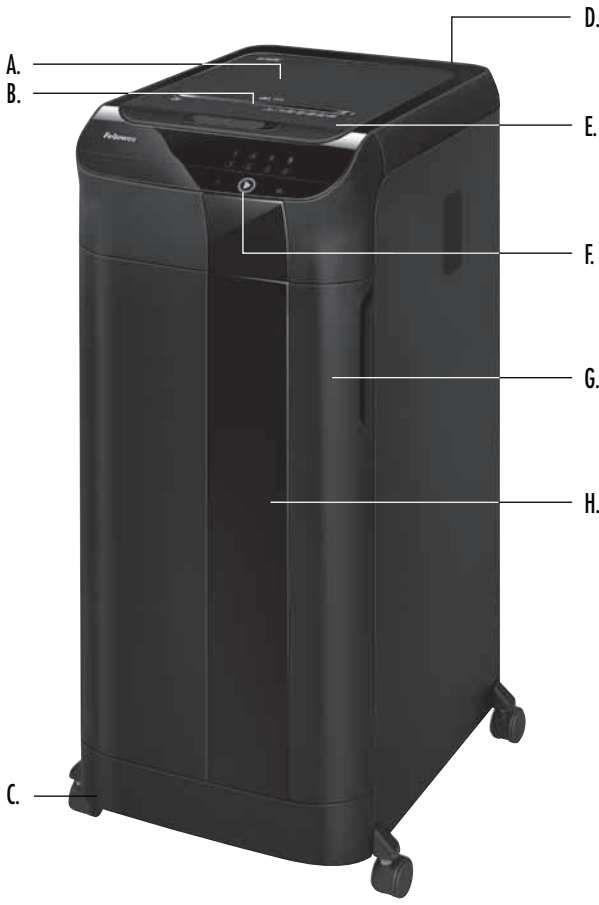

TUŞ ÖZELLİKLERİ VE KUMANDALAR

- | | |
|-------------------------------------|-----------------------------------|
| A. Öğütücü Kapağı | E. Güvenlik Talimatlarına Bakın |
| B. Manüel Besleme Yuvası | F. Kumanda Paneli (aşağıya bakın) |
| C. Tekerlekler (yalnızca 200C/200M) | G. Bölme Kapısı |
| D. Güç kesme anahtarı | H. Bölme (iç) |
| ○ 1. KAPALI | |
| ⏏ 2. AÇIK | |

KUMANDA PANELİ

- | | |
|-------------------------------|----------------------------|
| A. Aşırı ısınma (kırmızı) | F. Geri |
| B. Kağıdı Çıkart (kırmızı) | G. Başlat/Duraklat (beyaz) |
| C. Hazne Dolu (kırmızı) | H. Kilit (beyaz) |
| D. Hazne/Kapak Açık (kırmızı) | |
| E. SmartLock™ pin cihazı | |

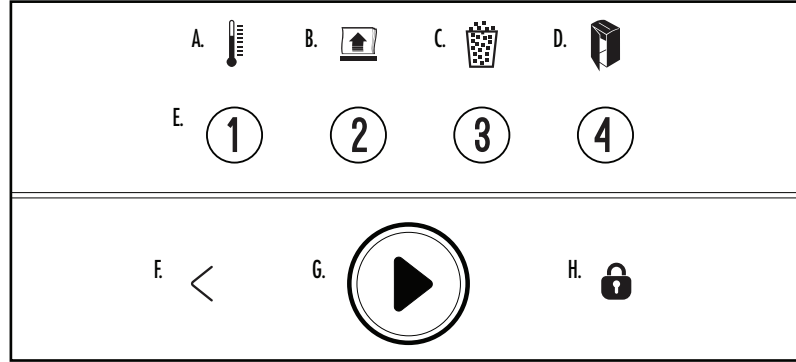

⚠ WARNING: ÖNEMLİ GÜVENLİK TALİMATLARI — Kullanmadan Önce Okuyun!

- Çalıştırma, bakım ve servis gereklilikleri talimat kılavuzundadır. Makineyi çalıştırmadan önce talimat kılavuzunun tamamını okuyun.
- Çocuklardan ve ev hayvanlarından uzak tutun. Ellerinizi kağıt girişinden uzak tutun. Kullanılmadığı zaman daima kapatın ya da fişi prizden çekin.
- Eldiven, mücevherat, giysi, saç vs. gibi yabancı cisimleri öğütücü girişlerinden uzak tutun. Cisim üst girişten girerse, cihazı Geri (<) konuma getirip cismi çıkarın.
- Öğütücünün üzerinde veya yakınında hiçbir zaman aerosol ürünü, petrol bazlı ya da aerosol yağ kullanmayın. ÖĞÜTÜCÜ ÜZERİNDE ASLA "METAL KUTUDA BASINÇLI HAVA" YA DA "HAVALI TOZ ALICI" KULLANMAYIN. Yakıt ve petrol bazlı yağ buharları alev alarak ciddi yaralanmaya neden olabilir.
- Öğütücü kapağının altında açıkta bulunan bıçaklarla temastan sakının.
- Temizleme veya servis işlemlerinden önce öğütücünün fişini prizden çekin.
- Hasarlı ya da kusurlu ise kullanmayın. Öğütücüyü sökmeyin. Isı ya da su kaynağının üzerine ya da yakınlarına yerleştirmeyin.

- Bu makinede, öğütücünün çalışması için AÇIK (I) konuma getirilmesi gereken bir Güç Kesme Anahtarı (D) vardır. Acil bir durumda, anahtarı KAPALI (0) konuma getirin. Bu işlem, makineyi derhal durdurur.
- Öğütücü, etikette belirtilen voltaj ve amper uygun doğru topraklanmış bir elektrik prizine takılmalıdır. Topraklı priz, ekipmana yakın ve kolayca erişilebilir olmalıdır. Bu ürünle birlikte enerji dönüştürücüler, transformatörler veya uzatma kordonları kullanılmamalıdır.
- YANGIN TEHLİKESİ – Ses çipi veya pil içeren tebrik kartlarını ÖĞÜTMİYİN.
- Sadece iç mekanlarda kullanım içindir.

KAPASİTESİ

OTOMATİK BESLEME TEPSİSİ İLE İMHA ETME



A4 kağıt



Zimbalar



Ataşlar

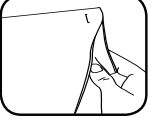

20'den Fazla Yaprak –
20'den fazla yaprak
içeren kağıt destesinin
zimbasını çıkarın



20'den Fazla Yaprak –
20'den fazla yaprak
içeren kağıt destesinin
ataşını çıkarın

MANÜEL BESLEME YUVASI İLE İMHA ETME

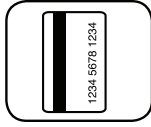

Kredi kartları

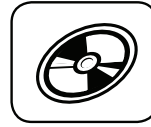

CD/DVD

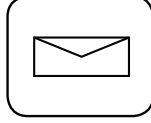

İstenmeyen posta



Katlanmış kağıt

İmha edemedikleri: Yapışkan etiketler, yazıcı kağıdı, katlanmış kağıt (Otomatik besleme), ciltli belgeler, dergiler, şeffaf dosyalar, gazete, karton, ataş, endüstriyel zimba teli, büyük ataşlar, zimba veya ataş ile tutturulmuş 20'den fazla sayfa, üst orta kısmında zimba bulunan sayfa, laminat, 3½ inç disketler, dosya klasörleri, yukarıda belirtilenler dışındaki X-ray ve plastikler

Kağıt imha boyutları:

Çapraz Kesim 4 mm x 38 mm

Maksimum:

Otomatik Besleme Tepsileri Kapasite (550C) 550*
Otomatik Besleme Tepsileri Kapasite (350C) 350*
Manüel Besleme Tepsileri Kapasite (550C) 14*
Manüel Besleme Tepsileri Kapasite (350C) 12*
*220-240V, 50/60 Hz, 2.5 Amperde (550C), 2.5 Amperde (350C), A4 (70 g/m) kağıt; ağır kağıt, nemli ya da nominal gerilimin dışında kapasiteyi azaltılabilir.

TEMEL ÖĞÜTME İŞLEMİ

550C çalışma süresi: sürekli çalışma



350C çalışma süresi:

En fazla 45 dakikaya kadar. Ünitenin 45 dakikadan uzun süreli çalışma, 30 dakikalık soğuma dönemini başlatır.

NOT: Girişi temizlemek için, her geçişten sonra öğütücü kısa bir süre daha çalışır.

OTOMATİK BESLEME

* İmha etme döngüsü başlamadan kapağı açmayın.

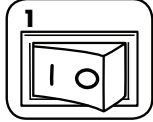

Makinenin fişini prize takıp, güç kesme anahtarını AÇIK (I) konuma getirin



Kapağı açın



Kağıt ekleyin. Kağıt düz olmalı ve kağıt tepsinin ön kısmı ile aynı hizada olmalıdır.



Kapağı kapatın ve imha etmeye başlamak için (▶) seçeneğine basın

ELLE BESLEME

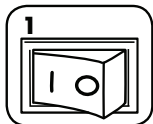

Makinenin fişini prize takıp, güç kesme anahtarını AÇIK (I) konuma getirin

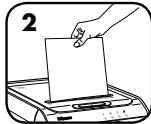

Kağıdı düz olarak kağıt girişine besleyin ve serbest bırakın

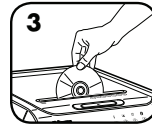

CD'yi/Kartı kenarda tutun, düz bir şekilde kağıt girişine besleyin ve bırakın

Not: Otomatik Besleme kullanılmadıkça manüel besleme kullanılamaz.

* Kapak açıkça makine çalışmaz.

DÜZGÜN YERLEŞTİRİLMEMİŞ KAĞIT

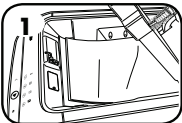

Kağıt, otomatik besleme tepsisinin dışına taşıyorsa kağıdın konumunu kontrol edin.

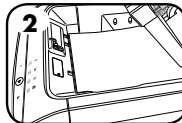

Kağıt, düz bir konumda ve kağıt tepsisinin ön kısmı ile aynı hizada olmalıdır.

ÜRÜNÜN İLERİ ÖZELLİKLERİ



AUTO REVERSE

Otomatik Geri
Sıkışma halinde kağıdı durdurur ve geri çevirir.



SMART LOCK™

SmartLock™
Gizli bilgileri korumak üzere her öğütme çevriminde devreye girer.



SILENT SHRED™

SilentShred™ Teknolojisi
Aksamadan gürültüsüzce öğütür.



SLEEP MODE

Enerji Tasarrufu Uyku Modu
Özelliği 2 dakika hareketsizlikten sonra makineyi kapatır.



SMARTLOCK™

Gizli bilgilerin korunması için her öğütme çevriminde devreye girer.

SMARTLOCK DEVREDE

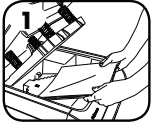

Çekmeceyi açın ve kağıt ekleyin.



Çekmeceyi kapatın ve Kilit simgesine basın.



Pin cihazına 4 haneli kilitleme şifresini girin. Çekmece kilitletir ve kumanda panosundaki Kilitli simgesi yanar.



Öğütmeye başlamak için başlat düğmesine (▶) basın.



Parçalamaya işi tamamlandığında Kilit simgesinin ışığı söner ve kağıt doğrayıcının kilidi açılır.

- NOT:**
- Kilidi açma: kilit simgesine basın ve daha önceden ayarlanmış 4 basamaklı kilit kombinasyonunu yeniden girin.
 - Elektrik kesilmesi durumunda SmartLock™ çalışma durumunda kalacaktır. Elektrik gerisi gelmesinin ardından öğütme çevrimi otomatik olarak devam edecektir.
 - Kağıt doğrayıcı yanlış beslenirse veya sıkışma olursa, cihazın kilidi 30 dakika sonra açılır.

Tüm Fellowes Gelişmiş Ürün Özellikleri hakkında daha fazla bilgi için www.fellowes.com İnternet sitesini ziyaret edin.



SLEEP MODE

UYKU MODUNUN ÇALIŞMASI

Bu özellik 2 dakika hareketsizlikten sonra makineyi kapatır.

UYKU MODUNDAYKEN



Uyku modundan çıkmak için kapağı açarak kağıt koyun.

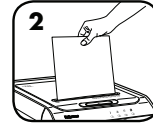

Girişe kağıt yerleştirin.

ÜRÜNÜN BAKIMI

ÖĞÜTÜCÜNÜN YAĞLANMASI



Tüm çapraz kesim ve mikro kesim öğütme makinelerinin en iyi performans için yağlanmaları gerekir. Makine, yağlanmadığı takdirde sayfa kapasitesi azalabilir, öğütürken aşırı ses çıkarabilir ve sonunda tamamen durabilir. Bu sorunlardan kaçınmak için, çöp haznesini her boşalttığınızda makinenizi yağlamanız önerilir.

AŞAĞIDAKİ YAĞLAMA PROSEDÜRÜNÜ İZLEYİP, İKİ KERE TEKRARLAYIN

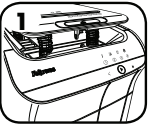

Kapağı açın.

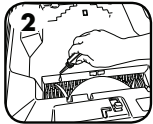

*Yağı bıçakların üzerine dikkatlice dökün (kağıt tepsinine yağ bulaşmamasına özen gösterin).



Kapağı kapatın. Başlat'a basın (▶).



*Sadece, Fellowes 35250 gibi uzun ağızlıklı kutularda gelen, aerosol olmayan bitkisel yağ kullanın.



OTOMATİK ÇALIŞTIRMA KIZILÖTESİ SENSÖRLERİN TEMİZLENMESİ

Kağıt algılama sensörleri, bakım gerektirmeden çalışmak üzere tasarlanmıştır. Ancak, bazı nadir durumlarda, sensörler kağıt tozu ile kaplanarak engellenebilir ve kağıt olmasa dahi motorun çalışmasına neden olabilir.

(Not: Kağıt algılama sensörü kağıt girişinin orta kısmında ve kağıt tepsinin altında bulunur.)

SENSÖRLERİ TEMİZLEMELİK İÇİN

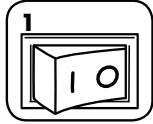

Makineyi kapatın ve fişini prizden çekin.



Kapağı açın.

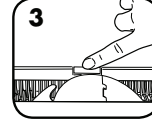

Otomatik başlama kızıl ötesi sensörünü bulun.

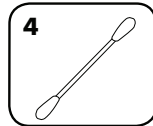
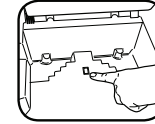

Pamuklu çubuğu alkolle batırın.

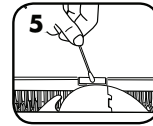

Pamuklu çubukla kağıt sensörlerini silerek temizleyin.

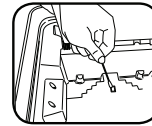

ARIZA GİDERME



Aşırı Isınma Göstergesi: Aşırı Isınma Göstergesi yandığında makine maksimum çalışma sıcaklığını aşmış olup soğuması gereklidir. Toparlanma süresi boyunca bu gösterge yanar durumda kalır ve makine çalışmaz.



Kağıdı Çıkart: Yandığında geri (<) tuşuna basın; kapağı açarak kağıdı çıkartın.



Hazne Dolu: Yandığında, öğütücünün atık bölmesi dolmuş olup boşaltılmalıdır. Fellowes çöp torbası 36053 kullanın.



Hazne/Kapak Açık: Hazne veya kapak açıksa makine çalışmaz. Yandığında, öğütme işlemine devam etmek için hazneyi veya kapağı kapatın.

ÜRÜNÜN SINIRLI GARANTİSİ

Sınırlı Garanti: Fellowes, Inc. ("Fellowes"), makinenin parçalarının, ilk tüketici tarafından satın alınma tarihinden itibaren 2 yıl süreyle malzeme ve işçilik açısından kusursuz olacağını garanti ederek servis ve destek sağlar. Fellowes, makinenin bıçaklarının, ilk tüketici tarafından satın alınma tarihinden itibaren 20 yıl süreyle malzeme ve işçilik açısından kusursuz olacağını garanti eder. Eğer garanti dönemi içinde herhangi bir parça kusurlu bulunursa, tek ve özel tazminatınız, seçme hakkı ve masrafları Fellowes'a ait olmak üzere, söz konusu parçanın onarılması veya değiştirilmesidir. Bu garanti; kötü kullanım, yanlış kullanım, ürün kullanım standartlarına uyulmaması, makinenin yanlış (etiketinde belirtilenin dışında) güç kaynağı ile çalıştırılması veya yetkisiz kişilerce tamir edilmesi durumlarında uygulanmaz.

Fellowes'un, makinenin yetkili bir satıcı tarafından ilk olarak satıldığı ülkenin dışında parça veya servis sağlamak için maruz kaldığı ek masrafları tüketicilere borç kaydetme hakkı saklıdır. SATILABİLİRLİK VE BELLİ BİR AMACA UYGUNLUK GARANTİLERİ DAHİL OLMAK ÜZERE, HER TÜRLÜ ZİMNİ GARANTİLERİN SÜRESİ, YUKARIDA BEYAN EDİLEN İLGİLİ GARANTİ DÖNEMİ İLE SINIRLIDIR. Fellowes, bu ürünün kullanılmasına bağlı olarak ya da kullanılması sonucunda oluşan zararlardan hiçbir şekilde sorumlu değildir. Bu garanti size belirli yasal haklar verir. Bu garantinin süresi ve şartları, yerel yasaların gerektirebileceği sınırlamalar, kısıtlamalar veya şartlar haricinde tüm dünya genelinde geçerlidir. Daha fazla ayrıntı ya da bu garanti altında servis almak için bizimle ya da bayiinizle irtibat kurun.



HLAVNÍ FUNKCE A OVLÁDACÍ PRVKY

- | | |
|------------------------------------|----------------------------|
| A. Víko skartovacího zařízení | E. Viz bezpečnostní pokyny |
| B. Otvor pro manuální podávání | F. Řídicí panel (viz níže) |
| C. Kolečka (pouze model 200C/200M) | G. Dvířka nádoby |
| D. Hlavní vypínač | H. Nádoba (uvnitř) |
| ○ 1. VYPNUTO | |
| I 2. ZAPNUTO | |

ŘÍDICÍ PANEĽ

- | | |
|-----------------------------------|------------------------------|
| A. Přehřátí (červená) | E. Klávesnice SmartLock™ |
| B. Vymout papír (červená) | F. Zpětný chod |
| C. Plná nádoba (červená) | G. Spustit/pozastavit (bílá) |
| D. Nádoba/Víko otevřeno (červená) | H. Zamčení (bílá) |

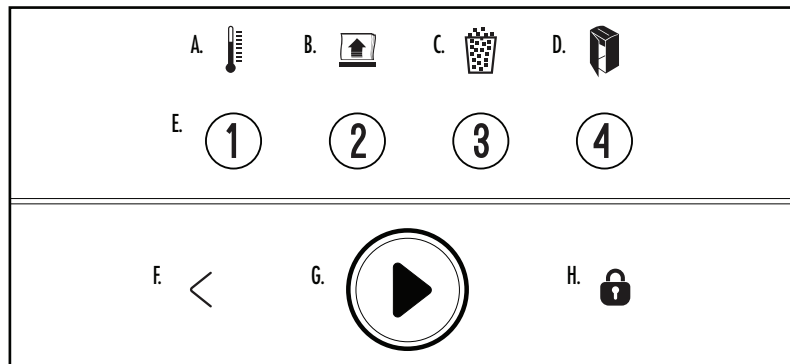

⚠ UPOZORNĚNÍ: DŮLEŽITÉ BEZPEČNOSTNÍ POKYNY – před použitím přečtěte!

- Informace o požadavcích na provoz, údržbu a servis naleznete v návodu k obsluze. Než začnete skartovací zařízení používat, přečtěte si celý návod.
- Udržujte mimo dosah dětí a domácích zvířat. Nevkládejte ruce do otvoru pro papír. Nepoužívejte-li zařízení, vždy je vypněte nebo odpojte od sítě.
- Chraňte otvory skartovacího zařízení před vstupem cizích předmětů – rukavic, šperků, oděvu, vlasů atd. Pokud se nějaký předmět dostane do horního otvoru, uvolněte jej přeprnutím na zpětný chod (<).
- NEPOUŽÍVEJTE** na skartovací zařízení ani v jeho blízkosti přípravky obsahující aerosoly či maziva na bázi ropy nebo aerosolů. **NEPOUŽÍVEJTE NA SKARTOVACÍ ZAŘÍZENÍ "STLAČENÝ VZDUCH V PLECHOVCE NA ČIŠTĚNÍ TĚŽKO PŘÍSTUPNÝCH MÍST".** Páry z hnacích náplní a maziva na bázi ropy se mohou vznítit a způsobit těžká zranění.
- Nedotýkejte se odkrytých ostří pod víkem skartovacího zařízení.
- Před čištěním nebo servisem odpojte skartovací zařízení od sítě.
- Zařízení nepoužívejte, pokud je poškozené nebo vadné. Skartovací zařízení nerozebírejte. Zařízení neumísťujte blízko zdroje tepla nebo vody.

- Toto skartovací zařízení je vybaveno hlavním vypínačem (D). Chcete-li zařízení používat, musí být tento vypínač v poloze ZAPNUTO (I). V případě nouze přepněte tento vypínač do polohy VYPNUTO (O). Skartovací zařízení se tak okamžitě zastaví.
- Skartovací zařízení musí být zapojeno do řádně uzemněné zásuvky s napětím a proudem určeným na typovém štítku. Uzemněná zásuvka musí být nainstalována poblíž zařízení a musí být snadno přístupná. S tímto výrobkem nepoužívejte konvertory energie, transformátory ani prodlužovací šňůry.
- **NEBEZPEČÍ POŽÁRU** – **NEPOUŽÍVEJTE** ke skartování blahopřání se zvukovými čipy nebo bateriemi.
- Určeno k použití pouze v interiéru.

VLASTNOSTI

SKARTUJTE PROSTŘEDNICTVÍM AUTOMATICKÉHO PODÁVACÍHO ZÁSOBNÍKU



Papír o velikosti A4



Sešivací svorky



Kancelářské sponky



Až 20 listů papíru spojených sešivacími svorkami – Je-li počet sešitých listů větší než 20, listy rozpojte

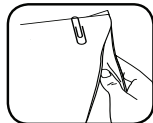

Až 20 listů papíru spojených kancelářskými sponkami – Je-li počet sepnutých listů větší než 20, listy rozpojte

SKARTUJTE PROSTŘEDNICTVÍM OTVORU PRO MANUÁLNÍ PODÁVÁNÍ

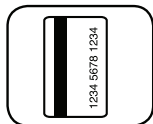

Kreditní karty



CD/DVD

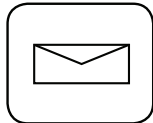

Nepotřebná pošta

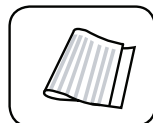

Skládaný papír

Nebude skartovat: Lepicí štítky, nekonečné formuláře, skládaný papír (automatické podávání), svázané dokumenty, časopisy, průsvitky, noviny, lepenku, kancelářské klipy, průmyslové sešivací drátky, velké spony na papír, více než 20 stran sešitých drátky nebo spojených sponkou, skobky uprostřed horní části papíru, laminovaný papír, 3½" diskety, rychlovače, složky na rentgenové snímky nebo jiné plasty, než které jsou uvedeny výše

Skartovací velikost papíru:

Příčný řez 4 mm x 38 mm

Maximální hodnoty:

Kapacita listů pro automatické podávání (550C) 550*

Kapacita listů pro automatické podávání (350C) 350*

Kapacita listů pro manuální podávání (550C) 14*

Kapacita listů pro manuální podávání (350C) 12*

*Papír o velikosti A4 (70 g/m) při hodnotách 220–240 V, 50/60 Hz, 2,5 A (550), 2,5 A (350C). Kapacitu může snížit použití těžšího papíru, vlhkost nebo jiné než jmenovité napětí.

ZÁKLADNÍ FUNKCE SKARTOVACÍHO ZAŘÍZENÍ

Čas provozu 550C: nepřetržitý provoz



Čas provozu 350C:

max. až 45 minut. V případě provozu trvajícího déle než 45 minut zahájí zařízení automaticky přestávku v délce 30 minut umožňující jeho ochlazení.

POZNÁMKA: Po každém průchodu pokračuje skartovací zařízení krátce v provozu až do úplného uvolnění otvoru.

AUTOMATICKÉ PODÁVÁNÍ

* Po zahájení skartovacího cyklu neotvírejte víko.

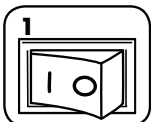

Zapojte skartovač do sítě a přepněte hlavní vypínač do polohy ZAPNUTO (I)



Otevřete víko

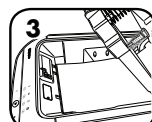

Přidejte papír. Papír musí být rovný a srovnaný s čelem zásobníku na papír.



Skartaci spustíte zavřením víka a stisknutím tlačítka start (▶)

MANUÁLNÍ PODÁVÁNÍ

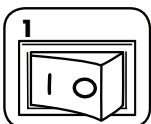

Zapojte skartovač do sítě a přepněte hlavní vypínač do polohy ZAPNUTO (I)

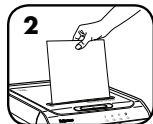

Vložte papír do otvoru pro papír a pusťte jej



Uchopte disk CD/či kartu za okraj, vložte je přímo do otvoru pro papír a pusťte

Poznámka: Když se používá automatické podávání, nelze použít manuální podávání.

* Je-li víko otevřené, skartovací stroj nebude pracovat.

SPATNÉ VYROVNANÝ PAPÍR

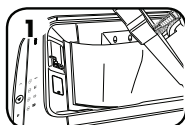

Jestliže papír není skartován prostřednictvím automatického podávacího zásobníku, zkontrolujte polohu papíru.



Papír musí být rovný a srovnaný s čelem zásobníku na papír.

POKROČILÉ FUNKCE VÝROBKU



AUTO REVERSE

Automatický posun zpět
V případě uvíznutí papíru zastaví práci a otočí směr pohybu papíru.



SMART LOCK™

SmartLock™
Aktivuje se při každém cyklu skartování, aby nedošlo k ohrožení důvěrných informací



SILENT SHRED™

Technologie SilentShred™
Zajišťuje skartaci bez rušivých zvuků.



SLEEP MODE

Klidový režim
Tato energii šetřící funkce vypne skartovací zařízení po dvou minutách nečinnosti.



SMARTLOCK™

Aktivuje se při každém cyklu skartování, aby nedošlo k ohrožení důvěrných informací

AKTIVUJTE FUNKCI SMARTLOCK



Otevřete zásuvku a přidejte papír



Zavřete přihrádku a stiskněte ikonu uzamčení



Na klávesnici zadejte 4místnou kombinaci klíče. Zásuvka se uzamkne a na řídicím panelu se rozsvítí ikona zámku.



Stisknutím tlačítka start (▶) zahajte skartování.



Po dokončení skartování ikona uzamčení zhasne a skartovač se odemkne



SLEEP MODE

PROVOZ V KLIDOVÉM REŽIMU

Tato funkce vypne skartovací stroj po dvou minutách nečinnosti.

POKUD JE STROJ V KLIDOVÉM REŽIMU



Chcete-li klidový režim ukončit, otevřete víko a vložte papír.

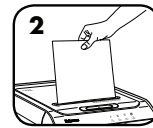

nebo vložte papír

- POZNÁMKA:**
- Odemčení: stiskněte ikonu odemknout a znovu zadejte předtím zadanou 4místnou kombinaci pro odemknutí.
 - V případě výpadku dodávky proudu zůstane funkce SmartLock™ aktivní. Po obnovení dodávky proudu se automaticky znovu zahájí cyklus skartace.
 - Pokud skartovač nesprávně zavede papír nebo dojde k uvíznutí papíru, odemkne se skartovač po 30 minutách.

Další informace o všech pokročilých funkcích výrobku Fellowes najdete na stránce www.fellowes.com

ÚDRŽBA VÝROBKU

MAZÁNÍ SKARTOVACÍHO ZAŘÍZENÍ OLEJEM

Abyste zajistili dobrý výkon při příčných řezech a mikrořezech, je třeba všechna řezací ostří promazat. Pokud není skartovač naolejován, může mít menší kapacitu papíru, může při skartování vydávat nepříjemný hluk a mohl by se i zastavit. Abyste se těchto problémů vyvarovali, doporučujeme skartovací zařízení při každém vyprázdnění nádoby na odpad namazat olejem.

POSTUPUJTE PODLE NÍŽE UVEDENÝCH POKYNŮ PRO MAZÁNÍ A CELÝ POSTUP PŘEVEĎTE DVAKRÁT



Otevřete víko



*Opatrně naneste olej na řezací nože (olej se nesmí dostat do zásobníku na papír)



Zavřete víko. Stiskněte tlačítko pro spuštění (▶)

DŮLEŽITÉ UPOZORNĚNÍ

*Používejte pouze neaerosolový rostlinný olej v nádobce s dlouhou tryskou, např. Fellowes 35250



ČIŠTĚNÍ INFRAČERVENÝCH SENZORŮ AUTOMATICKÉHO SPUŠTĚNÍ

Senzory detekce papíru jsou navrženy pro provoz bez údržby. Výjimečně se však může stát, že se čidla zablokují prachem z papíru, a motor tak poběží, i když ve skartovačce nebude žádný papír.

(Poznámka: senzory na detekci papíru se nacházejí uprostřed otvoru pro papír a ve spodní části zásobníku papíru).

POSTUP ČIŠTĚNÍ SENZORŮ

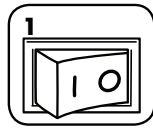

Vypněte skartovací zařízení a odpojte je ze zásuvky



Otevřete víko

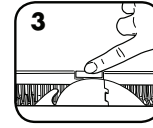

Najděte infračervený senzor pro automatické spuštění

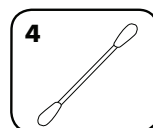
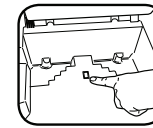

Namočte vatičku do čistého lihu

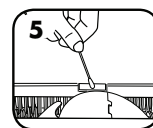

S použitím vatičky setřete nános nečistoty ze senzorů pro zjišťování papíru

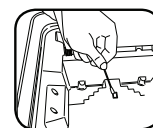

ODSTRAŇOVÁNÍ PORUCH



Kontrolka přehřátí: Pokud se rozsvítí indikátor přehřátí, znamená to, že skartovací stroj překročil maximální povolenou provozní teplotu, a musí se zchladit. Po celou dobu regenerace zůstane tento indikátor rozsvícen a skartovací stroj nebude pracovat.



Vyjměte papír: Pokud se rozsvítí tento indikátor, stiskněte tlačítko zpětného chodu (<), otevřete víko a vyjměte papír.



Plná nádoba: Pokud se rozsvítí tento indikátor, znamená to, že nádoba na odpadní materiál je plná, a musíte ji vyprázdnit. Používejte vak značky Fellowes 36053.



Nádoba/Víko otevření: Pokud je nádoba nebo víko otevřené, skartovací zařízení nepoběží. Pokud je světlo rozsvíceno, zavřete nádobu nebo víko, abyste mohli pokračovat ve skartování.

OMEZENÁ ZÁRUKA NA VÝROBEK

Omezená záruka: Společnost Fellowes, Inc. („Fellowes“) zaručuje, že součástky stroje budou prosty všech vad materiálu a provedení po dobu 2 let od data nákupu původním spotřebitelem a na stejnou dobu poskytují servis a technickou podporu. OMEZENÁ ZÁRUKA Společnost Fellowes, Inc. („Fellowes“) zaručuje, že řezací ostří stroje budou prosty všech vad materiálu a provedení po dobu 20 let od data nákupu původním spotřebitelem. Pokud se v průběhu záruční doby kterákoliv část ukáže jako vadná, vaše jediná a výlučná forma nápravy bude oprava nebo výměna vadné části podle volby a na náklady společnosti Fellowes. Tato záruka se nevztahuje na případy zneužití zařízení, jeho chybného provozu, nedodržení norem pro jeho používání, provoz skartovacího stroje s nesprávným napětím (jiným než je uvedeno na štítku) nebo neautorizované opravy. Společnost Fellowes si vyhrazuje právo účtovat zákazníkům

dodatečné náklady spojené s dodávkou náhradních dílů nebo servisu mimo zemi, v níž autorizovaný prodejce původně zařízení prodal. JAKÁKOLI PŘEDPOKLÁDANÁ ZÁRUKA, VČETNĚ ZÁRUKY PRODEJNOSTI NEBO VHODNOSTI PRO URČITÝ ÚČEL, JE TÍMTO ČASOVĚ OMEZENA NA VÝŠE UVEDENOU ZÁRUČNÍ DOBU. V žádném případě není společnost Fellowes zodpovědná za případné následné nebo náhodné škody přisuzované tomuto produktu. Tato záruka vám přiznává určená zákonná práva. Doba trvání, náležitosti a podmínky týkající se této záruky platí celosvětově, kromě případů, kde místní zákony ukládají odlišná omezení, výhrady nebo podmínky. Se žádostí o další podrobnosti nebo o servis v rámci této záruky se obraťte přímo na nás nebo na svého prodejce.

SLOVENČINA

Model 550C/350C

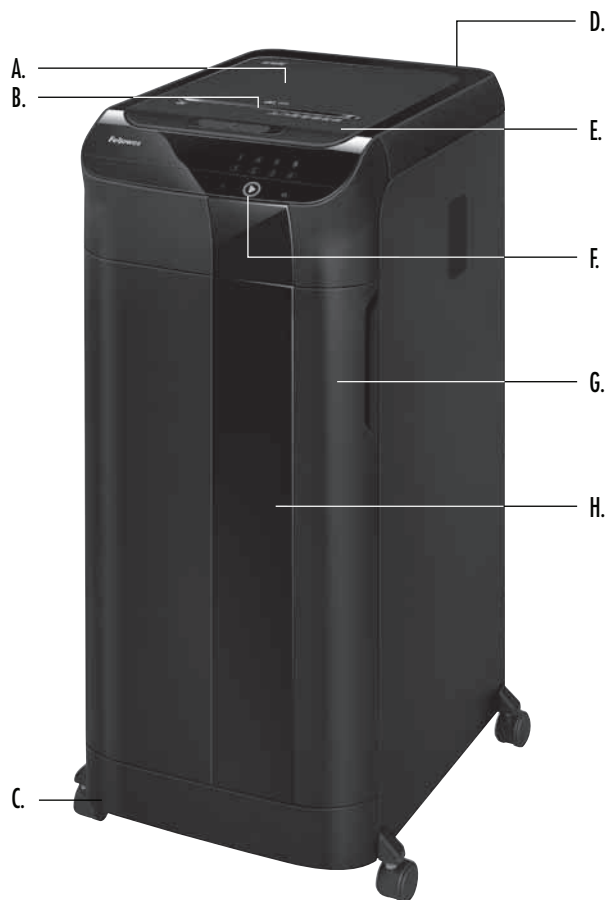

HLAVNÉ FUNKCIE, VLASTNOSTI A OVLÁDACIE PRVKY

- | | |
|--|-----------------------------------|
| A. Veko skartovača | E. Pozrite si bezpečnostné pokyny |
| B. Otvor ručného podávania | F. Ovládací panel (pozri nižšie) |
| C. Koleska (len 200C/200M) | G. Dvere odpadovej nádoby |
| D. Hlavný vypínač elektrického napájania | H. Odpadová nádoba (vnútro) |
- 1. VYPNUTÉ
| 2. ZAPNUTÉ

OVLÁDACÍ PANEL

- | | |
|---|-------------------------------|
| A. Prehriatie (červená farba) | E. Klávesnica SmartLock™ |
| B. Vybrať papier (červená farba) | F. Spätný chod |
| C. Plná odpadová nádoba (červená farba) | G. Spustiť/pozastaviť (biela) |
| D. Otvorený zásobník / veko (červená) | H. Zámka (biela) |

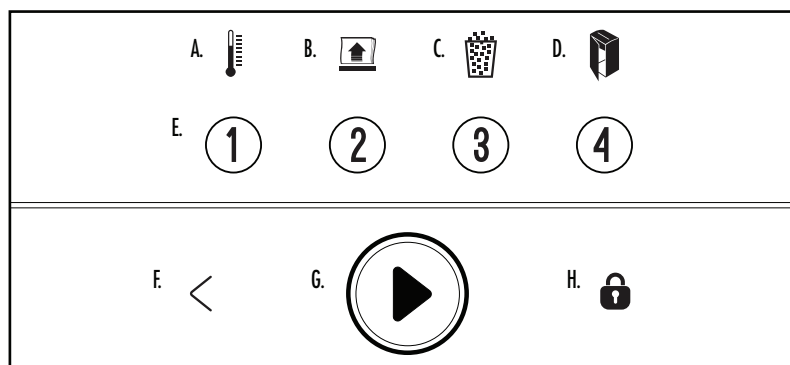

⚠ UPOZORNENIE: DÔLEŽITÉ BEZPEČNOSTNÉ POKYNY - Prečítajte pred použitím!

- Požiadavky na prevádzku, údržbu a servis sú uvedené v návode na používanie. Pred použitím skartovača si prečítajte celý návod na používanie.
- Udržiavajte mimo dosahu detí a domácich zvierat. Nepribližujte ruky ku vstupu pre papier. Ak skartovač nepoužívate, vždy ho vypnite alebo odpojte.
- Chráňte otvory zariadenia pred vniknutím cudzích predmetov - rukavíc, bižutérie, odevov, vlasov, viazaniek a pod. Ak sa nejaký predmet dostane do horného otvoru, prepnite na Spätný chod (<) pre uvoľnenie predmetu.
- Na skartovač ani v jeho blízkosti **NEPOUŽÍVAJTE** spreje, aerosólové mazivá alebo mazivá na báze benzínu. **NA SKARTOVAČ NEPOUŽÍVAJTE „STLAČENÝ VZDUCH“ ANI „STLAČENÝ PLYN V SPREJI“**. Výpary z plniva a maziva na báze benzínu môžu spaľovať a spôsobiť zranenie.
- Nedotýkajte sa obnažených rezacích nožov pod hlavou skartovača.
- Pred čistením alebo servisom skartovač odpojte od prívodu elektrickej energie.
- Skartovač nepoužívajte, ak je poškodený alebo má poruchu. Skartovač nerozoberajte. Neumiestňujte skartovač vedľa zdrojov tepla alebo vody ani nad ne.
- Tento skartovač je vybavený Hlavným vypínačom (D), ktorý musí byť pred uvedením skartovača do prevádzky v ZAPNUTEJ polohe (I). V núdzovom prípade prepnete vypínač do polohy VYPNUTÉ (O). Tým skartovač okamžite vypnete.
- Skartovač musí byť pripojený do správne uzemnenej zásuvky v stene alebo zásuvky s napätím a prúdom uvedenými na štítku. Uzemnená zásuvka musí byť nainštalovaná v blízkosti zariadenia a ľahko prístupná. S týmto zariadením sa nesmú používať napäťové meniče, transformátory ani predlžovacie káble.
- **NEBEZPEČENSTVO POŽIARU** – NESKARTUJTE pohľadnice so zvukovými čipmi ani s batériami.
- Iba na použitie v interiéri.

MOŽNOSTI

SKARTOVANIE ZO ZÁSOBNÍKA AUTOMATICKÉHO PODÁVANIA



Papier formátu A4



Drôtené spony

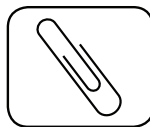

Spony na papier



Až 20 a viac zošitých hárkov – zošité zväzky pozostávajúce z 20 a viac hárkov od seba oddelíte



Až 20 a viac zopnutých hárkov – zopnuté zväzky pozostávajúce z 20 a viac hárkov od seba oddelíte

SKARTOVANIE ZO ZÁSOBNÍKA MANUÁLNE PODÁVANIA

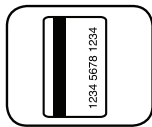

Kreditné karty



CD/DVD

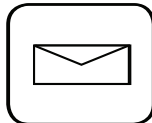

Nevyžiadaná pošta

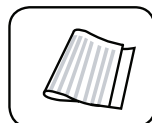

Zložený papier

Materiály nevhodné na skartovanie: Lepiace pásky, nekonečný papier, zložený papier (automatické podávanie), zviazané dokumenty, časopisy, diapozitívy, noviny, kartón, listové spony, náplne do zošivačiek, veľké spony na papier, viac než 20 zopnutých strán alebo papier zopnutý sponkou na papier, sponky na hornom okraji v strede papiera, lamináty, 3½ palcové diskety, zakladače, röntgenové snímky alebo plastové materiály okrem vyššie uvedených

Veľkosť skartovaného papiera:

Priečny rez 4 mm x 38 mm

Maximum:

Automaticky podávané hárkov Kapacita (550C)..... 550*

Automaticky podávané hárkov Kapacita (350C)..... 350*

Ručne podávané hárkov Kapacita (550C)..... 14*

Ručne podávané hárkov Kapacita (350C)..... 12*

*Papier formátu A4 (70 g) pri 220 – 240 V, 50/60 Hz, 2,5 ampéroch (550C), 2,5 ampéroch (350C); ťažší papier, vlhkosť alebo iné ako menovité napätie môže kapacitu znížiť.

ZÁKLADNÉ SKARTOVANIE

550C chod: nepretržitá prevádzka



350C chod:

najviac 45 minút. Prevádzka trvajúca viac než 30 minút spustí 45-minútový interval ochladzovania.

POZNÁMKA: Po každom priechode papiera skartovač krátko pokračuje v prevádzke, kým sa neuvolní vstup.

AUTOMATICKÉ PODÁVANIE

* Keď sa začne skartovanie, neotvárajte poklop.

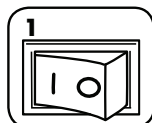

Zapojte skartovač do zásuvky a prepnite hlavný vypínač do polohy ZAPNUTÉ (I)

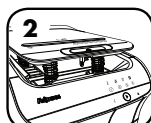

Otvorte veko

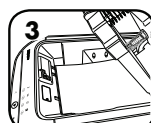

Doplňte papier. Papier by mal byť hladký a mal by byť zároveň s prednou časťou zásobníka papiera.



Ak chcete spustiť skartovanie, zatvorte poklop a stlačte „start“

MANUÁLNE PODÁVANIE

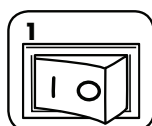

Zapojte skartovač do zásuvky a prepnite hlavný vypínač do polohy ZAPNUTÉ (I)

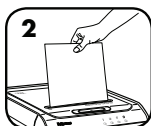

Zavedte papier priamo do vstupu pre papier a pustite ho



Držte disk CD /kartu za okraj, v priamom smere ju zasuňte do otvoru na papier a pustite ju

Poznámka: Ak je zapnuté automatické podávanie, nemôžete podávať ručne.

* Keď je veko otvorené, skartovač nebude fungovať.

NESPRÁVNE ZAROVNANÝ PAPIER

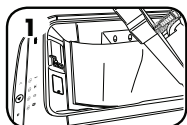

Ak papier nie je skartovaný cez zásobník s automatickým podávaním, skontrolujte jeho polohu.

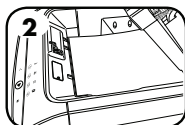

Papier by mal byť hladký a mal by byť zároveň s prednou časťou zásobníka papiera.

POKROČILÉ FUNKCIE VÝROBKU



AUTO REVERSE

Samodejno obračnanje
Ustavi in obrne papir, če pride do zastoja.



SMART LOCK™

Funkcia inteligentného zámku SmartLock™
sa zapína s každým skartovacím cyklom, aby sa ochránili dôverné informácie



SILENT SHRED™

Technológia SilentShred™
Má tichý chod.



SLEEP MODE

Funkcia šetrenia energie
v režime spánku po 2 minútach nečinnosti skartovač vypne



SMARTLOCK™

Zapína sa s každým skartovacím cyklom, aby sa ochránili dôverné informácie

ZAPNITE INTELIGENTNÝ ZÁMOK SMARTLOCK



Otvorte zásuvku a vložte papier



Zatvorte zásuvku a stlačte ikonu zámky.



Na klávesnici zadajte 4-miestnu číselnú kombináciu. Zásuvka sa zamkne a na ovládacom paneli sa rozsvieti ikona zámku.



Skartovanie spustíte tlačidlom Start (▶).



Keď sa skartovanie dokončí, ikona zámky zhasne a skartovacie zariadenie sa odomkne.

- POZNÁMKA:**
- Odomknutie: stlačte ikonu zámku a znova zadajte predtým nastavenú 4 číselnú kombináciu zámku.
 - V prípade výpadku elektrického napájania inteligentný zámok SmartLock™ zostane zapojený. Po obnovení elektrického napájania bude skartovací cyklus automaticky pokračovať.
 - Keď sa skartovacie zariadenie zasekne, odomkne sa po 30 minútach.

Ďalšie informácie o všetkých pokročilých vlastnostiach produktov značky Fellowes nájdete na stránke www.fellowes.com



SLEEP MODE

POUŽÍVANIE REŽIMU SPÁNKU

Táto funkcia vypne skartovač po 2 minútach nečinnosti

V REŽIME SPÁNKU



Režim spánku sa zruší, keď otvoríte veko a vložíte papier.



alebo Vložte papier

ÚDRŽBA ZARIADENIA

OLEJOVANIE SKARTOVAČA

Skartovače s priečnym rezom produkujúce obdĺžniky alebo veľmi malé dielky podávajú maximálny výkon, ak sú naolejované. Ak zariadenie nenaolejujete, môže sa znížiť jeho hárková kapacita, zvýšiť hlučnosť pri skartovaní a napokon môže prestať fungovať. Aby ste sa vyhli týmto problémom, odporúčame, aby ste naolejovali skartovač zakaždým, keď vyprázdníte odpadovú nádobu.

VYKONAJTE NASLEDUJÚCI POSTUP MAZANIA OLEJOM A ZOPAKUJTE HO DVAKRÁT



Otvorte veko



*Opatrne naneste olej na nože (pozor aby sa olej nedostal do zásobníka papiera)



Zatvorte veko. Stlačte tlačidlo na spustenie (▶)

UPOZORNENIE

*Používajte iba neaerosólový rastlinný olej v nádobke s dlhou dýzou, ako je napríklad Fellowes 35250



ČISTENIE INFRAČERVENÝCH SNÍMAČOV AUTOMATICKÉHO SPUSTENIA

Snímače na detekciu papiera slúžia na zabezpečenie bezúdržbovej prevádzky. V zriedkavých prípadoch môže snímač prekryť prach z papiera, čo spôsobí spustenie motora aj bez prítomnosti papiera.

(Poznámka: snímače papiera sú umiestnené v strede vstupu pre papier a na dne podávača papiera.)

ČISTENIE SNÍMAČOV

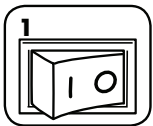

Vypnite a odpojte skartovač



Otvorte veko

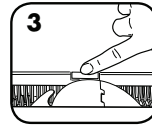

Nájdite infračervený snímač automatického spustenia

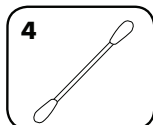
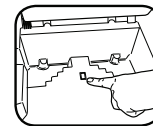

Namočte vatový tampón do alkoholu na čistenie

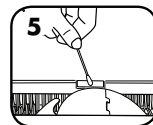

Namočeným vatovým tampónom utrite všetky nečistoty zo snímačov papiera

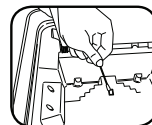

RIEŠENIE PROBLÉMOV



Indikátor prehriatia: Keď sa rozsvieti indikátor prehrievania, prekročila sa maximálna prevádzková teplota skartovača, a preto sa musí ochladiť.



Vybrať papier: Keď svieti, stlačte tlačidlo spätného chodu (<), otvorte veko a vyberte papier.



Plná odpadová nádoba: Rozsvietený indikátor signalizuje plnú odpadovú nádobu skartovača, ktorú je potrebné vyprázdniť. Použite vak na odpad Fellowes 36053.



Otvorený zásobník / veko: Ak je otvorený zásobník alebo veko, skartovačka sa nespustí. Ak svieti kontrolka, skartovanie obnovíte zatvorením zásobníka alebo veka.

OBMEDZENÁ ZÁRUKA NA ZARIADENIE

Obmedzená záruka: spoločnosť Fellowes, Inc. („Fellowes“) zaručuje, že diely zariadenia budú bez akýchkoľvek chýb materiálu a spracovania a poskytuje servis a podporu po dobu 2 rokov od dátumu zakúpenia pôvodným spotrebiteľom. Spoločnosť Fellowes zaručuje, že rezacie ostrije stroja bude bez akýchkoľvek porúch materiálu a výroby po dobu 20 rokov od dátumu nákupu pôvodným spotrebiteľom. Ak sa počas záručnej lehoty zistí kazová časť, výhradným nápravným opatrením bude oprava alebo výmena kazovej časti na náklady spoločnosti Fellowes podľa jej rozhodnutia. Táto záruka neplatí v prípadoch nesprávneho použitia, nesprávnej manipulácie, nedodržania noriem používania výrobku, prevádzky skartovača použitím nesprávneho zdroja napájania (iného než uvedeného na štítku) alebo neoprávnenej opravy. Spoločnosť Fellowes si vyhradzuje právo účtovať spotrebiteľom všetky ďalšie náklady, ktoré jej vzniknú v súvislosti

s poskytnutím náhradných dielov alebo servisu mimo krajiny pôvodného predaja skartovača autorizovaným predajcom. KAŽDÁ VYPLÝVAJÚCA ZÁRUKA VRÁTANE ZÁRUKY PREDAJNOSTI ALEBO SPÔSOBILOSTI PRE URČITÝ ÚČEL JE TÝMTO OBMEDZENÁ NA TRVANIE PRIMERANEJ ZÁRUČNEJ LEHOTY VYSVETLENEJ TUPREDTÝM. Spoločnosť Fellowes nebude v žiadnom prípade zodpovedná za prípadné následné alebo náhodné škody v súvislosti s používaním tohto zariadenia. Táto záruka vám dáva určité zákonné práva. Trvanie a podmienky tejto záruky platia celosvetovo okrem prípadov, v ktorých miestne zákony ukladajú rôzne obmedzenia, reštrikcie alebo podmienky. So žiadosťou o ďalšie podrobnosti alebo o servis v rámci tejto záruky sa obráťte priamo na svojho predajcu alebo na nás.

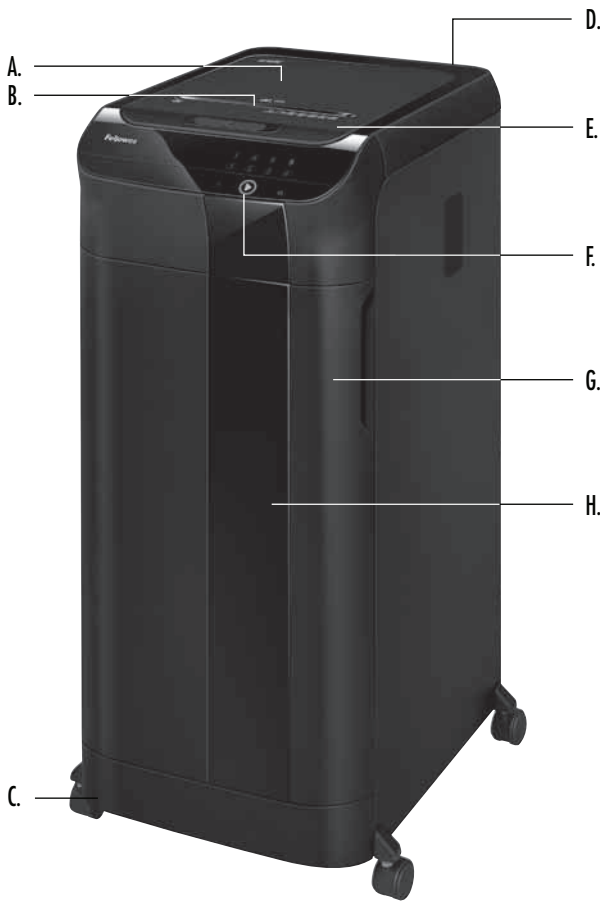

FŐBB JELLEMZŐK ÉS VEZÉRLŐK

- | | |
|----------------------------|-----------------------------------|
| A. Megsemmisítő fedele | E. Lásd a biztonsági utasításokat |
| B. Kézi adagolónyílás | F. Vezérlőpanel (lásd alább) |
| C. Görgők (csak 200C/200M) | G. Tartályajtó |
| D. Megszakító kapcsoló | H. Tartály (belül) |
| ○ 1. KI | |
| 2. BE | |

VEZÉRLŐPANEL

- | | |
|--------------------------------------|-----------------------------------|
| A. Túlhevülésjelző (vörös) | E. SmartLock™
számbillentyűzet |
| B. A papírt ki kell venni
(vörös) | F. Vissza |
| C. A tartály megtelt (vörös) | G. Indítás/szünet (fehér) |
| D. Tartály/fedél nyitva (vörös) | H. lakat (fehér) |

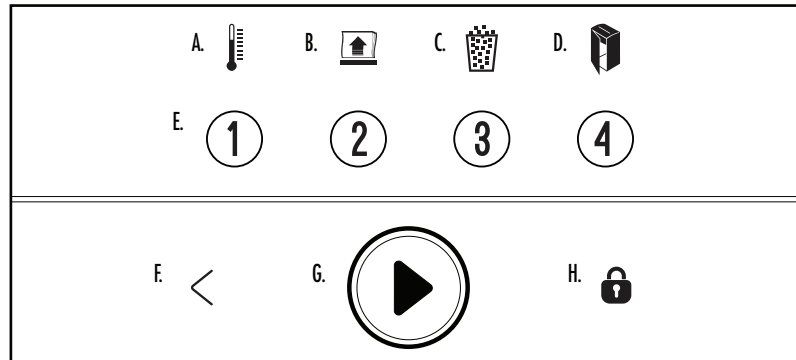

⚠ FIGYELMEZTETÉS: FONTOS BIZTONSÁGI UTASÍTÁSOK – Használat előtt olvassa el!

- A használati utasítás tartalmazza a működéssel, a karbantartással és a javítással kapcsolatos követelményeket. Az iratmegsemmisítő használata előtt olvassa el a teljes használati utasítást.
- Tartsa távol gyermekektől és háziállatoktól. A kezeit tartsa távol a papírbemenettől. Mindig kapcsolja ki, illetve húzza ki az aljzatból a berendezést, amikor nem használja.
- Az idegen tárgyakat – kesztyűt, ékszereket, ruházatot, hajat stb. – tartsa távol a megsemmisítő adagolónyílásaitól. A felső adagolónyílásba véletlenül bejutó tárgyakat készüléket Vissza (<) állásba állítva távolítsa el.
- NE használjon aeroszolt, petróleum alapú vagy aeroszolos kenőanyagokat az iratmegsemmisítő gépen vagy annak közelében. NE HASZNÁLJON SÚRÍTETT LEVEGŐT VAGY LÉGPISZTOLYT AZ IRATMEGSEMMISÍTŐ GÉPEN. A hajtóanyagok és a petróleum alapú kenőanyagok gőzei begyulladhatnak, ami súlyos sérülést okozhat.
- A megsemmisítő fedele alatt szabadon lévő késeket ne érintse meg.
- Tisztítás és javítás előtt húzza ki a berendezést az aljzatból.
- Ne használja a készüléket, ha az sérült vagy hibás. Ne szedje szét az iratmegsemmisítő gépet. Ne helyezze hőforrás és víz közelébe, illetve fölé.
- Az iratmegsemmisítő gép megszakító kapcsolóval (D) rendelkezik, amelynek a készülék üzemeltetéséhez BE (I) állásban kell lennie. Vészhelyzetben a kapcsolót állítsa a KI (0) állásba. Ez a művelet azonnal leállítja az iratmegsemmisítő gépet.
- A berendezést megfelelően földelt fali csatlakozójelzőbe kell bedugni, amely a címkén meghatározott feszültségű és erősségű áramot szolgáltat. A földelt aljzatot a berendezés közelében kell elhelyezni a könnyű elérhetőség érdekében. Inverterek, transzformátorok és hosszabbítók nem használhatók a készülékkel.
- TŰZVESZÉLY – NE aprítson hanglapkás vagy elemes üdvözlőlapokat.
- Kizárólag beltéri használatra.

LEHETŐSÉGEK

SEMMSÍTSE MEG AZ AUTOMATIKUS ADAGOLÓNYILÁSON ÁT



A4-es papír



Tűzőkapcsok

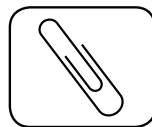

Gemkapcsok



Legfeljebb 20 összetűzött papírlap – a 20-nál több összetűzött lapból álló papírkötegeket húzza szét

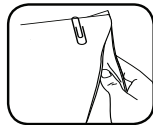

Legfeljebb 20 összekapcsozott papírlap – a 20-nál több összekapcsozott lapból álló papírkötegeket húzza szét

NISZCZENIE (SZCELINA DO PODAWANIA RĘCZNEGO)

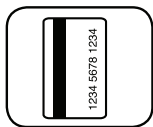

Hitelkártyák



CD/DVD

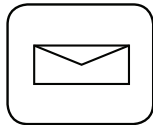

Kéretlen levelek

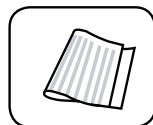

Összehajtott papír

Nem aprítja a következőket: Öntapadós címkék, folyamatos (lepeorollós) úrlap, összehajtott papír (automatikus adagolónyílás), összeragasztott dokumentumok, magazinok, átlátszó fóliák, újságpapír, kartonpapír, irat csipeszek, ipari tűzőkapcsok, nagy gemkapcsok, 20 oldalnál több összefogva tűző- vagy gemkapoccsal, a papír felső középső részén található tűzőkapcsok, laminált anyagok, 3/2 colos hajlékonylemezek, iratgyűjtők, röntgenfelvételek vagy a fent felsoroltaktól eltérő műanyagok

A papírpárték mérete:

konfettivágot 4 mm x 38 mm

Maximális értékek:

Automatikus adagolónyílás lapkapacitása (550C)..... 550*

Automatikus adagolónyílás lapkapacitása (350C)..... 350*

Kézi adagolónyílás lapkapacitása (550C) 14*

Kézi adagolónyílás lapkapacitása (350C) 12*

*220–240 V-os, 50/60 Hz-es, 2,5 A-es (550C), 2,5 A-es (350C); tápellátás és A4-es (70 g-os) papírlapok, illetve nehezebb papírok, magas páratartalom és a névlegestől eltérő tápfeszültség esetén előfordulhat, hogy a kapacitás lecsökken.

AZ IRATMEGSEMMSÍTŐ ALAPVETŐ MŰKÖDÉSE

550C üzemi idő: folyamatos működés



350L üzemi idő:

maximum 45 perc. A 45 percen túli működés 30 perces lehűlési periódust vált ki.

MEGJEGYZÉS: Az iratmegsemmsítő rövid idővel tovább jár az egyes műveletek után, hogy az adagolónyílás kitisztuljon.

AUTOMATIKUS ADAGOLÁS

*** Ne nyissa fel a fedelet, ha már megkezdődött a megsemmsítési ciklus.**

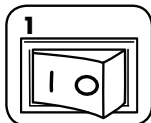

A készüléket csatlakoztassa a hálózatra, majd a megszakító kapcsolót állítsa BE (I) helyzetbe.



2 Nyissa fel a fedelet.

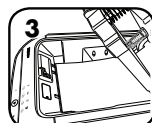

Helyezze be a papírt. A papírnak simának kell lennie, és egy vonalban kell lennie a papírtálca elejével.



Zárja le a fedelet, majd nyomja meg a start (▶) gombot a megsemmsítés megkezdéséhez.

KÉZI ADAGOLÁS

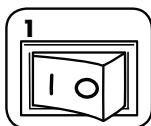

A készüléket csatlakoztassa a hálózatra, majd a megszakító kapcsolót állítsa BE (I) helyzetbe.

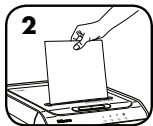

Helyezze a papírt az adagolónyílásba, majd engedje el.

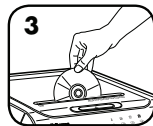

vagy

Tartsa a CD-t /kártyát a szélénél fogva, tegye be egyenesen a papírbefogadó részbe, majd engedje el.

Megjegyzés: A kézi adagolónyílás nem használható, amennyiben az automatikus adagolónyílás használatban van.

*** Nyitott fedéllel a megsemmsítő nem indul el.**

ROSSZUL BEHELYEZETT PAPÍR

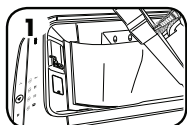

Amennyiben a készülék nem adagolja és semmsíti meg a papírt az automata adagolónyíláson át, ellenőrizze a papír helyzetét.

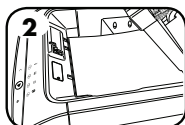

A papírnak simának kell lennie, és egy vonalban kell lennie a papírtálca elejével.

SPECIÁLIS TERMÉKJELLEMZŐK



AUTO REVERSE

Automatikus hátramenet

Leállítja az adagolást, és hátramenetet kapcsol elakadás érzékelése esetén.



SMART LOCK™

SmartLock™

Aktiválódik minden aprítási ciklus során a bizalmas jellegű információk védelme érdekében



SILENT SHRED™

SilentShred™ technológia

Zajos zavaró tényezők nélkül aprít.



SLEEP MODE

Energiamegtakarító alvó mód

Az aprításban beállt 2 percnyi szünet után a gép leáll.



SMARTLOCK™

Aktiválódik minden aprítási ciklus során a bizalmas jellegű információk védelme érdekében.

A SMARTLOCK AKTIVÁLÁSA

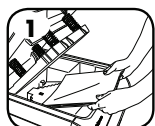

Húzza ki a fiókot, és helyezze bele a papírt



Csukja be a fiókot, majd nyomja meg a lakat ikont



Adja meg a 4-jegyű számkombinációt a számbillentyűzeten. A fiók bezáródik, és kigyullad a lakat ikon a vezérlőpanelen.



Nyomja le az indítógombot (▶) az aprítás megkezdéséhez.



Az iratmegsemmisítés befejeztével a lakat ikon kialszik, az iratmegsemmisítő retesze pedig kinyílik

- MEGJEGYZÉS:**
- Feloldás: nyomja meg a lakatikon, és adja meg az előzőleg beállított négyjegyű zárkombinációt.
 - Áramszünet esetén a SmartLock™ funkció tovább működik. Amint az áramellátás visszatér, az aprítási ciklus automatikusan folytatódik.
 - Ha hibásan húzza be a lapokat vagy elakadás történik, az iratmegsemmisítő 30 perc után kinyílik.

A Fellowes speciális termékjellemzőkkel kapcsolatos további információért látogasson el a következő weboldalra: www.fellowes.com



SLEEP MODE

AZ ALVÓ MÓD KEZELÉSE

Az aprításban beállt 2 percnyi szünet után a gép leáll.

ALVÓ MÓDBAN



Az alvó üzemmódból való kilépéshez nyissa fel a fedelet, és töltsön be papírt.

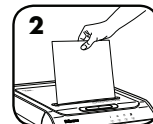

vagy adagoljon be papírt.

A TERMÉK KARBANTARTÁSA

AZ IRATMEGSEMMISÍTŐ OLAJOZÁSA



A csúcsteljesítmény nyújtásához minden konfettivágó és mikrovágó iratmegsemmisítő gépnek gépolajra van szüksége. Olajozás hiányában a készülék lapbefogadó teljesítménye csökkenhet, a gép aprítás közben zavaró zajokat hallathat, és végül leállhat. Ezen problémák elkerülése érdekében javasoljuk, hogy az iratmegsemmisítőt mindig kenje meg, amikor kiüriti a hulladéktartályt.

KÖVESSE AZ ALÁBBI OLAJOZÁSI ELJÁRÁST, ÉS KÉTSZER ISMÉTELJE MEG



Nyissa fel a fedelet.



*Óvatosan olajozza meg a vágórészt (a papírtálcába ne kerüljön olaj)



Zárja le a fedelet. Nyomja meg az indító gombot (▶)



* Csak nem aeroszolos formátumú növényi olajat használjon hosszú csőrű tartályban, mint például a Fellowes 35250!



AZ AUTOMATIKUS ELINDÍTÁS INFRAVÖRÖS ÉRZÉKELŐINEK TISZTÍTÁSA

A papírzékelő szenzorokat karbantartásmentes üzemelésre tervezték. Ritka esetekben azonban az érzékelőket eltakarhatja a papírpor, így a motor akkor is működik, ha nincs jelen papír.

(Megjegyzés: a papírzékelők a papíradagoló nyílás közepén és a papírtálca alján találhatóak.)

AZ ÉRZÉKELŐK TISZTÍTÁSA

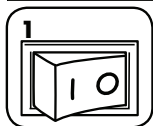

Kapcsolja ki az iratmegsemmisítő gépet, majd válassza le a hálózatról.



Nyissa fel a fedelet.

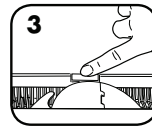

Keresse meg az automatikus elindítás infravörös érzékelőt.

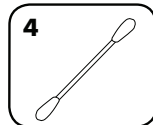
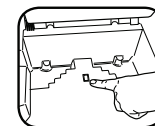

Egy tisztítópálcikát mártson alkoholba.

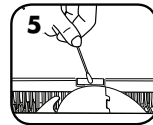

A tisztítópálcikával törölje le a papírzékelő szenzorokról az azokra esetlegesen lerakódott szennyeződéseket.

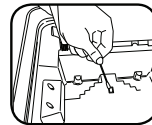

HIBAELHÁRÍTÁS

 Túlhevülés jelzőfénye: A túlhevülés jelzőfényének világítása azt jelzi, hogy az iratmegsemmisítő gép túllépte a megengedett legmagasabb üzemi hőmérsékletet, és le kell hűlnie. A helyreállási időtartam során a jelzőfény égve marad, az iratmegsemmisítő gép pedig nem működik.

 A papírt ki kell venni: Ha ez a jelzőfény világít, nyomja be a Vissza (<) gombot, nyissa fel a fedelet és vegye ki a papírt.

 A tartály megtelt: Ha világít, az iratmegsemmisítő hulladéktartálya tele van, és ki kell üríteni. A 36053. számú Fellowes hulladékzsákokat használja.

 Tartály/fedél nyitva: Az iratmegsemmisítő gép nem fog működni, ha a tartály vagy a fedél nyitva van. Amikor ez a kijelző világít, zárja be a tartályt vagy a fedelet, hogy folytathassa az aprítási műveletet.

KORLÁTOZOTT TERMÉKGARANCIA

Korlátozott garancia: A Fellowes, Inc. („Fellowes”) az eredeti fogyasztó általi vásárlás dátumától számított 2 évre garانتálja, hogy a gép alkatrészei mentesek lesznek az anyag- és megmunkálási hibáktól, valamint ezen időszakon belül szervizt és támogatást is nyújt. A Fellowes az eredeti fogyasztó általi vásárlás dátumától számított 20 évre garانتálja, hogy a gép vágókései mentesek lesznek az anyag- és megmunkálási hibáktól. Ha a jótállási időszak alatt valamely alkatrész hibásnak bizonyul, az egyetlen és kizárólagos orvoslás a hibás alkatrésznek vagy a terméknek – a Fellowes választása szerint – a Fellowes költségére történő javítása vagy cseréje. Ez a garancia nem érvényes helytelen használat, hibás kezelés, a termék felhasználási normáinak be nem tartása, az iratmegsemmisítő gépnek helytelen (a címkén megjelöltektől eltérő) tápforrással való üzemeltetése, illetve illetéktelen javítás esetén. A Fellowes fenntartja

magának a jogot a fogyasztónak kiszámlázni bármely költséget, amely abból ered, hogy a Fellowes az aprítógéphez más országból kell, hogy biztosítson alkatrészeket vagy szervizt, mint ahol valamely meghatalmazott viszonteladó a készüléket eredetileg értékesítette. A JÓTÁLLÁS, BELEÉRTVE AZ ELADHATÓSÁGOT VAGY EGY BIZONYOS CÉLRA VALÓ ALKALMASSÁGOT, IDŐTARTAMÁT TEKINTVE A FENT KÖZZÉTETT JÓTÁLLÁSI IDŐSZAKRA KORLÁTOZÓDÍK. A Fellowes semmilyen esetben sem felelős a terméknek tulajdonítható következményes vagy járulékos károkért. Ez a jótállás sajátos jogokat ad Önnek. A jelen jótállás időtartama, kikötései és feltételei világszerte érvényesek, kivéve, ahol a helyi törvények különböző korlátozásokat, megkötéseket vagy feltételeket követelnek meg. További részletekért, vagy a jelen jótállás keretében történő szervizelésért lépjen kapcsolatba velünk vagy a forgalmazóval.

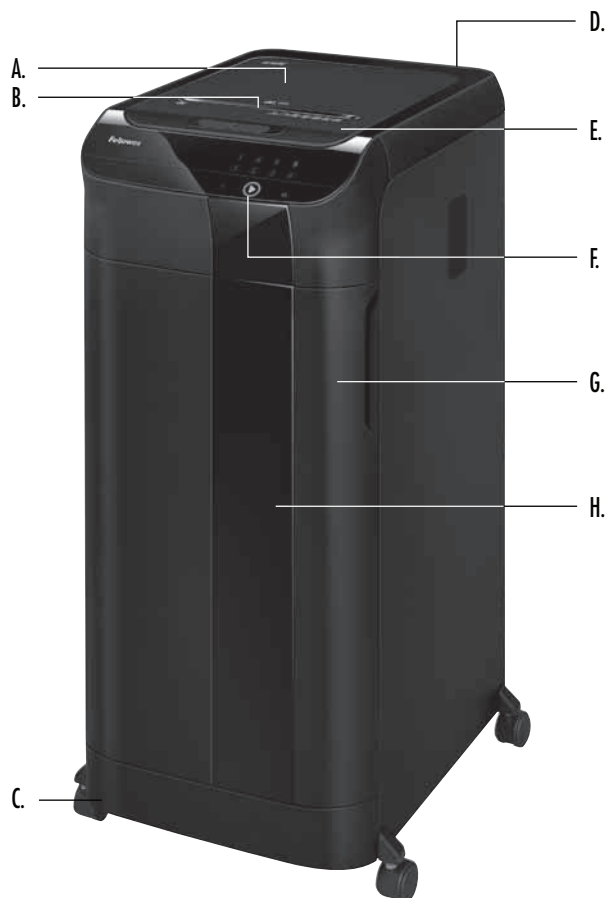

PRINCIPAIS FUNCIONALIDADES E COMANDOS

- | | |
|------------------------------------|-----------------------------------|
| A. Tampa do destruidor | E. Ver Instruções de segurança |
| B. Abertura de inserção manual | F. Painel de comando (ver abaixo) |
| C. Pés (apenas 200C/200M) | G. Porta do cesto |
| D. Interruptor de corte de energia | H. Cesto (interior) |
- 1. DESLIGADO
| 2. LIGADO

PAINEL DE COMANDO

- | | |
|-----------------------------------|--------------------------|
| A. Sobreaquecimento (vermelho) | E. Pin pad SmartLock™ |
| B. Retirar papel (vermelho) | F. Inversão |
| C. Cesto cheio (vermelho) | G. Início/Pausa (branco) |
| D. Cesto/tampa abertos (vermelho) | H. Cadeado (branco) |

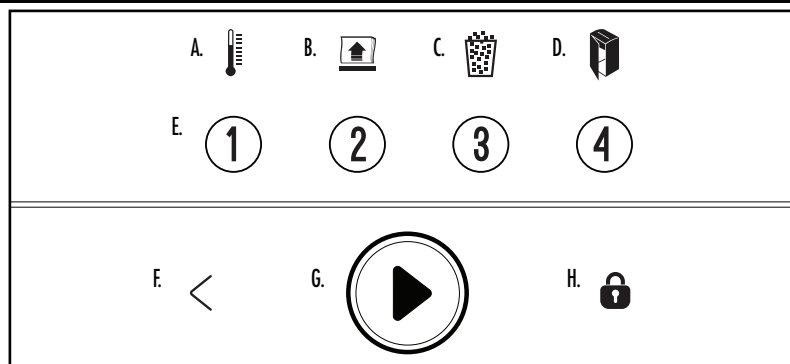

⚠ ADVERTÊNCIA: INSTRUÇÕES DE SEGURANÇA IMPORTANTES — Leia antes de utilizar o aparelho!

- Os requisitos de operação, manutenção e assistência são tratados no manual de instruções. Leia todo o manual de instruções antes de operar os destruidores.
- Mantenha fora do alcance de crianças e animais de estimação. Mantenha as mãos afastadas da entrada do papel. Coloque sempre o equipamento na posição Desligado ou desligue-o da tomada quando não estiver em uso.
- Mantenha objetos estranhos — luvas, jóias, vestuário, cabelos, etc. — afastados das aberturas do destruidor de documentos. Se um objeto entrar pela abertura superior, passe o interruptor para a posição de Inversão (<) para fazer recuar o objeto.
- NÃO utilize produtos em aerossol, lubrificantes à base de petróleo ou de aerossóis no, ou próximo do, destruidor de documentos. NÃO UTILIZE "AR PRESSURIZADO" ou "AR COMPRIMIDO" NO DESTRUIDOR DE DOCUMENTOS. Os vapores provenientes de propelentes e lubrificantes à base de petróleo podem entrar em combustão e provocar lesões graves.
- Evite tocar nas lâminas de corte expostas abaixo da cabeça de corte do aparelho.
- Desligue o destruidor da tomada antes de qualquer medida de limpeza ou assistência.
- Não utilize o equipamento se estiver danificado ou avariado. Não desmonte o destruidor. Não o coloque próximo ou sobre uma fonte de calor ou humidade.
- Este destruidor dispõe de um Interruptor de corte de energia (D) que deve estar na posição LIGADO (|) para ser utilizado. Em caso de emergência, coloque o interruptor na posição DESLIGADO (○). Esta medida parará imediatamente o destruidor.
- O destruidor deve ser ligado a uma tomada de parede ou de outro tipo devidamente ligada à terra com a tensão e corrente indicadas na etiqueta. A tomada de parede ou a outra tomada devidamente ligada à terra deve estar instalada perto do equipamento e facilmente acessível. Nunca use conversores de energia, transformadores ou cabos de extensão com este produto.
- PERIGO DE INCÊNDIO — NÃO fragmente cartões de felicitação com chips sonoros ou pilhas.
- Exclusivamente para uso no interior.

CAPACIDADE

DESTRÓI ATRAVÉS DO TABULEIRO DE INSERÇÃO AUTOMÁTICA



Papel A4



Agrafos

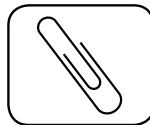

Clips



Até 20 Folhas agrafadas – Separe os conjuntos de papel agrafados com mais de 20 folhas



Até 20 Folhas com clipe – Separe as pilhas de papel com clipe com mais de 20 folhas

DESTRÓI ATRAVÉS DA ABERTURA DE INSERÇÃO MANUAL

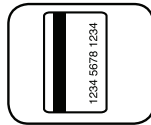

Cartões de crédito



CD/DVD

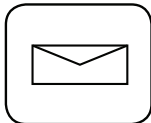

Correspondência não solicitada

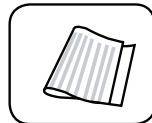

Papel dobrado

Não destrói: Etiquetas adesivas, formulários em papel contínuo, papel dobrado (inserção automática), documentos encadernados, revistas, acetatos, jornais, cartão, molas, agrafos industriais, cliques grandes, mais de 20 páginas agrafadas ou papel com cliques, agrafos na parte superior central do papel, laminados, disquetes, capas de arquivo, radiografias ou plásticos além dos mencionados acima

Dimensões de destruição de papel:

Corte cruzado 4 mm x 38 mm

Máximo:

Folhas em inserção automática Capacidade (550C).....	550*
Folhas em inserção automática Capacidade (350C).....	35*
Folhas em inserção manual Capacidade (550C).....	14*
Folhas em inserção manual Capacidade (350C).....	12*

*Papel A4 (70 g) a 220-240V, 50/60 Hz, 2,5 Amps (550C), 2,5 Amps (350C); um papel mais pesado, a humidade ou outra voltagem que não a indicada podem reduzir a capacidade.

FUNCIONAMENTO BÁSICO DE DESTRUIÇÃO

Tempo de execução 550C:
funcionamento contínuo



Tempo de execução 350C:
Até 45 minutos no máximo. Um funcionamento durante mais de 45 minutos dará origem a um período de arrefecimento de 30 minutos.

OBSERVAÇÃO: O destruidor continua a funcionar brevemente após cada passagem para desimpedir a entrada.

INSERÇÃO AUTOMÁTICA

*** Não abra a tampa após o início do ciclo de destruição.**

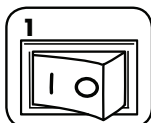

1 Ligue o aparelho e coloque o interruptor de corte de energia na posição LIGADO (I)



2 Abra a tampa

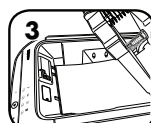

3 Adicione papel. O papel deve ficar nivelado e alinhado com a parte dianteira do tabuleiro de papel.



4 Feche a tampa e pressione iniciar (▶) para começar a destruição

INSERÇÃO MANUAL

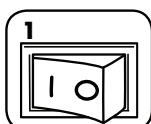

1 Ligue o aparelho e coloque o interruptor de energia na posição LIGADO (I)

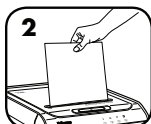

2 Introduza o papel diretamente na entrada de papel e solte-o



3 Segure o CD/cartão pelas bordas, insira-o na alimentação de papel e depois solte-o

Nota: Não é possível utilizar a inserção manual enquanto a inserção automática está a ser utilizada.

*** O destruidor de papel não funcionará se o cesto estiver aberto.**

PAPEL FORA DE ALINHAMENTO

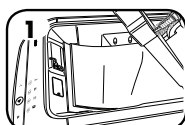

1 Se o papel não estiver a ser picado através da bandeja de alimentação automática, verifique a posição do papel.



2 O papel deverá estar plano e alinhado com a frente da bandeja.

FUNCIONALIDADES AVANÇADAS DO PRODUTO



AUTO REVERSE

Inversão automática
Para e inverte o papel quando ocorre congestionamento.



SMART LOCK™

SmartLock™
Aciona cada ciclo de destruição para proteger informações confidenciais



SILENT SHRED™

Tecnologia SilentShred™
Destroi sem interrupções ruidosas.



SLEEP MODE

A funcionalidade de economizar energia
desligará automaticamente o destruidor após 2 minutos de inatividade.



SMARTLOCK™

Aciona cada ciclo de destruição para proteger informações confidenciais

ACIONE O BLOQUEIO INTELIGENTE



Abra a gaveta e adicione papel



Feche a gaveta e pressione o ícone de bloqueio



Introduza a combinação de bloqueio de 4 dígitos no pin pad. A gaveta irá bloquear e irá acender o ícone de Bloqueio no painel de controlo.



Prima iniciar (▶) para iniciar a destruição.



Quando o trabalho de destruição estiver concluído, o ícone de bloqueio vai apagar-se e o destruidor de documentos vai desbloquear

- NOTA:**
- Para desbloquear: prima o ícone de cadeado e reinsira a combinação de bloqueio de 4 dígitos anteriormente definida.
 - Em caso de um corte de energia, o SmartLock™ permanecerá ativado. Assim que a energia for restaurada, o ciclo de fragmentação irá reiniciar automaticamente.
 - Se o destruidor de documentos sofrer uma falha de alimentação ou encravar, o mesmo vai desbloquear após 30 minutos.

Para obter mais informações sobre todas as funções avançadas de produtos Fellowes visite o www.fellowes.com

MANUTENÇÃO DO PRODUTO

LUBRIFICAR O DESTRUIDOR DE PAPEL

Todas as fragmentadoras de corte cruzado e micro-corte requerem óleo para oferecer o máximo em rendimento. Se não for lubrificada, pode ocorrer uma diminuição da capacidade de entrada de folhas, ocorrer ruído incómodo durante a destruição de documentos e, em último caso, a máquina deixar de funcionar. Para evitar estes problemas, aconselhamos que lubrifique o destruidor sempre que esvaziar o cesto de papéis.

SIGA O PROCEDIMENTO DE LUBRIFICAÇÃO ABAIXO E REPITA-O DUAS VEZES



Abra a tampa



*Aplique cuidadosamente óleo nos cortadores (não coloque óleo no tabuleiro de papel)



Feche a tampa. Pressione iniciar (▶)



***Utilize apenas um óleo vegetal não-aerossol no recipiente de bocal longo, igual ao do produto n.º 35250 da Fellowes**



LIMPEZA DOS SENSORES DE INFRAVERMELHOS DE ARRANQUE AUTOMÁTICO

Os sensores de deteção de papel foram concebidos para um funcionamento sem manutenção. No entanto, em raras ocasiões, os sensores podem ficar bloqueados por pó de papel, fazendo com que o motor funcione mesmo que não exista papel presente.

(Nota: os sensores de deteção de papel estão localizados no centro da entrada do papel e na parte inferior da bandeja do papel).

LIMPEZA DOS SENSORES

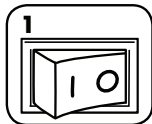

Desligue e retire o destruidor da corrente



Abra a tampa

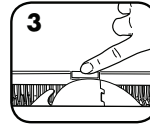

Localize o sensor de infravermelhos de arranque automático

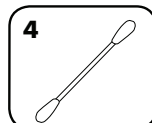
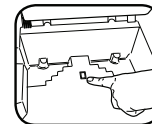

Mergulhe a cotonete de algodão em álcool desnaturalado

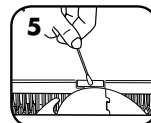

Com a cotonete, limpe qualquer contaminação dos sensores de papel

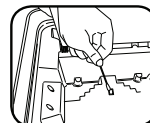

RESOLUÇÃO DE PROBLEMAS

 **Indicador de sobreaquecimento:** Quando a luz indicadora de sobreaquecimento acender, o destruidor de documentos excedeu a temperatura máxima de funcionamento e tem de arrefecer. Este indicador permanecerá iluminado e o destruidor não funcionará durante o tempo de recuperação.

 **Retirar papel:** Se estiver iluminado, prima inversão (<) e retire o papel.

 **Cesto cheio:** Quando iluminado é porque o cesto de papéis do destruidor está cheio e tem de ser esvaziado. Utilize um saco de lixo nº 36053 da Fellowes.

 **Cesto/tampa abertos:** O destruidor de documentos não funcionará se o cesto ou a tampa estiverem abertos. Quando iluminado, feche o cesto ou a tampa para retomar a destruição.

GARANTIA LIMITADA DE PRODUTO

Garantia limitada: A Fellowes, Inc. ("Fellowes") garante que as peças da máquina estão isentas de quaisquer defeitos de material e mão-de-obra durante um período de 2 anos a contar da data de compra pelo consumidor original. A Fellowes garante que as lâminas de destruição da máquina estão isentas de quaisquer defeitos de material e mão-de-obra durante um período de 20 anos a contar da data de compra pelo consumidor original. Se encontrar um defeito em qualquer peça durante o período de garantia, o seu único e exclusivo recurso será a reparação ou a substituição, mediante o critério e a expensas da Fellowes, da peça com defeito. Esta garantia não se aplica em casos de utilização abusiva, manuseamento inadequado, incumprimento das normas de utilização do produto, utilização do destruidor com uma fonte de alimentação inadequada (outra que não a indicada na etiqueta) ou reparações não autorizadas. A Fellowes reserva o direito de cobrar

aos consumidores por quaisquer custos adicionais acarretados pela Fellowes para o fornecimento de peças ou de serviços fora do país onde o destruidor foi originalmente vendido por um revendedor autorizado. **QUALQUER GARANTIA IMPLÍCITA, INCLUINDO DE COMERCIALIZAÇÃO OU DE ADEQUAÇÃO PARA UMA FINALIDADE EM PARTICULAR, É AQUI LIMITADA AO PERÍODO DE GARANTIA APROPRIADO, CONFORME ANTERIORMENTE ESTABELECIDO.** Em caso algum poderá a Fellowes ser responsabilizada por quaisquer danos secundários ou acidentais imputáveis a este produto. Esta garantia concede-lhe direitos legais específicos. A duração e os termos e condições desta garantia são válidos a nível mundial, salvo em caso de imposição de limitações, restrições ou condições diferentes pelas leis locais. Para obter mais pormenores ou receber assistência nos termos desta garantia, contacte-nos directamente ou consulte o seu agente autorizado.



KLJUČNE ZNAČAJKE I UPRAVLJANJE

- | | |
|--|---|
| A. Poklopac usitnjivača | E. Pogledajte sigurnosne upute |
| B. Utor za ručno umetanje papira | F. Upravljačka ploča
(pogledajte u nastavku) |
| C. Kotačići | F. Vrata ladice |
| D. Prekidač za isključivanje napajanja
○ 1. OFF (isklj.)
 2. ON (uklj.) | G. Ladica (unutra) |

UPRAVLJAČKA PLOČA

- | | |
|--------------------------------------|------------------------------------|
| A. Pregrijavanje (crveno) | E. SmartLock™ uređaj za unos PIN-a |
| B. Ukloni papir (crveno) | F. Kretanje unatrag |
| C. Ladica puna (crveno) | G. Pokretanje/Pauziranje (bijelo) |
| D. Otvorena ladica/poklopac (crveno) | H. Zaključavanje (bijelo) |

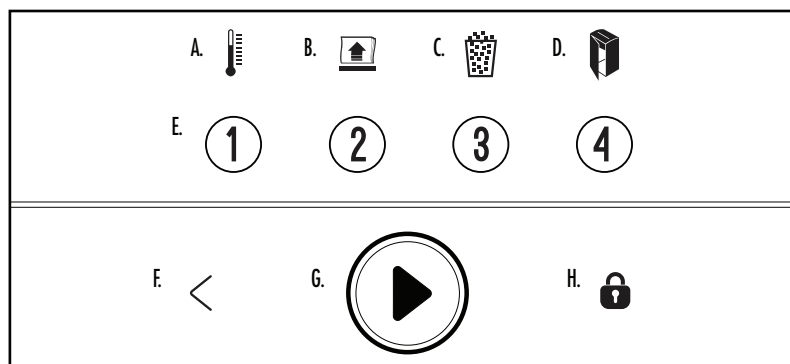

⚠ UPOZORENJE: VAŽNE SIGURNOSNE UPUTE — Pročitajte prije upotrebe!

- Rad, održavanje i uvjeti servisiranja obuhvaćeni su u priručniku s uputama. Pročitajte cijeli priručnik s uputama prije rukovanja usitnjivačima.
- Držite podalje od djece i kućnih ljubimaca. Ruke držite podalje od otvora za papir. Uvijek postavite na isključeno ili iskopčajte kada se ne upotrebljava.
- Strane predmete – rukavice, nakit, odjeću, kosu itd. – držite podalje od otvora usitnjivača. Ako predmet uđe u gornji otvor, prebacite na Kretanje unatrag (<) kako biste izbacili predmet.
- NEMOJTE upotrebljavati proizvode s aerosolom, maziva na bazi nafte ili aerosola na ili u blizini rezača. NEMOJTE UPOTREBLJAVATI „KOMPRIMIRANI ZRAK“ „ILI ZRAK ZA ČIŠĆENJE PRAŠINE NA REZAČU“. Pare iz gorivih i naftnih maziva mogu se zapaliti i uzrokovati ozbiljne ozljede.
- Izbjegavajte dodirivanje izloženih oštrica za rezanje, ispod poklopca usitnjivača.
- Iskopčajte usitnjivač prije čišćenja ili servisiranja.
- Nemojte upotrebljavati ako je oštećeno ili neispravno. Nemojte rastavljati usitnjivač. Nemojte postavljati u blizini ili iznad izvora topline ili vode.
- Ovaj usitnjivač ima prekidač za isključivanje napajanja (D) koji mora biti u položaju ON (uklj.) (I) kako bi usitnjivač radio. U hitnom slučaju pomaknite prekidač u položaj OFF (isklj.) (O). Ta će radnja odmah zaustaviti usitnjivač.
- Usitnjivač mora biti uključen u propisno uzemljenu zidnu utičnicu ili priključnicu napona i jakosti struje koji su naznačeni na oznaci. Uzemljena utičnica ili priključnica mora biti postavljena u blizini opreme i lako dostupna. Pretvarači energije, transformatori ili produžni kabeli ne bi se trebali upotrebljavati s ovim proizvodom.
- OPASNOST OD POŽARA – NE usitnjavajte čestitke sa zvučnim čipovima ili baterijama.
- Samo za upotrebu u zatvorenim prostorima.

MOGUĆNOSTI

USITNJAVANJE PUTEM LADICE ZA AUTOMATSKO UMETANJE PAPIRA



A4 papir



spojnice



Spajalice



Najviše 20 listova papira učvršćenih klamericom – Razdvojite snopove papira učvršćene klamericom koji sadrže više od 20 listova papira



Najviše 20 listova papira učvršćenih spajalicama – Razdvojite spojene snopove papira koji sadrže više od 20 listova papira

USITNJAVANJE PUTEM UTORA ZA RUČNO UMETANJE PAPIRA

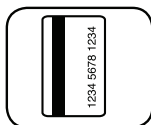

Plastične kreditne kartice



CD/DVD



Neželjena pošta

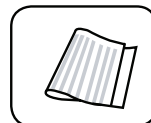

Savijen papir

Nije moguće usitniti: samoljepljive oznake, beskonačni papir, savijeni papir (Automatsko umetanje), uvezane dokumente, časopise, folije za projekciju, novine, karton, kvačice za papir, industrijske klamerice, velike spajalice, više od 20 stranica papira pričvršćenih klamericom ili spajalicom, spojnice na gornjoj strani papira u sredini, laminatne, diskete od 3,5 inča, mape za dokumente, radiografske snimke ili proizvode od plastike koji nisu prethodno navedeni

Veličina usitnjavanja papira:

Poprečni rez 4 mm x 38 mm

Maksimalno:

Kapacitet listova za automatsko umetanje (550C) 550*
 Kapacitet listova za automatsko umetanje (350C) 350*
 Kapacitet listova za ručno umetanje (550C) 14*
 Kapacitet listova za ručno umetanje (350C) 12*
 *A4 (70 g) papir na 220 – 240 V, 50/60 Hz, 2,5 A (550C), 2,5 A (350C); teži papir, vlažnost ili napon različit od nazivnog mogu smanjiti kapacitet.

OSNOVNI RAD USITNJAVANJA

Vrijeme izvođenja za uređaj 550C:

neprekidni rad



Vrijeme izvođenja za uređaj 350C:

najviše 45 minuta. Rad dulji od 45 minuta pokrenut će razdoblje hlađenja od 30 minuta.

NAPOMENA: Usitnjivač još kratko radi nakon svakog umetanja kako bi se očistio otvor.

AUTOMATSKO UMETANJE

* Nemojte otvarati poklopac nakon što je započeo ciklus usitnjavanja.

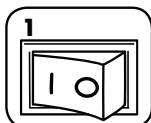

1 Ukopčajte i stavite prekidač za prekidanje napajanja u položaj ON (uklj.) (I)



2 Otvorite poklopac

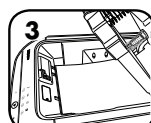

3 Umetnite papir. Papir treba izravnati i poravnati u skladu s prednjim dijelom ladice za papir.



4 Zatvorite poklopac i pritisnite pokretanje (▶) za usitnjavanje

RUČNO UMETANJE

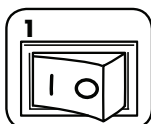

1 Ukopčajte i stavite prekidač za prekidanje napajanja u položaj ON (uklj.) (I)

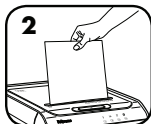

2 Umetnite papir izravno u otvor za papir i otpustite



ili

3 Pridržite rub CD-a/kartice i umetnite izravno u otvor za papir te otpustite

Napomena: Nije moguće upotrebljavati Ručno umetanje dok je Automatsko umetanje pokrenuto.

* Usitnjivač neće raditi dok je poklopac otvoren.

NEISPRAVNO PORAVNAT PAPIR

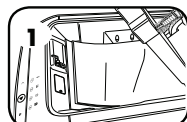

1 Ako se papir ne usitnjava putem ladice za automatsko umetanje, provjerite položaj papira.

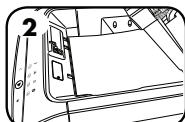

2 Papir treba izravnati i poravnati u skladu s prednjim dijelom ladice za papir.

NAPREDNE ZNAČAJKE PROIZVODA



AUTO REVERSE

Automatsko okretanje Unatrag
Zaustavlja i okreće papir ako se papir zaglavi.



SMART LOCK™

SmartLock™
Djeluje u svakom ciklusu usitnjavanja kako bi se zaštitile povjerljive informacije



SILENT SHRED™

SilentShred™ tehnologija
Usitnjavanja bez bučnog ometanja.



SLEEP MODE

Stanje mirovanja za uštedu energije
Značajka isključuje usitnjivač nakon dvije minute neaktivnosti



SMARTLOCK™

Djeluje u svakom ciklusu usitnjavanja kako bi se zaštitile povjerljive informacije

UKLJUČITE OPCIJU SMARTLOCK

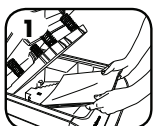

Otvorite ladicu i dodajte papir



Zatvorite ladicu i pritisnite ikonu lokota



Unesite četveroznamenkastu kombinaciju za zaključavanje u uređaj za unos PIN-a. Ladicu se zaključava, a ikona za zaključavanje na upravljačkoj ploči svijetli.



Pritisnite start (▶) za početak usitnjavanja.



Nakon što se usitnjavanje završi, isključit će se ikona lokota i usitnjivač će se otključati



SLEEP MODE

RAD U STANJU MIROVANJA

Značajka isključuje usitnjivač nakon dvije minute neaktivnosti

U STANJU MIROVANJA



Za izlazak iz stanja mirovanja otvorite poklopac i umetnite papir



ili Umetnite papir

- NAPOMENA:**
- Za otključavanje: pritisnite ikonu za zaključavanje i ponovno unesite prethodno postavljenu četveroznamenkastu kombinaciju za zaključavanje.
 - U slučaju nestanka struje SmartLock™ ostaje aktivan. Nakon ponovne uspostave napajanja ciklus usitnjavanja se automatski nastavlja.
 - Ako je papir neispravno umetnut ili se zaglavio, usitnjivač će se otključati nakon 30 minuta.

Za više informacija o svim naprednim značajkama proizvoda Fellowes, posjetite www.fellowes.com

ODRŽAVANJE PROIZVODA

PODMAZIVANJE USITNJIVAČA

Svim je usitnjivačima za poprečno rezanje potrebno ulje za vrhunske rezultate. Ako nije podmazan, u stroju može doći do smanjenog kapaciteta listova, neugodne buke pri usitnjavanju te naposljetku može prestati raditi. Kako bi se ti problemi izbjegli, preporučujemo da podmazujete svoj usitnjivač svaki put kada praznite ladicu za otpatke.

SLIJEDITE POSTUPAK PODMAZIVANJA U NASTAVKU I DVAPUT PONOVITE



Otvorite poklopac



*Pažljivo nanesite ulje na rezače (nemojte nanijeti ulje u ladicu za papir)



Zatvorite poklopac. Pritisnite pokretanje (▶)



*Koristite se samo biljnim uljem bez aerosola u spremnicima s dugačkim raspršivačem kao što je Fellowes 35250



ČIŠĆENJE INFRACRVENIH SENZORA ZA AUTOMATSKO POKRETANJE

Senzori za otkrivanje papira osmišljeni su za rad bez potrebe za održavanjem. Međutim, u rijetkim slučajevima papir može blokirati senzore papiratom prašinom, time prouzročujući da motor radi iako nema papira.

(Napomena: senzori za prepoznavanje papira nalaze se u sredini otvora za papir i na dnu ladicu za papir).

ČIŠĆENJE SENZORA

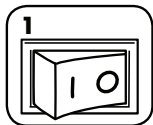

Pritisnite OFF (0) (isklj.) i iskopčajte usitnjivač



Otvorite poklopac

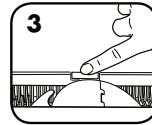

Pronađite infracrveni senzor za automatsko pokretanje

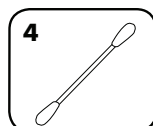
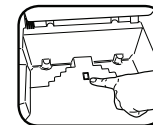

Umočite štapić s vatom u alkohol

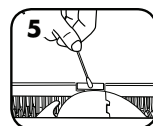

Koristeći se štapićem s vatom, obrišite bilo kakvu prljavštinu sa senzora za papir

RJEŠAVANJE PROBLEMA



Indikator pregrijavanja: Kada svijetli indikator pregrijavanja, usitnjivač je premašio maksimalnu radnu temperaturu i treba se ohladiti. Taj će indikator nastaviti svijetliti, a usitnjivač neće raditi tijekom vremena potrebnog za oporavak.



Uklonite papir: kada svijetli, pritisnite Kretanje unatrag (<); otvorite poklopac i uklonite papir.



Ladica je puna: Kada svijetli, ladica za otpad usitnjivača je puna i treba je isprazniti. Koristite se vrećicom za otpad Fellowes 36053.



Otvorena ladica/poklopac: usitnjivač neće raditi ako su ladica ili poklopac otvoreni. Kada svijetli, zatvorite ladicu ili poklopac da biste nastavili usitnjavanje.

OGRANIČENO JAMSTVO PROIZVODA

Ograničeno jamstvo: Fellowes, Inc. („Fellowes“) jamči da su dijelovi stroja bez nedostataka u materijalu i izradi te pruža servisiranje i podršku 2 godine od datuma kupnje za izvornog potrošača. Fellowes jamči da su oštrice za rezanje na stroju bez nedostataka u materijalu i izradi 20 godina od datuma kupnje za izvornog potrošača. Ako se tijekom jamstvenog razdoblja utvrdi da je bilo koji dio neispravan, vaš jedini i isključivi pravni lijek bit će popravak ili zamjena neispravnog dijela u skladu s mogućnostima i o trošku tvrtke Fellowes. Ovo se jamstvo ne odnosi na slučajeve zlorabuse, pogrešnog rukovanja, nepoštovanja standarda za upotrebu proizvoda, rada proizvoda uz upotrebu nepropisne opskrbe energijom (osim navedene na oznaci) ili neovlaštenog popravka. Fellowes zadržava pravo naplate potrošačima svih dodatnih troškova nastalih pri osiguravanju dijelova ili usluga izvan zemlje u kojoj je usitnjivač izvorno

prodano ovlaštenu preprodavaču. SVAKO SE IZVEDENO JAMSTVO, UKLJUČUJUĆI ONO O PRODAJI ILI PRIKLADNOSTI ZA ODREĐENU NAMJENU, OVIME OGRANIČAVA TRAJANJEM U SKLADU S ODGOVARAJUĆIM PRETHODNO NAVEDENIM RAZDOBLJEM JAMSTVA. Fellowes se neće ni u kojem slučaju smatrati odgovornim za bilo koje posljedice ili slučajne štete koje se pripisuju proizvodu. Ovo vam jamstvo pruža određena zakonska prava. Trajanje, uvjeti i odredbe ovog jamstva važeći su diljem svijeta, osim u slučajevima kada lokalni zakoni zahtijevaju različita ograničenja, restrikcije ili odredbe. Radi više detalja ili ostvarivanja servisa obuhvaćenog ovim jamstvom, obratite se nama ili svojem dobavljaču.

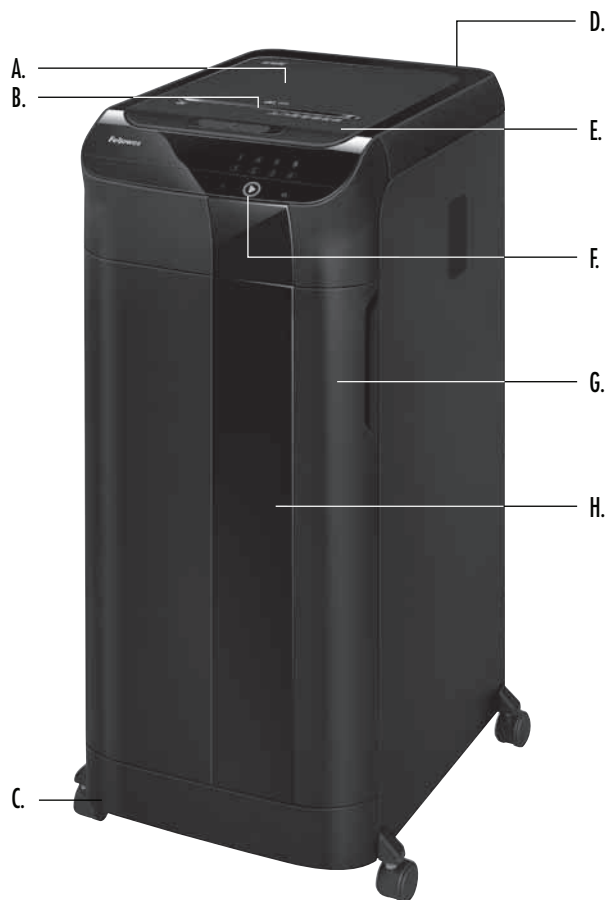

KLJUČNE FUNKCIJE I KONTROLE

- | | |
|---|----------------------------|
| A. Poklopac uništavača | E. Pogledajte bezbednosna |
| B. Otvor za ručno ubacivanje materijala | F. Kontrolna tabla |
| C. Točkici | (pogledajte ispod) |
| D. Prekidač za isključivanje napajanja | G. Vrata fioka za otpad |
| ○ 1. ISKLJUČENO (OFF) | H. Fioka za otpad (unutra) |
| ⏏ 2. UKLJUČENO (ON) | |

- | | |
|--|---------------------------------------|
| A. Pregrevanje (crveno) | E. SmartLock™ tastatura za unos LIB-a |
| B. Uklonite papir (crveno) | F. Izbacivanje |
| C. Fioka za otpad je puna (crveno) | G. Pokreni/Pauziraj (belo) |
| D. Fioka/poklopac su otvoreni (crveno) | H. Zaključavanje (belo) |

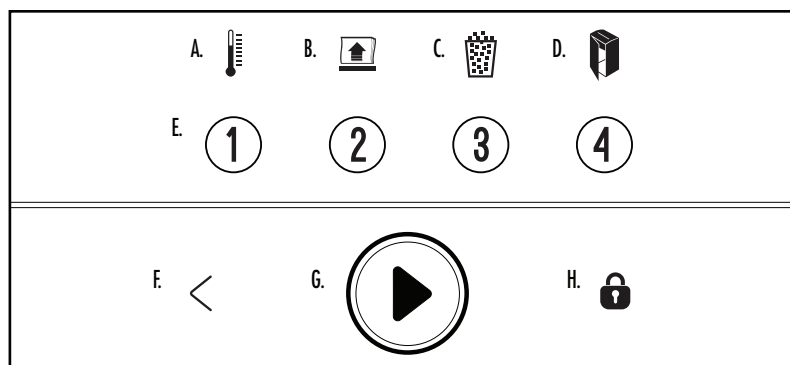

⚠ UPOZORENJE: VAŽNA BEZBEDOSNA UPUTSTVA – Pročitati pre upotrebe!

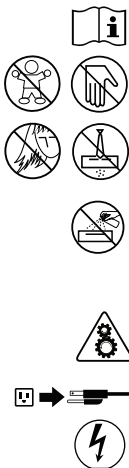

- Priručnik sa uputstvima obuhvata rad, održavanje i uslove servisiranja. Pre nego što počnete da radite sa uništavačem, u potpunosti pročitajte priručnik sa uputstvima.
- Držite van domašaja dece i kućnih ljubimaca. Držite ruke što dalje od ulaza za papir. Kada uređaj ne koristite, uvek ga isključite ili izvucite utikač sa mreže.
- Predmete kao što su rukavice, nakit, odeća, kosa itd. držite što dalje od otvora uništavača. Ako predmet upadne u gornji otvor, prebacite na izbacivanje (<) da biste izvadili predmet.
- NEMOJTE da koristite aerosol proizvode, maziva na bazi nafte ili aerosola na ili u blizini uništavača. UNIŠTAVAČ NEMOJTE DA IZLAŽETE KOMPRESOVANOM VAZDUHU ili KOMPRESOVANA SREDSTVA U SPREJU ZA ČIŠĆENJE PRAŠINE. Isparenja iz potisnih gasova i maziva na bazi nafte su zapaljiva i mogu da uzrokuju ozbiljne povrede.
- Nemojte da dodirujete izložena sečiva, zupčanike i ekserčice ispod glave uništavača ili krakova za ubacivanje papira.
- Pre čišćenja ili servisiranja utikač uništavača isključite sa električne mreže.
- Nemojte da koristite uređaj ako je oštećen ili neispravan. Uništavač nemojte da rastavljate. Nemojte ga postavljati u blizini izvora toplote ili vode.

- Ovaj uništavač ima prekidač za isključivanje napajanja (D) koji mora da bude u položaju ON (I) da bi uništavačem moglo da se upravlja. U hitnim slučajevima prebacite prekidač u položaj OFF (O). Ovim ćete istog trenutka obustaviti rad uništavača.
- Uništavač mora da bude uključen u ispravno uzemljen zidni priključak na električnu mrežu ili utičnicu voltaže i amperaže koje su naznačene na nalepnici. Uzemljeni priključak ili utičnica moraju da budu instalirani blizu opreme i lako dostupni. Sa ovim proizvodom ne smeju se koristiti energetski pretvarači, transformatori ili produžni kablovi.
- OPASNOST OD POŽARA – NEMOJTE na ovaj način uništavati razglednice sa zvučnim čipovima ili baterijama.
- Samo za upotrebu u zatvorenom prostoru.

MOGUĆNOSTI

SEKANJE PREKO LEŽIŠTA ZA AUTOMATSKO UBACIVANJE MATERIJALA



Papir formata A4



Eksere heftalice



Spajalice



Najviše 20 zajedno zaheftanih listova – rasformirajte zaheftane hrpe papira koje imaju više od 20 listova.

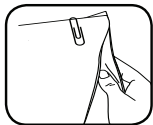

Najviše 20 listova spojenih spajalicom – rasformirajte hrpe papira spojene spajalicom koje imaju više od 20 listova.

SEKANJE PREKO OTVORA ZA RUČNO UBACIVANJE MATERIJALA

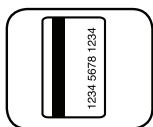

Plastične kreditne kartice



CD/DVD

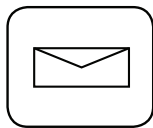

Nepotrebna reklamna pošta

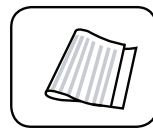

Presavijeni papir

Ne uništava: Samolepljive etikete, rolne perforiranog papira, presavijeni papir (kada se ubacuje automatski), povezana dokumenta, časopise, providne folije, novine, karton, kopče za fascikle, industrijsku municiju za heftalice, velike spajalice, više od 20 listova zaheftanih zajedno ili spojenih spajalicom, municiju za heftalice koja se nalazi na sredini zaglavlja, folije za plastifikaciju, floppy diskete od 3½ inča, fascikle, rendgenske snimke ili plastiku koja nije prethodno navedena

Veličina ostataka uništenog papira:

Poprečni presek..... 4 mm x 38 mm

Maksimum:

Kapacitet za papir kod automatskog ubacivanja (550C)..... 550*

Kapacitet za papir kod automatskog ubacivanja (350C)..... 350*

Kapacitet za papir kod ručnog ubacivanja (550C) 14*

Kapacitet za papir kod ručnog ubacivanja (350C) 12*

*Papir formata A4 (70 g) na 220-240 V, 50/60 Hz, 2,5 A (550C), 2,5 A (350C); teži papir, vlažnost ili napon koji nisu u skladu sa specifikacijom mogu da smanje kapacitet.

OSNOVNA OPERACIJA UNIŠTAVANJA

550C vreme izvršavanja:

neprekidan rad



350C vreme izvršavanja:

najviše 45 minuta. rad u periodu dužem od 45 minuta pokrenuće režim hlađenja uređaja u trajanju od 30 minuta.

NAPOMENA: Uništavač se na kratko pokrene posle svakog prolaska kako bi očistio ulaz.

AUTOMATSKO UBACIVANJE MATERIJALA

* Ne otvarajte poklopac nakon započinjanja ciklusa sekanja.

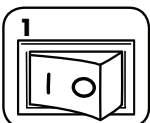

1 Priključite u utičnicu i postavite prekidač za isključivanje napajanja u položaj ON (I)



2 Otvorite poklopac

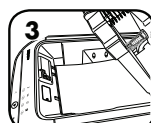

3 Ubacite papir. Papir bi trebalo da bude ravan i poravnat sa prednjom stranom ležišta za papir.



4 Zatvorite poklopac i pritisnite taster za pokretanje (▶), da bi sekanje započelo

RUČNO UBACIVANJE MATERIJALA

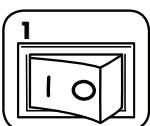

1 Priključite u utičnicu i postavite prekidač za isključivanje napajanja u položaj ON (I)

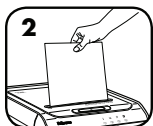

2 Stavite papir pravo u ulaz za papir i pustite.



ili

3 Držite CD/karticu za ivicu, ubacite je pravo u ulaz za papir i pustite

Napomena: Nije moguće ručno ubacivati materijal za vreme dok se koristi opcija „Automatsko ubacivanje“.

* Uništavač neće raditi ako je poklopac otvoren.

POGREŠNO POSTAVLJEN PAPIR

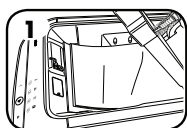

1 Ako aparat ne secka papir postavljen u ležište za automatsko ubacivanje, proverite položaj papira.

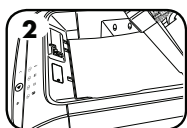

2 Papir bi trebalo da bude poravnat i u ravni sa prednjom stranom ležišta za papir.

NAPREDNE KARAKTERISTIKE PROIZVODA



AUTO REVERSE

Automatsko izbacivanje
Zaustavlja se i izbacuje papir ako dođe do gužvanja.



SMART LOCK™

SmartLock™
Aktivira se prilikom svakog ciklusa uništavanja da bi se zaštitile poverljive informacije



SILENT SHRED™

SilentShred™ Tehnologija
Uništavanje bez bučnih poremećaja.



SLEEP MODE

Režim spavanja za uštedu energije
Ova funkcija isključuje uništavač posle 2 minuta neaktivnosti



SMARTLOCK™

Uključuje se pri svakom ciklusu uništavanja radi zaštite poverljivih informacija

UKLJUČITE SMARTLOCK



Otvorite fioku i dodajte papir



Zatvorite fioku i pritisnite ikonu zaključavanja



Unesite četvorocifrenu kombinaciju za zaključavanje uz pomoć tastature za unos LIB-a. SmartLock se automatski pokreće. Fioka se zaključava i ikona zaključavanja na kontrolnoj tabli se pali.



Pritisnite start (▶) da biste počeli sa uništavanjem.



Kada se završi sa seckanjem, ikona zaključavanja će prestati da svetli i uništavač će se otključati.

- NAPOMENA:**
- Za otključavanje: pritisnite ikonicu za zaključavanje i ponovo unesite prethodno podešenu kombinaciju od 4 broja za zaključavanje.
 - U slučaju nestanka struje, funkcija SmartLock™ će ostati aktivna. Kada ponovo dođe struja, ciklus uništavanja se automatski nastavlja.
 - Ako uništavač pogrešno uvuče materijal ili se zaglavi, aparat će se otključati nakon 30 minuta.

Da biste dobili dodatne informacije o svemu u vezi sa naprednim funkcijama proizvoda proizvođača Fellowes, posetite www.fellowes.com

KADA JE U REŽIMU SPAVANJA

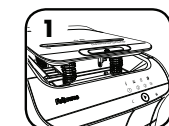

Da biste aktivirali uništavač, otvorite poklopac i ubacite papir

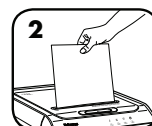

ili Umetnite papir



SLEEP MODE

RAD U REŽIMU SPAVANJA

Ova funkcija isključuje uništavač nakon dva minuta neaktivnosti.

ODRŽAVANJE PROIZVODA

PODMAZIVANJE UNIŠTAVAČA



Sve uništavače sa unakrsnim sečenjem treba podmazivati da bi mogli da rade besprekorno. Ako mašina nije podmazana, kapacitet prijema listova može da se smanji, može doći do pojave neprijatne buke prilikom sečenja, a može doći i do prekida rada. Da izbegnete ove probleme, preporučujemo da podmažete uništavač svaki put kada ispraznite fioku za otpadni materijal.

PRATITE POSTUPAK ZA PODMAZIVANJE NAVEDEN U NASTAVKU I PONOVI TE DVA PUTA.



Otvorite poklopac



*Pažljivo nanesite ulje na noževe (ne dozvolite da ulje dospe na ležište za papir)



Zatvorite poklopac Pritisnite taster za pokretanje (▶)



***OPREZ** *Koristite samo biljno ulje bez aerosola u kontejneru sa dugackom mlaznicom, kao što je Fellowes 35250



AUTOMATSKI INFRACRVENI SENZORI ZA ČIŠĆENJE

Senzori za detekciju papira napravljeni su tako da mogu da rade bez održavanja. Senzori u retkim slučajevima ipak mogu da se blokiraju usled sitnih papirnih ostataka, što uzrokuje pokretanje motora svaki put kada papir nije umetnut.

(Napomena: senzori za papir se nalaze u centru otvora za ubacivanje papira i u podnožju ležišta za papir)..

ČIŠĆENJE SENZORA

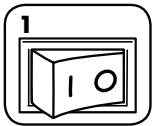

Okrenite na ISKLJUČENO (0) i izvucite utikač uništivača papira sa električne mreže



Otvorite poklopac

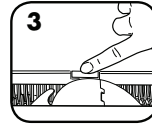

Locirajte infracrveni senzor za automatsko pokretanje

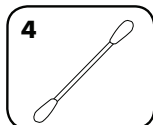
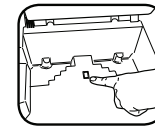

Natopite pamučni štapić za uši izopropil alkoholom

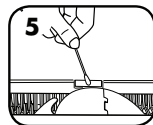

Koristeći pamučni štapić za uši pokupite sve otpatke sa senzora za papir

REŠAVANJE PROBLEMA



Indikator pregrevanja: Kada indikator pregrevanja svetli, uništavač je premašio svoju maksimalnu radnu temperaturu i neophodno je da se ohladi. Ovaj indikator će nastaviti da svetli, a uništavač neće moći da se koristi tokom perioda hlađenja.



Uklanjanje papira: Kada zasvetli, pritisnite taster za izbacivanje (<); otvorite poklopac i izvadite papir.



Fioka je puna: Kada indikator svetli, fioka za otpadni materijal je puna i treba je isprazniti. Koristite kesu za otpadni materijal Fellowes 36053.



Fioka/poklopac su otvoreni: Uništavač neće raditi ako su fioka ili poklopac otvoreni. Kada indikator svetli, zatvorite fioku ili poklopac da biste nastavili sa uništavanjem.

OGRANIČENA GARANCIJA NA PROIZVOD

Ograničena garancija: Fellowes, Inc. („Fellowes“) daje garanciju na delove mašine bez nedostataka što se tiče materijala i izrade, i obezbeđuje servis i podršku tokom dve (2) godine od dana nabavke od strane krajnjeg korisnika. Fellowes daje garanciju na sečiva bez nedostataka što se tiče materijala i izrade na period od pet (20) godina od dana nabavke od strane krajnjeg korisnika. Ako se tokom garantnog perioda primete nedostaci na bilo kom delu proizvoda, isključivo i samo u vašoj odgovornosti je da popravite ili zamenite deo sa nedostacima o trošku i po mogućnostima proizvođača Fellowes. Ova garancija se ne primenjuje u slučaju zloupotrebe, nepravilnog rukovanja, neispunjavanja standardâ prilikom korišćenja proizvoda, korišćenja neodgovarajućeg napajanja za rad uništavača (osim onih koji su navedeni na nalepnici) ili u slučaju neovlašćene popravke. Fellowes zadržava pravo da korisnicima naplati bilo kakve dodatne troškove kojima je

bio izložen usled nabavke delova ili pružanja usluga izvan države u kojoj je uništavač prvobitno prodat od strane ovlašćenog prodavca. BILO KAKVA PODRAZUMEVANA GARANCIJA, UKLJUČUJUĆI GARANCIJU TRŽIŠNOSTI ILI PODESNOSTI ZA ODREĐENU NAMENU, OVIM PUTEM SE VREMENSKI OGRANIČAVA NA PRETHODNO NAVEDENI GARANTNI PERIOD. Fellowes ni u jednom slučaju neće biti odgovoran za bilo kakvu posledičnu ili incidentnu štetu koja bi mogla da se pripiše proizvodu. Ovom garancijom dodeljuju vam se posebna zakonska prava. Trajanje, odredbe i uslovi ove garancije važe širom sveta, osim kada su različita ograničenja, restrikcije ili uslovi predviđeni lokanim pravom. Molimo da se obratite nama ili vašem prodavcu ako su vam potrebne detaljnije informacije ili servis u garantnom roku.



ОСНОВНИ ФУНКЦИИ И КОНТРОЛИ

- | | |
|---|---------------------------------------|
| A. Капак на шредера | E. Вижте инструкциите за |
| B. Отвор за ръчно подаване | F. Контролен панел
(вижте по-долу) |
| C. Колелца | G. Вратичка на контейнера |
| D. Превключвател за прекъсване
на захранването | H. Контейнер (вътрешност) |
| ○ 1. Изключване | |
| I 2. Включване | |

КОНТРОЛЕН ПАНЕЛ

- | | |
|--|---------------------------------|
| A. Прегряване (червен) | E. SmartLock™ ПИН
клавиатура |
| B. Изваждане на хартията
(червен) | F. Обратен ход |
| C. Пълен контейнер (червен) | G. Старт/Пауза (бял) |
| D. Отворен контейнер/капак
(червен) | H. Заклучване (бял) |

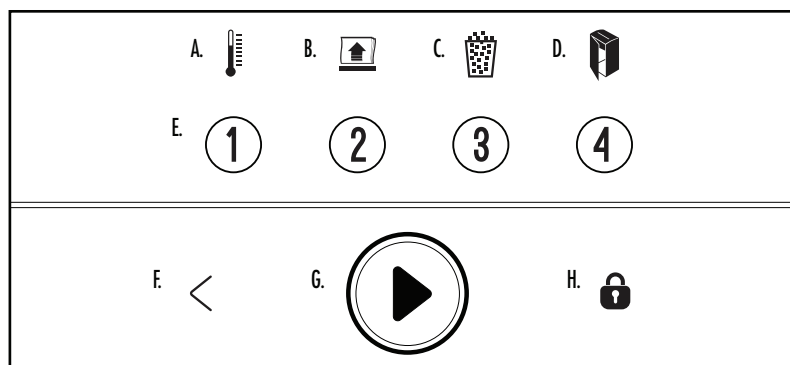

⚠ ПРЕДУПРЕЖДЕНИЕ: ВАЖНИ ИНСТРУКЦИИ ЗА БЕЗОПАСНОСТ – Прочетете преди употреба!

- Работата, поддръжката и изискванията за обслужване са описани в ръководството за употреба. Прочете цялото ръководство за употреба, преди да работите с шредерите.
- Да се пази далече от достъп на деца или домашни любимци. Дръжте ръцете си далече от входа за хартия. Винаги поставяйте в изключено положение или изваждайте от контакта, когато не използвате машината.
- Дръжте чужди обекти – ръкавици, бижута, дрехи, коса и т.н. – далече от отворите на шредера. Ако някакъв обект попадне в горния отвор, включете на обратен ход (<), за да извадите обекта.
- НЕ използвайте аерозолни продукти, продукти на нефтена основа или аерозолни смазки върху или близо до шредера. НЕ ИЗПОЛЗВАЙТЕ „КОНСЕРВИРАН ВЪЗДУХ“ или „ФЛАКОНИ СЪС СГЪСТЕН ВЪЗДУХ“ ВЪРХУ ШРЕДЕРА. Изпаренията от горива за двигатели и смазки на нефтена основа могат да се samozапалят и да причинят сериозно нараняване.
- Избягвайте да докосвате открити режещи ножове, механизми и прихватки под главата на шредера или подаващите лопатки.
- Изваждайте захранващия кабел от контакта преди почистване или обслужване.
- Не използвайте при повреда или дефект. Не разглобявайте шредера. Не го поставяйте в близост до източник на топлина или вода.
- Този шредер има превключвател за прекъсване на захранването (D), който трябва да бъде във включено положение (I), за да работи шредерът. В случай на авария преместете превключвателя в изключено положение (O). Това действие ще изключи шредера незабавно.
- Шредерът трябва да е включен в правилно заземен стенов контакт или гнездо с напрежение и ток, отговарящи на отбелязаните на етикета. Заземеният стенов контакт или гнездо трябва да бъдат монтирани в близост до оборудването и да са лесно достъпни. С този продукт не трябва да се използват преобразователи на енергия, трансформатори или удължителни кабели.
- ОПАСНОСТ ОТ ПОЖАР – НЕ унищожавайте поздравителни картички с чипове за музика или батерии.
- За употреба само на закрито.

ВЪЗМОЖНОСТИ

РАЗДРОБЯВАНЕ ПРЕЗ ПОСТАВКАТА ЗА АВТОМАТИЧНО ПОДАВАНЕ



Хартия А4



Телчета

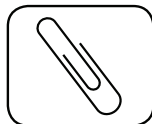

Кламери

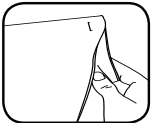

До 20 листа, прикачени с телбод – разделете прикачените с телбод връзки от повече от 20 листа

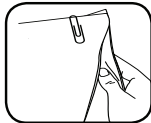

До 20 листа, прикачени с кламер – разделете прикачените с кламер връзки от повече от 20 листа

РАЗДРОБЯВАНЕ ПРЕЗ ОТВОРА ЗА РЪЧНО ПОДАВАНЕ

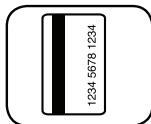

Пластмасови кредитни карти



CD/DVD дискове

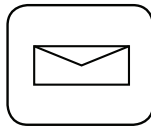

Ненужна поща



Сгъната хартия

Няма да унищожи: залепващи етикети, безконечна хартия, сгъната хартия (автоматично подаване), слепени документи, списания, прозрачни носители, вестници, картон, спирали, индустриални телчета, големи кламери, повече от 20 листа, прикачени с телбод или кламери, телбод в горната централна секция на хартията, ламинирани материали, 3½-инчови дискети, папки за документи, рентгенови снимки или пластмасови елементи, различни от посочените по-горе

Размер на хартията за унищожаване:

Нарязване на парченца 4 mm x 38 mm

Максимален брой:

Капацитет листи с автоматично подаване (550C)	550*
Капацитет листи с автоматично подаване (350C)	350*
Капацитет листи с ръчно подаване (550C)	14*
Капацитет листи с ръчно подаване (350C)	12*

*Хартия А4 (70 грама) при 220-240 V, 50/60 Hz, 2,5 ампера (550C), 2,5 ампера (350C); по-плътна хартия, влага или напрежение, различно от номиналното, могат да намалят капацитета.

ОСНОВНА РАБОТА ЗА УНИЩОЖАВАНЕ ЧРЕЗ РЪЗАНЕ

Време на работа на 550C:
непрекъсната работа



Време на работа на 350C:
До 45 минути максимум. Работата в продължение на повече от 45 минути ще включи 30-минутен режим на охлаждане.

ЗАБЕЛЕЖКА: Шредерът работи за кратко след всеки ход, за да изчисти входа.

АВТОМАТИЧНО ПОДАВАНЕ

* Не отваряйте капака след започване на цикъла на раздробяване.

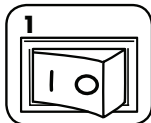

1 Включете щепсела в контакта и поставете превключвателя за прекъсване на захранването в положение за включване (I)



2 Отворете капака

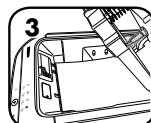

3 Добавете хартията. Хартията трябва да е гладка и подравнена с предната част на поставката за хартията.



4 Затворете капака и натиснете бутона за старт (▶), за да започнете раздробяването

РЪЧНО ПОДАВАНЕ

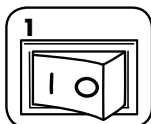

1 Включете щепсела в контакта и поставете превключвателя за прекъсване на захранването в положение за включване (I)

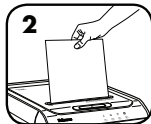

2 Подайте хартията право във входа за хартия и я пуснете

или

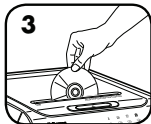

3 Дръжте CD диска/картата за ръба, подайте го/я на право във входа за хартия и пуснете

Забележка: Не може да се използва ръчно подаване, докато се използва автоматично подаване.

* Шредерът няма да работи, когато капакът е отворен.

НЕПОДРАВНЕНА ХАРТИЯ

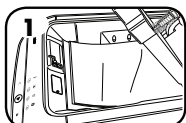

1 Ако хартията не се раздробява през поставката за автоматично подаване, проверете позицията на хартията.

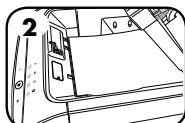

2 Хартията трябва да е гладка и подравнена с предната част на поставката за хартия.

РАЗШИРЕНИ ФУНКЦИИ НА ПРОДУКТА



AUTO REVERSE

Автоматичен обратен ход
Спира и задвижва хартията
на обратен ход в случай на
задръстване.



SMART LOCK™

SmartLock™
Активира се при всеки цикъл
на рязане, за да защити
поверителна информация



SILENT SHRED™

Технология SilentShred™
Унищожава без смущаващи шумове.



SLEEP MODE

Енергоспестяващ режим на сън
Функцията изключва шредера след
липса на активност в продължение
на 2 минути



SMARTLOCK™

Активира се при всеки цикъл на рязане, за да
защити поверителна информация

АКТИВИРАНЕ НА SMARTLOCK

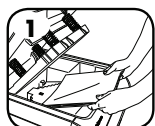

Отворете чекмеджето и
добавете хартия



Затворете чекмеджето
и натиснете иконата за
заклучване



Въведете 4-цифрената комбинация
за заключване от клавиатурата за
ПИН. Чекмеджето ще се заключи и
иконата за заключване на контролния
панел ще светне.



Натиснете бутона
за старт (▶),
за да започнете
унищожаването.



Когато раздробяването
завърши, иконата за
заклучване ще изгасне и
шредерът ще се отключи



SLEEP MODE

РАБОТА НА РЕЖИМА НА СЪН

Функцията изключва шредера след липса на
активност в продължение на 2 минути

КОГАТО Е В РЕЖИМ НА СЪН



За излизане от режима
на сън отворете капака
и заредете хартия

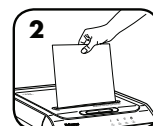

или Поставете хартия

- ЗАБЕЛЕЖКА:**
- За да отключите: натиснете иконата за заключване и въведете отново предварително зададената 4-цифрена комбинация за заключване.
 - В случай на спиране на храняването функцията SmartLock™ ще остане активирана. След възстановяване на храняването цикълът на унищожаване автоматично ще се възобнови.
 - Ако шредерът не подаде правилно или възникне засядане, той ще се отключи след 30 минути.

За допълнителна информация за всички разширени функции на продуктите на Fellowes отидете на адрес www.fellowes.com

ПОДДРЪЖКА НА ПРОДУКТА

СМАЗВАНЕ НА ШРЕДЕРА

Всички шредери за напречно нарязване изискват масло за най-голяма
производителност. Ако не се смазва, машината може да работи с намален
капацитет за листове, с досаден шум при унищожаване и накрая може да спре
да работи. За да се избегнат тези проблеми, ние ви препоръчваме да смазвате
вашия шредер всеки път, когато изпразвате контейнера с отпадъци.

СЛЕДВАЙТЕ ПРОЦЕДУРИТЕ ЗА СМАЗВАНЕ ПО-ДОЛУ И ПОВТОРЕТЕ ДВА ПЪТИ,



Отворете капака



*Нанесете внимателно
масло по резците
(не допускайте масло
в поставката за хартия)



Затворете капака.
Натиснете бутона
за старт (▶)

ВНИМАНИЕ

*Използвайте само неаерозолно растително
масло в контейнер с дълга дюза, като
Fellowes 35250



ПОЧИСТВАНЕ НА АВТОМАТИЧНО СТАРТИРАЩИТЕ СЕ ИНФРАЧЕРВЕНИ СЕНЗОРИ

Сензорите за засичане на хартия са разработени за работа без поддръжка. В редки случаи
сензорите може да бъдат блокирани от хартиен прах, което да доведе до работа на мотора,
дори при липсата на хартия.

(Забележка: сензорите за засичане на хартия се намират в центъра на входа за хартия и долната част на поставката за хартия).

ЗА ДА ИЗЧИСТИТЕ СЕНЗОРИТЕ

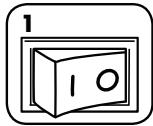

Изключете (0)
шредера и извадете
захранващия му
кабел от контакта



Отворете капака

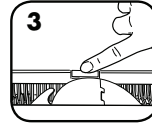

Открийте автоматично стартиращия се
инфрачервен сензор

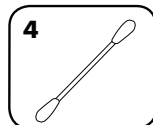
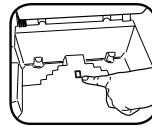

Напоете памучен
тампон в спирт

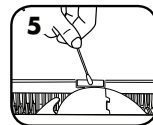

Изчистете с памучния тампон всякакво
замърсяване от
сензорите за хартия

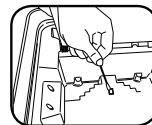

ОТСТРАНЯВАНЕ НА ПРОБЛЕМИ



Индикатор за прегряване: Когато свети индикаторът за прегряване, шредерът е надвишил максималната работна температура и трябва да се охлади. Този индикатор ще остане да свети и шредерът няма да работи през времето за възстановяване.



Изваждане на хартията: Когато светне, натиснете за обратен ход (<); отворете капака и извадете хартията.



Пълен контейнер: Когато свети, контейнерът за отпадъци на шредера е пълен и трябва да бъде изпразнен. Използвайте торбата за отпадъци Fellowes 36053.



Отворен контейнер/капак: Шредерът няма да работи, ако контейнерът или капакът е отворен. Когато свети, затворете контейнера или капака, за да възобновите унищожаването.

ОГРАНИЧЕНА ГАРАНЦИЯ ЗА ПРОДУКТА

Ограничена гаранция: Fellowes, Inc. („Fellowes“) гарантира, че частите на машината са без дефекти на материали и изработка, и им осигурява обслужване и поддръжка за 2 години от датата на закупуване от първоначалния потребител. Fellowes гарантира, че режещите ножове на машината са без дефекти на материали и изработка, и им осигурява обслужване и поддръжка за 20 години от датата на закупуване от първоначалния потребител. Ако която и да е част се окаже дефектна през гаранционния период, вашето единствено и изключително обезщетение ще бъде ремонт или замяна на дефектната част по избор и за сметка на Fellowes. Настоящата гаранция не важи за случаи на злоупотреба, неправилно боравене, несъответствие със стандартите за употреба на продукта, работа на шредера с неподходящо електрическо захранване (различно от това, посочено на етикета) или неотризиран ремонт. Fellowes си запазва правото да таксува

потребителите за всякакви допълнителни разходи, направени от Fellowes за осигуряване на части или услуги извън страната, в която шредерът е продаден първоначално от оторизиран търговец. **ВСЯКА КОСВЕНА ГАРАНЦИЯ, ВКЛЮЧИТЕЛНО ТАЗИ ЗА ПРОДАВАЕМОСТ ИЛИ ПРИГОДНОСТ ЗА КОНКРЕТНА ЦЕЛ, ПО СИЛАТА НА НАСТОЯЩИЯ ДОКУМЕНТ Е ОГРАНИЧЕНА В РАМКИТЕ НА СЪОТВЕТНИЯ ГАРАНЦИОНЕН ПЕРИОД, УКАЗАН ПО-ГОРЕ.** В никой случай Fellowes не носи отговорност за каквито и да е последващи или случайни повреди, дължащи се на този продукт. Настоящата гаранция ви дава определени законови права. Продължителността, правилата и условията на настоящата гаранция са валидни в целия свят, с изключение на местата, където местното законодателство може да изисква различни ограничения, рестрикции или условия. За повече подробности или за получаване на обслужване по настоящата гаранция се свържете с нас или с вашия търговец.

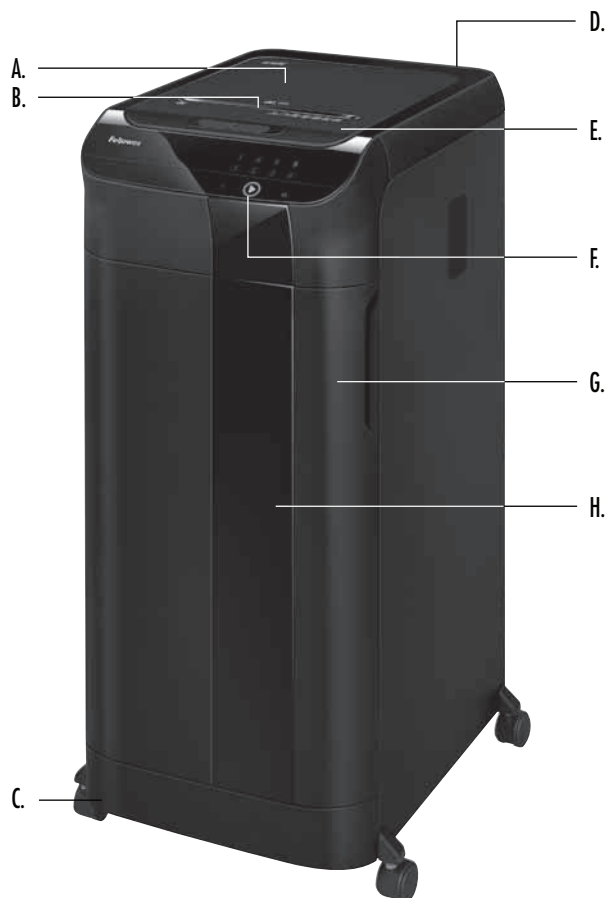

FUNCȚII ȘI COMENZI ESENȚIALE

- | | |
|--|---|
| A. Capac de tăiere | E. Consultați instrucțiunile de siguranță |
| B. Slot de intrare manuală | F. Panou de comandă (vezi mai jos) |
| C. Role de direcție | G. Ușa coșului |
| D. Întrerupător de deconectare a alimentării | H. Coș (interior) |
- 1. OPRIT
| 2. PORNIT

PANOU DE COMANDĂ

- | | |
|---------------------------------------|--|
| A. Suprîncălzire (culoare roșie) | E. SmartLock™ suport pentru coduri PIN |
| B. Îndepărtare hârtie (culoare roșie) | F. Inversare |
| C. Coș plin (roșu) | G. Start/Pauză (alb) |
| D. Coș/capac deschis (culoare roșie) | H. Blocare (alb) |

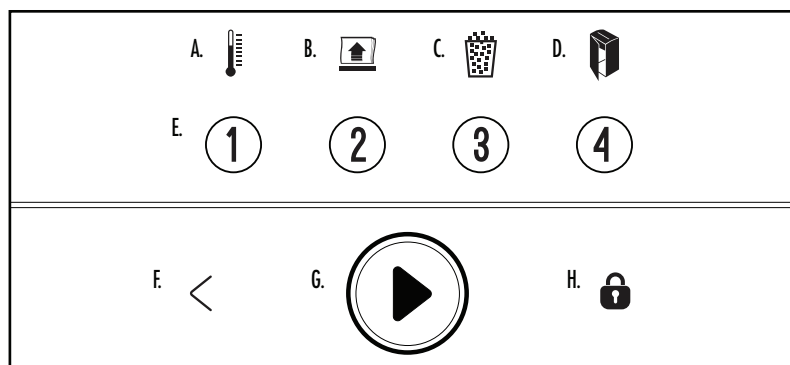

⚠️ AVERTIZARE: INSTRUCȚIUNI DE SIGURANȚĂ IMPORTANTE — Citiți înainte de utilizare!

- Cerințele de operare, întreținere și service sunt tratate în manualul de instrucțiuni. Citiți tot manualul de instrucțiuni înainte de a pune în funcțiune aparatul.
- A nu se lăsa la îndemâna copiilor și animalelor de companie. Nu puneți mâinile în punctul de intrare pentru hârtie. Întotdeauna comutați în modul oprit sau deconectați când nu utilizați aparatul.
- Țineți obiectele străine – mănuși, bijuterii, îmbrăcăminte, păr etc. – la distanță de deschiderile aparatului. Dacă un obiect intră în deschiderea superioară, comutați pe Inversare (<) pentru a-l scoate.
- NU utilizați produse pe bază de aerosol, pe bază de petrol sau lubrifianti pe bază de aerosol pe suprafața sau în apropierea aparatului. NU UTILIZAȚI „AER ÎMBUTELIAT” sau „SPRAY-URI ANTI-PRAF” PE APARAT. Vaporii generați de carburanți și lubrifianti pe bază de petrol se pot aprinde, provocând leziuni grave.
- Evitați atingerea lamelor de tăiat expuse, a angrenajelor și a dinților de sub capul de tăiere sau brațele de alimentare.
- Deconectați aparatul înainte de curățare sau depanare.
- Nu utilizați aparatul dacă este deteriorat sau defect. Nu dezasablați aparatul. Nu poziționați lângă o sursă de căldură sau de apă sau deasupra acestora.
- Acest aparat are un întrerupător de deconectare a alimentării (D), care trebuie să fie în poziția PORNIT (I) pentru ca tocătorul să funcționeze. În caz de urgență, puneți întrerupătorul în poziția OPRIT (O). Această acțiune va opri imediat aparatul.
- Aparatul trebuie conectat la o priză de perete sau la o mufă împământată corespunzător, cu tensiunea și amperajul specificate pe etichetă. Priza de perete sau mufa împământată trebuie instalată în apropierea echipamentului și trebuie să fie accesibilă. Convertoarele, transformatoarele sau cablurile prelungitoare nu trebuie utilizate cu acest produs.
- PERICOL DE INCENDIU – NU tăiați felicitările care au cipuri sau baterii funcționale.
- Doar pentru utilizare în spații interioare.

CARACTERISTICI

TOCARE PRIN TAVA DE INTRARE AUTOMATĂ



Hârtie A4

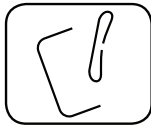

Capse

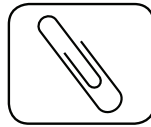

Agrafe pentru hârtie



Până la 20 de foi capsate – Desfaceți fasciculele de hârtie capsate care conțin peste 20 de foi



Până la 20 de foi perforate – Desfaceți fasciculele de hârtie perforată care conțin peste 20 de foi

TOCARE PRIN TAVA DE INTRARE MANUALĂ

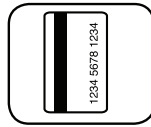

Carduri de credit din plastic

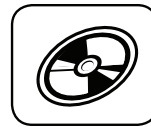

CD/DVD

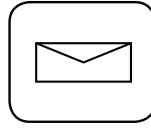

Correspondența nesolicitată

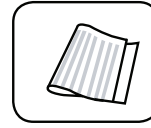

Hârtie îndoită

Nu veți putea tăia: Etichete adezive, hârtie de formular în role, hârtie îndoită (intrare automată), documente legate, reviste, folii transparente, ziare, cartoane, agrafe de legat, capse industriale, agrafe mari de hârtie, peste 20 de pagini capsate sau prinse cu agrafe, capse aflate în mijlocul părții de sus a hârtiei, laminate, dischete de 3½ inchi, dosare, radiografii sau alte materiale plastice decât cele menționate mai sus

Mărimea de tăiere a hârtiei:

Tăiere transversală 4 mm x 38 mm

Valori maxime:

Capacitate de foi cu intrare automată (550 C).....	550*
Capacitate de foi cu intrare automată (350 C).....	350*
Capacitate de foi cu intrare manuală (550 C).....	14*
Capacitate de foi cu intrare manuală (350 C).....	12*

*hârtie A4 (70 g) la 220-240 V, 50/60 Hz, 2,5 A (550C), 2,5 A (350C); hârtia mai grea, umiditatea sau o altă tensiune decât cea nominală pot reduce capacitatea.

Operațiune de tăiere de bază

Timpe de rulare 550CL: funcționare neîntreruptă



Timpe de rulare 350CL:

cel mult până la 45 de minute. Funcționarea pentru o perioadă mai mare de 45 de minute va declanșa o perioadă de răcire de 30 de minute.

NOTĂ: Aparatul face o cursă scurtă după fiecare ciclu pentru a curăța punctul de intrare.

INTRARE AUTOMATĂ

*** Nu deschideți capacul după ce a început ciclul de tocare.**

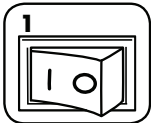

1 Conectați și mutați întrerupătorul de deconectare a alimentării în poziția PORNIT (I)



2 Deschideți capacul



3 Adăugați hârtia. Hârtia trebuie să fie plată și aliniată cu partea de sus a tăvii de hârtie.



4 Închideți capacul și apăsați pe start (▶) pentru a începe tocare

INTRARE MANUALĂ

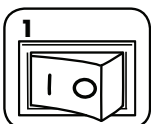

1 Conectați și mutați întrerupătorul de deconectare a alimentării în poziția PORNIT (I)

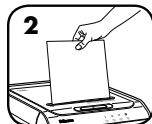

2 Introduceți hârtia direct în punctul de intrare pentru hârtie și dați drumul

sau



3 Ținând CD-ul/cardul de margine, introduceți în punctul de intrare al hârtiei și dați drumul

Notă: Intrarea manuală nu poate fi utilizată în timp ce este în uz Intrarea automată.

*** Tocătorul nu va funcționa când capacul este deschis.**

HÂRTIE NEALINIATĂ

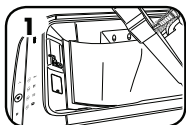

1 Dacă hârtia nu se toacă prin tava de intrare automată, verificați poziția hârtiei.



2 Hârtia trebuie să fie plată și aliniată cu partea de sus a tăvii de hârtie.

CARACTERISTICI AVANSATE ALE PRODUSULUI



AUTO REVERSE

Inversarea automată
Oprește și inversează
hârtia în caz de un blocaj.



SMART LOCK™

SmartLock™
Este cuplat la fiecare ciclu
de tocare, pentru a proteja
informațiile confidențiale



SILENT SHRED™

Tehnologia SilentShred™
Tăiere fără perturbări zgomotoase.



SLEEP MODE

Modul de hibernare pentru
economisirea energiei
Această funcție închide tocătorul
după 2 minute de inactivitate



SMARTLOCK™

Este cuplat la fiecare ciclu de tocare, pentru a
proteja informațiile confidențiale

CUPLAȚI SMARTLOCK



Deschideți sertarul și
adăugați hârtia



Închideți sertarul și
apăsăți pe pictograma
Blocare



Introduceți combinația de 4 cifre pe
suportul pentru coduri PIN. Sertarul se
va bloca, iar pictograma Blocare de pe
panoul de comandă se va aprinde.



Apăsăți pe start (▶)
pentru a începe tocare.



Când tocare se încheie,
pictograma Blocare se va
stinge, iar tocătorul se va
debloca



SLEEP MODE

FUNCȚIONARE ÎN MODUL DE HIBERNARE

Această funcție închide tocătorul după 2 minute
de inactivitate

CÂND APARATUL ESTE ÎN MODUL DE HIBERNARE



Pentru a ieși din
hibernare, deschideți
capacul și încărcați hârtia



sau
Introduceți hârtie

- NOTĂ:**
- Pentru a debloca: apăsați pictograma de blocare și introduceți din nou parola de blocare din 4 cifre.
 - În cazul unei întreruperi a alimentării electrice, SmartLock™ va rămâne cuplat. Odată ce alimentarea este reluată, ciclul de tocare va continua automat.
 - Dacă tocătorul nu preia corect hârtia sau se blochează, el se va debloca după 30 de minute.

Pentru mai multe informații despre toate caracteristicile avansate ale produselor Fellowes accesați www.fellowes.com

ÎNȚEȚINEREA PRODUSULUI

LUBRIFIEREA APARATULUI

Toate aparatele de tăiere transversală necesită ulei pentru performanță de vârf. Dacă nu este uns, aparatul poate avea o capacitate redusă de procesare a colilor, pot surveni zgomote intruzive în timpul tăierii și într-un final aparatul se poate defecta. Pentru a evita aceste probleme, vă recomandăm să ungeți aparatul de fiecare dată când goliți coșul de gunoi.

URMAȚI PROCEDURA DE LUBRIFIEREA PREZENTATĂ MAI JOS ȘI REPETAȚI DE DOUĂ ORI



Deschideți capacul



*Aplicați cu grijă ulei
pe tocătoare (nu
puneti ulei în tava
pentru hârtie)



Închideți capacul.
Apăsăți start (▶)



***Utilizați doar ulei vegetal fără aerosol la recipientele
cu duze lungi cum ar fi Fellowes 35250**



CURĂȚAREA SENZORILOR INFRAROȘU DE PORNIRE AUTOMATĂ

Senzorii de detectare a hârtiei sunt proiecțiați pentru funcționare fără întreținere. Totuși, în situații rare senzorii pot fi blocați de praf de hârtie care cauzează rularea motorului chiar dacă nu există vreo cantitate de hârtie prezentă.

(Notă: senzorii de detectare a hârtiei sunt situați în centrul punctului de intrare pentru hârtie și în partea de jos a tăvii pentru hârtie).

PENTRU A CURĂȚA SENZORII

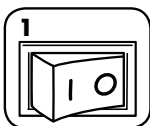

Comutați în modul
OPRIT (0) și deconectați
apoi aparatul



Deschideți capacul

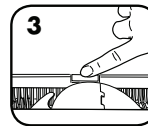

Localizați senzorul
infraroșu de pornire automată

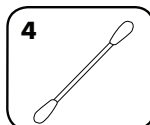
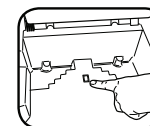



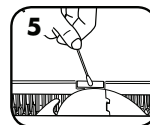

Înmuiăți un bețișor
de bumbac în alcool
pentru frecat



Cu ajutorul bețișorului de bumbac,
ștergeți orice urmă de contaminare de pe
senzorii de hârtie



ОТСТРАНЯВАНЕ НА ПРОБЛЕМИ

-  Индикатор за прегряване: Когато свети индикаторът за прегряване, шредерът е надвишил максималната работна температура и трябва да се охлади. Този индикатор ще остане да свети и шредерът няма да работи през времето за възстановяване.
-  Îndepărtarea hârtiei: Atunci când se luminează, apăsați pe inversare (<); deschideți capacul și înlăturați hârtia.
-  Пълен контейнер: Когато свети, контейнерът за отпадъци на шредера е пълен и трябва да бъде изпразнен. Използвайте торбата за отпадъци Fellowes 36053.
-  Coș/capac deschis: Aparatul nu va funcționa când coșul sau capacul este deschis. Când acest indicator este aprins, închideți coșul sau capacul pentru a relua operațiunea de tăiere.

GARANȚIE LIMITATĂ PENTRU PRODUS

Гаранție limitată: Fellowes, Inc. („Fellowes”) garantează că piesele aparatului nu conțin defecte materiale sau de execuție și asigură service și asistență timp de 2 ani începând de la data achiziționării de către consumatorul inițial. Fellowes garantează că lamele de tăiat ale aparatului nu conțin defecte materiale sau de execuție pe o durată de 20 ani începând de la data achiziționării de către consumatorul inițial. Dacă se constată că vreo piesă este defectă pe durata perioadei de garanție, compensația dvs. unică și exclusivă va fi reparația sau înlocuirea piesei defecte, la alegerea și pe cheltuiiala Fellowes. Această garanție nu se aplică în caz de abuz, utilizare necorespunzătoare, nerespectarea standardelor de utilizare a produsului, operarea aparatului folosind o sursă de alimentare necorespunzătoare (alta decât cea menționată pe etichetă) sau o lucrare de reparație neautorizată. Fellowes își rezervă dreptul de a percepe

consumatorilor costurile suplimentare înregistrate de Fellowes pentru asigurarea de piese sau servicii în afara țării unde se vinde inițial aparatul de către un revânzător autorizat. ORICE GARANȚIE IMPLICITĂ, INCLUSIV CEA DE VANDABILITATE SAU POTRIVIRE PENTRU UN ANUMIT SCOP, ESTE LIMITATĂ PRIN PREZENTA CA DURATĂ LA PERIOADA DE GARANȚIE ADECVATĂ STABILITĂ MAI SUS. În niciun caz Fellowes nu va fi răspunzătoare pentru daune indirecte sau incidentale care pot fi atribuite acestui produs. Această garanție vă oferă anumite drepturi legale. Durata, termenii și condițiile acestei garanții sunt valabile pe plan mondial, cu excepția situațiilor când limitări, restricții sau condiții diferite pot fi prevăzute prin legislația locală. Pentru mai multe detalii sau pentru a beneficia de service în baza acestei garanții, vă rugăm să ne conectați pe noi sau pe reprezentantul dvs.

الميزات وعناصر التحكم الرئيسية

- | | |
|-----------------------------|-----------------------------|
| أ. لوحة التحكم (انظر بأسفل) | هـ راجع تعليمات الأمان |
| ب. درج جهاز تمزيق المستندات | و. لوحة التحكم (انظر أدناه) |
| ج. العجلات | ز. باب السلة |
| د. مفتاح فصل الطاقة | ح. السلة (من الداخل) |
| 1. إيقاف التشغيل | |
| 2. تشغيل | |



لوحة التحكم

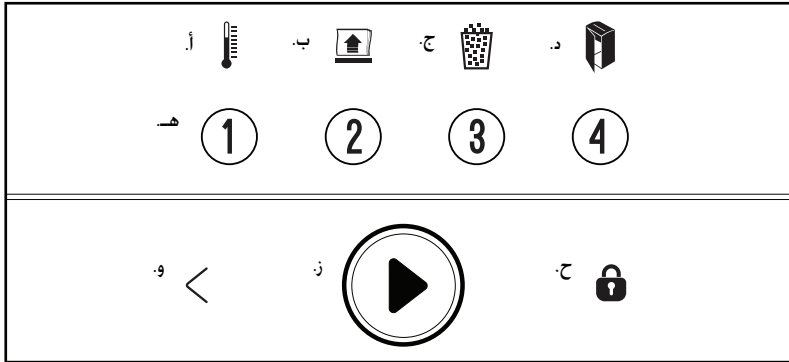

- | | |
|------------------------------|---------------------------------------|
| أ. حرارة زائدة (أحمر) | هـ لوحة رمز التعريف الشخصي SmartLock™ |
| ب. إزالة الورق (أحمر) | و. عكس |
| ج. السلة ممتلئة (أحمر) | ز. بدء/إيقاف مؤقت (أبيض) |
| د. فتح الحاوية/الغطاء (أحمر) | ح. القفل (أبيض) |

⚠️ تحذير: إرشادات مهمة للسلامة - اقرأ قبل الاستخدام!

- يحتوي هذا الجهاز على مفتاح فصل الطاقة (D) يجب أن يكون في وضع التشغيل (I) حتى يعمل الجهاز. في حالة الطوارئ: حرك المفتاح إلى وضع إيقاف التشغيل (O). سيؤدي هذا الإجراء إلى إيقاف تشغيل جهاز تمزيق المستندات على الفور.
- يجب توصيل أجهزة تمزيق المستندات بقياس حائطي أو مقبس مؤرض بشكل جيد له قيمة الفولطية والأمبير المحددة في الملصق. يجب تركيب القابس أو المقبس المؤرض بالقرب من الجهاز بحيث يسهل الوصول إليه. يجب عدم استخدام محولات الطاقة أو المحولات الكهربائية أو أسلاك الامتداد مع هذا المنتج.
- خطر الحريق - لا تضع بطاقات التهنئة ذات الشرائح الصوتية أو البطاريات لتمزيقها في هذا الجهاز.
- للاستخدام في الأماكن المغلقة فقط.

- يتم تناول موضوعات التشغيل والصيانة ومتطلبات الخدمة في دليل الإرشادات. اقرأ الدليل بالكامل قبل تشغيل أجهزة تمزيق المستندات.
- احرص على إبعاد المنتج عن الأطفال والحيوانات الأليفة. أبعد يديك عن مدخل الورق. اضبط الجهاز دائمًا على إيقاف التشغيل أو افصل طاقته عند عدم استخدامه.
- أبعد الأجسام الغريبة - مثل القفازات والمجوهرات والأقمشة والشعر وما إلى ذلك - عن فتحات أجهزة تمزيق الأوراق. في حالة دخول أجسام في الفتحة العلوية، اضبط الجهاز على وضع "الاتجاه المعاكس" (>) لإخراج الجسم الغريب.
- لا تستخدم منتجات الأيروسول، أو منتجات التزييت المشتقة من مواد بترولية أو الأيروسول، على جهاز التمزيق أو بالقرب منه. لا تستخدم "عبوات الهواء المضغوط" أو "أدوات نفخ الغبار" على جهاز التمزيق. إن الأبخرة المتصاعدة من أجزاء الدفع ومنتجات التزييت المشتقة من مواد بترولية، قد تكون قابلة للاشتعال مما قد يؤدي لإصابة خطيرة.
- تجنب لمس شفرات التقطيع المكشوفة والموجودة تحت رأس جهاز التمزيق.

- افصل طاقة جهاز تمزيق المستندات قبل تنظيفه أو صيانته.
- لا تستخدم الجهاز في حالة تلفه أو وجود عيب به. لا تقم بفتح مكونات جهاز تمزيق المستندات. لا تضع الجهاز قرب أو فوق مصدر للحرارة أو الماء.



تمزيق المستندات من خلال درج التغذية التلقائي

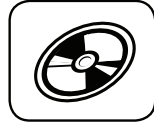

الأقراص المضغوطة/أقراص الفيديو الرقمية

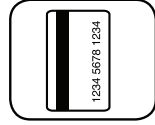

بطاقات الائتمان



الورق المطوي

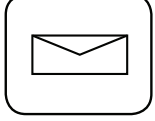

رسائل البريد الغير مهمة

تمزيق المستندات من خلال درج التغذية التلقائي

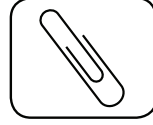

مشابك الورق



الدبابيس



ورقة A4



بمزج الجهاز حتى 20 ورقة
مديسة - يمزق رزمة من
الورق المقصوص الذي يحتوي
على أكثر من 20 ورقة



بمزج الجهاز حتى 20 ورقة
مديسة - يمزق رزمة من
الورق المقصوص الذي يحتوي
على أكثر من 20 ورقة

الحد الأقصى:

- *550..... تغذية الصفحة التلقائي السعة (550C)
- *350..... تغذية الصفحة التلقائي السعة (350C)
- *14..... تغذية الصفحة اليدوي السعة (200C/200M)
- *12..... تغذية الصفحة اليدوي السعة (130C)
- * ورق A4 (70 جرام)، 220 - 240 فولط، 60/50 هرتز، 2.5 أمبير (550C)، 2.5 أمبير (350C)، أمبير (130C). قد يؤدي استخدام ورق أثقل وزناً، أو وجود الرطوبة أو استخدام فولطية أخرى غير المقدر إلى تقليل السعة.

لن تمزق: البطاقات اللاصقة، الصفحات المتواصلة، الورق المطوي (تغذية تلقائية)، الوثائق المجلدة، المجلات، الشفافيات، الجرائد، ورق الكرتون، المشابك، الدبابيس، مشابك الورق الكبيرة، أكثر من 20 ورقة مديسة أو ورق مقصوص معاً. دبابيس التي تكون في الجزء العلوي من الورقة، الصفائح، القرص المرن (90 ملم)، المجلدات، صور الأشعة السينية، أو البلاستيك بخلاف المذكور أعلاه

مقاس الورق الممزق:

تقطع عرضي..... 4 مم × 38 مم

التشغيل الأساسي لعملية التمزيق

* لا تفتح الغطاء بمجرد بدء دورة التمزيق.



قم بإغلاق الغطاء واضغط على زر البدء (▶) لبدء التمزيق

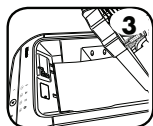

أضف الورق، يجب أن يكون الورق مسطحاً ومحاذياً لواجهة درج الورق.



قم بفتح الغطاء

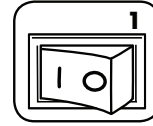

قم بتوصيل الجهاز واضبط مفتاح فصل الطاقة على وضع التشغيل (I)

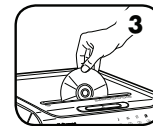

أمسك القرص المضغوط/البطاقة من الحافة، وقم بتغذيتها في منتصف المدخل وحرره



قم بتغذية الورق بشكل مستقيم في مدخل الورق ثم اتركه

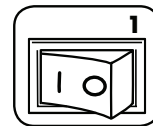

قم بتوصيل الجهاز واضبط مفتاح فصل الطاقة على وضع التشغيل (I)

ملاحظة: لا يمكن استخدام التغذية اليدوية في حين استخدام التغذية التلقائية.

وقت تشغيل 550C: التشغيل المستمر



وقت تشغيل 350C:

ما يصل إلى 45 دقيقة كحد أقصى. يؤدي التشغيل لفترة تتعدى 45 دقيقة إلى تشغيل فترة للتبريد لمدة 30 دقيقة.

ملاحظة: تعمل ماكينة الفرغ بعد كل تمرير بفترة وجيزة لتنظيف المدخل.

* لن يعمل جهاز تمزيق المستندات في حالة فتح الغطاء.

سوء اصطفاف الورق

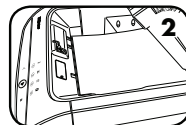

إذا لم يتم تمزيق الورق من خلال درج التغذية التلقائي، قم بتفقد وضع الورق.

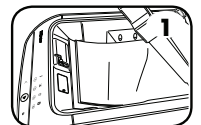

ينبغي أن يكون الورق مسطحاً وبمحاذاة الطرف الأمامي لدرج الورق.



وضع السكون الذي يحفظ الطاقة يتميز بإغلاق جهاز التمزيق بعد دقيقتين من عدم النشاط



تكنولوجيا SilentShred™ تقوم بإجراء التمزيق دون قطع العمل بشكل مزعج



يعمل مع كل دورة تمزيق لحماية المعلومات السرية



يقوقف الورق ويعكس اتجاهه في حالة حدوث انحسار.

تشغيل وضع السكون



يتميز بإغلاق جهاز التمزيق بعد دقيقتين من عدم النشاط

عند الدخول في وضع السكون

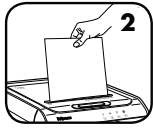

أدخل الورق



أو للخروج من وضع السكون. افتح الغطاء ثم حمل الورق

SMARTLOCK™



يتم تعشيقه مع كل دورة فرم لحماية المعلومات السرية

تعشيق SMARTLOCK™



أدخل رمز القفل المكون من 4 أرقام على لوحة رمز التعريف الشخصي. تقوم خاصية Smart Lock بالتنشيط بشكل تلقائي.

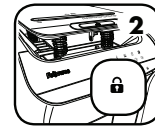

أغلق الدرج واضغط أيقونة القفل

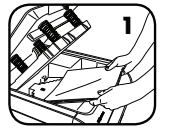

افتح الدرج وقم بإضافة الورق



عندما تكتمل مهمة فرم. ستنتظم أيقونة القفل ويتم فتح ماكينة الفرم



اضغط زر البدء (▶) لتبدأ عملية التمزيق.

ملاحظة: • لفتح القفل. اضغط على رمز القفل وأعد إدخال مجموعة القفل المؤلفة من 4 أرقام والمعينة سابقاً. • في حالة حدوث انقطاع في التيار سبب SmartLock™ نشطاً، بمجرد عودة التيار سوف تستأنف دورة التمزيق العمل. • في حالة تغذية الورق بشكل خاطئ أو انحساره في ماكينة الفرم. سيتم فتح ماكينة الفرم بعد 30 دقيقة.

لمزيد من المعلومات حول جميع مميزات المنتج المتقدمة المقدمة من شركة Fellowes، قم بزيارة الموقع www.fellowes.com

صيانة المنتج

تنظيف أجهزة الاستشعار بالأشعة تحت ال تلقائية التشغيل

تم تصميم أجهزة الاستشعار الخاصة باكتشاف الورق للتشغيل دون إجراء صيانة. على الرغم من ذلك، ففي حالات نادرة قد تنسد أجهزة الاستشعار بفعل غبار الورق مما يؤدي إلى تشغيل الموتور حتى في حالة عدم وجود ورق.

(ملاحظة: توجد مستشعرات اكتشاف الورق في منتصف مدخل الورق وأسفل صينية الورق).

لتنظيف أجهزة الاستشعار

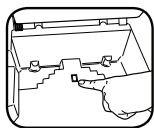

حدد مكان جهاز الاستشعار بالأشعة تحت الحمراء تلقائي التشغيل

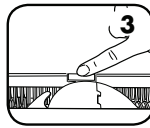

قم بفتح الغطاء

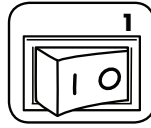

قم بإيقاف تشغيل جهاز تمزيق المستندات وفصل طاقته



أغلق الغطاء. اضغط على بدء (▶)



* ضع الزيت على مساحة المدخل بأكملها (لا تضع الزيت على درج الورق)



قم بفتح الغطاء

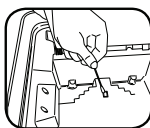

باستخدام قطعة القطن. امسح أي ملوثات من على أجهزة استشعار الورق

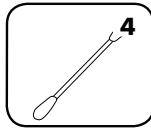
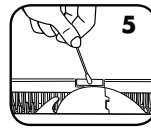

اغمس قطعة من القطن في كحول أحمر



* تنبيه استخدم فقط زيتاً نباتياً غير أيروسول في حاوية ذات فوهة طويلة مثل Fellowes 35250

مؤشر الارتفاع الزائد في درجة الحرارة: عندما يضيء مؤشر الارتفاع الزائد في درجة الحرارة، فإن ذلك يعني أن جهاز تمزيق المستندات قد تجاوز درجة الحرارة القصوى للتشغيل ويحتاج إلى التبريد. ويظل هذا المؤشر مضاءً ولا يعمل جهاز تمزيق المستندات خلال فترة التبريد.



إزالة الورق: عندما يضيء، اضغط على الاتجاه المعاكس (<); وأخرج الورق.



السلة ممتلئة: عندما يضيء، فهذا يعني أن سلة مهملات جهاز تمزيق المستندات ممتلئة ويجب إفراغها. استخدم حقيبة مهملات Fellowes طراز 36053.



الحاوية/الغطاء مفتوح: لن تعمل آلة تقطيع الورق إذا كان الغطاء أو الحاوية مفتوحًا، وعند الإضاءة، أغلق الحاوية أو الغطاء لاستئناف تقطيع الورق.

الضمان المحدود للمنتج

لتوفير قطع غيار أو خدمات خارج البلد الذي باع فيه ماكينة الفرغ في البداية تاجر تجزئة معتمد. وبموجب ذلك، تقتصر مدة أي ضمان ضمني - بما في ذلك ما يتعلق بالقابلية للرواج أو الملاءمة لغرض معين - على مدة الضمان ذات الصلة المنصوص عليها أعلاه، ولن تتحمل Fellowes بأي حال من الأحوال مسؤولية عن أي أضرار تبعية أو عرضية مترتبة على هذا المنتج. بمنحك هذا الضمان حقوقًا قانونية محددة، وتعد مدة هذا الضمان وبنوده وشروطه سارية لجميع أنحاء العالم، إلا حيث يشترط القانون المحلي تقييدات أو قيودًا أو شروطًا مختلفة، لمزيد من التفاصيل أو للحصول على الخدمة بموجب هذا الضمان، الرجاء الاتصال بنا أو بالوكيل الذي تنبعه.

الضمان المحدود: تضمن شركة Fellowes, Inc. (يُشار إليها باسم "Fellowes") خلو أجزاء الماكينة من العيوب في المواد وجودة الصنعة، كما توفر الخدمة والدعم لعامين من تاريخ الشراء الخاص بالمستهلك الأصلي. كما تضمن Fellowes خلو شفرات التقطيع بالماكينة من العيوب في المواد وجودة الصنعة لمدة ٢٠ عامًا من تاريخ الشراء الخاص بالمستهلك الأصلي، إذا تبين أن أي جزء به عيب أثناء مدة الضمان، فسيتصدر التعويض الوحيد والحصري لك على إصلاح الجزء المعيب أو استبداله، حسب اختيار Fellowes وعلى نفقتها. لا يسري هذا الضمان في حالة إساءة الاستعمال، أو سوء التعامل، أو عدم الالتزام بمعايير استخدام المنتج، أو تشغيل ماكينة فرغ الورق باستخدام مصدر إمداد تيار غير ملائم (غير مُدرج على الملصق)، أو الإصلاح غير المصرح به. تحتفظ Fellowes بالحق في تحميل المستهلكين أي تكاليف إضافية تفرضها Fellowes

תכונות ובקרים עיקריים

- | | |
|------------------------|-----------------------------------|
| ה. ראו הוראות בטיחות | א. מכסה הגריסה |
| ו. לוח בקרה (ראו להלן) | ב. חריץ הזנה ידנית |
| ז. מיכל | ג. גלגלונים (בדגם 200C/200M בלבד) |
| ח. מיכל (בפנים) | ד. מתג ניתוק החשמל |
| | 1. כבוי |
| | 2. מופעל |

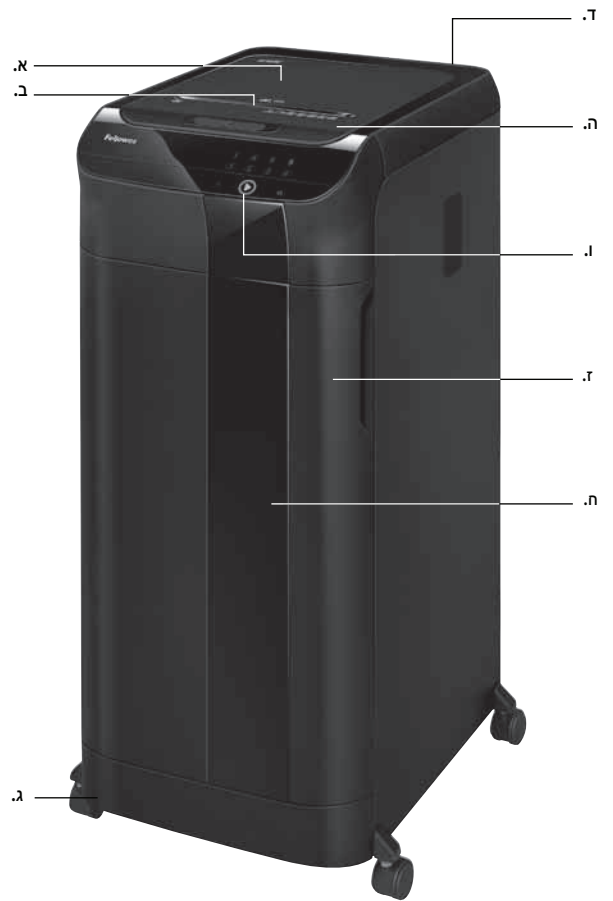

לוח הבקרה

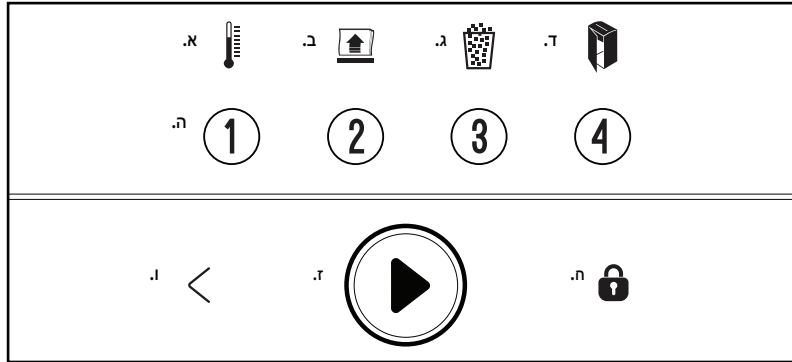

- | | |
|--------------------|--------------------------|
| ה. מקלדת הנעילה | א. חימום-יתר (אדום) |
| SmartLock™ | ב. סילוק נייר (אדום) |
| ו. אחורה | ג. מיכל מלא (אדום) |
| ז. הפעל/עצור (לבן) | ד. מיכל/מכסה פתוח (אדום) |
| ח. מנעול (לבן) | |

⚠ אזהרה: הוראות בטיחות חשובות - יש לקרוא לפני ההפעלה!

- מגרסה זו מצוידת במתג ניתוק חשמל (ד) שחייב להיות במצב מופעל (I) כדי שהמגרסה תפעל. במקרה חירום, יש להעביר את המתג למצב כבוי (0). פעולה זו תפסיק מייד את פעולת המגרסה.
- על המגרסה להיות מחוברת לשקע חשמלי מוארק כראות או לשקע המספק את המתח והאמפרג' המצוינים בתווית. על השקע המוארק להיות מותקן ליד הציוד ובמקום נגיש. אין להשתמש בממירי חשמל, בשנאים או בכבלים מאריכים בשילוב עם מוצר זה.
- סכנת התלקחות - אין לגרוס כרטיסי ברכה המכילים שבבי קול או סוללות.
- לשימוש במקורות סגורים בלבד.

- דרישות ההפעלה, התחזוקה והשירות מתוארות במדריך למשתמש. יש לקרוא את המדריך למשתמש במלואו לפני הפעלת המגרסות.
- יש להרחיק את המגרסה מילדים ומחיות מחמד. יש להרחיק את הידיים מפתח הזנת הנייר. יש להעביר למצב כבוי או לנתק מהחשמל כאשר המכשיר אינו בשימוש.
- יש להרחיק מפתחי המגרסה חפצים זרים - כפפות, תכשיטים, ביגוד, שיער וכיוצא באלה. אם חפץ כלשהו חודר אל הפתח העליון, עבור אל מצב אחורה (>) כדי להוציא את החפץ החוצה.
- אין להשתמש במגרסה או לידה בתרסיסי סיכה על בסיס נפט. אין להשתמש בקופסאות אוויר דחוס על המגרסה. אדים המתנדפים מתרסיסים ומחומרי סיכה המבוססים על נפט עלולים להידלק ולגרום לפגיעה גופנית חמורה.
- יש להימנע מנגיעה בלהבי החיתוך שמתחת לכיסוי המגרסה.

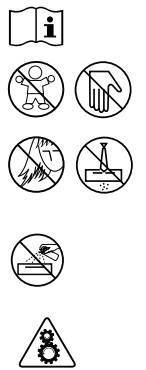

- יש לנתק מהחשמל לפני ניקוי או ביצוע פעולות תחזוקה.
- אין להשתמש במגרסה אם היא פגועה או פגומה. אין לפרק את המגרסה. אין להציב ליד או מעל מקור חום או מים.

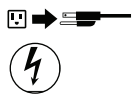

גריסה באמצעות חריץ הזנה ידנית

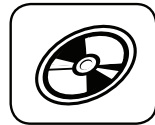

תקליטור CD/DVD

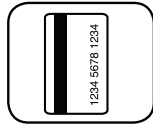

כרטיס אשראי

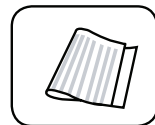

נייר מקופל

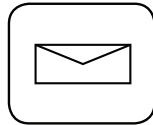

דואר זבל

גריסה באמצעות מגש הזנה אוטומטית



מהדקים משרדיים



סיכות



דפי A4

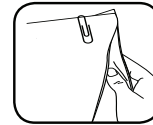

עד 20 גליונות מהדקים במהדק משרדי - הפרידו נייר משודך יותר מ-20 גליונות



עד 20 גליונות מהדקים בשדך - הפרידו נייר משודך המכיל יותר מ-20 גליונות

מקסימום:

- *550..... קיבולת גליונות בהזנה אוטומטית (550C)
 - *350..... קיבולת גליונות בהזנה אוטומטית (350C)
 - *14..... קיבולת גליונות בהזנה ידנית (550C)
 - *12..... קיבולת גליונות בהזנה ידנית (350C)
 - *נייר A4 (70 גרם), ב- 220-240 וולט, הרץ 50/60, 2.5 אמפר (550C), 2.5 אמפר (350C);
- נייר כבד יותר, לחות ותנאי מתח שונים מהמתואר לעיל עלולים להפחית את הביצועים.

המגרסה לא תגרום: תוויות דביקות, טפסים רציפים, נייר מקופל (הזנה אוטומטית), מסמכים כרוכים, ירחונים, שקפים, נייר עיתון, קרטון, סיכות הידוק, סיכות תעשייתיות, מהדקים משרדיים גדולים, מעל 20 גליונות נייר מהדקים או מוצמדים ביחד, מהדקים במרכז צידו העליון של הנייר, דיסקטים של 3.5 אינץ', תיקיות קרטון, צילומי רנטגן או פלסטיק מלבד כמצוין לעיל

גודלו של הנייר לגריסה: חיתוך אופקי..... 4 מ"מ X 38 מ"מ

גריסה בסיטית

* אין לפתוח את המכסה לאחר שמחזור הגריסה התחיל.



סיגרו את המכסה ולחצו על לחצן ההפעלה (▶) כדי להתחיל בגריסה.

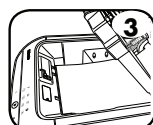

הוסיפו נייר. על הנייר להיות מונח בצורה חלקה ושטוחה ולהיות מיושר מול צדו הקדמי של מגש הנייר.



פתחו את המכסה

הזנה אוטומטית

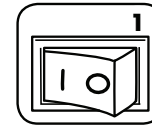

חברו את המגרסה לחשמל והעבירו את מתג ניתוק החשמל למצב הפעלה (I)

הזנה ידנית

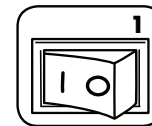

חברו את המגרסה לחשמל והעבירו את מתג ניתוק החשמל למצב הפעלה (I)



הזינו את הנייר ישירות אל פתח כניסת הנייר והניחו לו

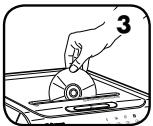

החזיקו את התקליטור CD/הכרטיס בקצה, הזינו בצד הימני של פתח ההזנה, והניחו לו

הערה: אי אפשר להפעיל את ההזנה הידנית כאשר ההזנה האוטומטית מופעלת.

משך הפעלה של דגם 550C: הפעלה רצופה



משך הפעלה של דגם 350C: עד למקסימום של 45 דקות. הפעלה רצופה מעבר ל-45 דקות תגרום להפעלת תקופת צינון של 30 דקות.

הערה: המגרסה פועלת במשך זמן קצר לאחר כל מעבר כדי לפנות את הכניסה.

* המגרסה לא תפעל כאשר המכסה פתוח.

נייר לא מיושר

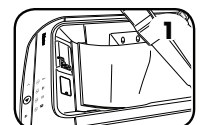

אם הנייר לא נגרס מתוך מגש ההזנה האוטומטית, יש לבדוק את מיקום הנייר.

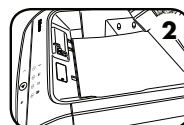

על הנייר להיות מונח בצורה חלקה ושטוחה ולהיות מיושר מול צדו הקדמי של מגש הנייר.



תכונת מצב השינה החסכוני באנרגיה מכבה את המגרסה לאחר 2 דקות ללא פעילות.



טכנולוגיית SilentShred™ גורס ללא הפרעות קולניות.



SmartLock™ מופעל בכל מחזור גריסה כדי להגן על מידע חסוי.



Auto Reverse עוצר ומחזיר אחורה את הנייר במקרה של חסימה.

הפעלה במצב שינה

תכונת מצב השינה החסכוני באנרגיה מכבה את המגרסה לאחר 2 דקות ללא פעילות.



במצב שינה

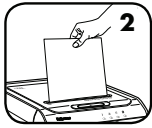

להזין נייר



כדי לצאת ממצב השינה יש או לפתוח את המכסה ולטעון נייר.

SMARTLOCK™



מופעל בכל מחזור גריסה כדי להגן על מידע חסוי.

הפעלת הנעילה החכמה SMARTLOCK™



הקש את קוד הנעילה בן 4 הספרות על מקלדת הנעילה. המגירה תינעל וסמל הנעילה יואר בלוח הבקרה

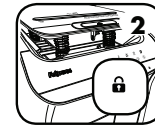

סגור את המגירה ולחץ על סמל הנעילה

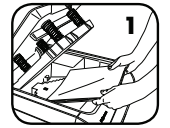

פתח את הגירה והוסף נייר.



כאשר פעולת הנעילה הושלמה, סמל הנעילה יכבה ונעילת המגרסה תבוטל.



לחץ התחל כדי להתחיל בגריסה

- הערה: כדי לפתוח נעילה: לחץ על סמל הנעילה והקש שוב את קוד הנעילה ה-4ספרתי שקבעת בעבר.
- במקרה של הפסקת חשמל, הנעילה החכמה SmartLock™ תישאר במצב מופעל. לאחר שהחשמל יחזור, מחזור הגריסה ימשיך באופן אוטומטי.
- אם נייר מוזן בצורה לא נכונה או אם יש חסימה, נעילת המגרסה תיפתח לאחר 30 דקות.

לקבלת מידע נוסף על כל התכונות המתקדמות של מוצר פלוז זה, עיינו באתר www.fellowes.com

תחזוקת המוצר

ניקוי חיישני ההפעלה האוטומטית בטכנולוגיה אינפרא-אדומה

חיישני זיהוי הנייר מעוצבים כדי לאפשר הפעלה ללא תחזוקה. ואולם, במקרים הנדירים עלולים החיישנים להחסם על ידי אבק נייר, מה שעלול לגרום למנוע לפעול גם בהיעדר נייר.

(שים לב: החיישנים לגילוי הנייר ממוקמים במרכז חריץ הזנת הנייר ובתחתית מגש הנייר).

כדי לנקות את החיישנים

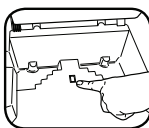

לאתר את החיישן האינפרא-אדום של ההפעלה האוטומטית

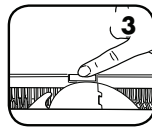

לפתוח את המכסה

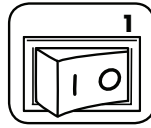

לכבות את המגרסה ולנתק אותה מהחשמל

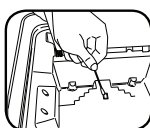

להעזר במקלון הניקוי להסרת כל לכלוך מחיישני הנייר

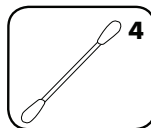
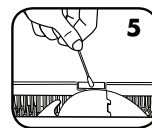

לטבול מקלון ניקוי בכוהל לניקוי



שמן סיכה למגרסה

כל מגרסה אופקית ומגרסת מיקרו-חיתוך זקוקה לסיכת שמן כדי להגיע לביצועים מרביים. ללא סיכת שמן, המגרסה עלולה לאפשר גריסת מספר גליונות נמוך יותר, להשמיע רעשים בעייתיים בעת הגריסה ובסופו של דבר להפסיק לפעול. כדי למנוע תקלות אלה, אנו ממליצים על שימון המגרסה בכל פעם שאתם מרוקנים את מיכל הנייר.

עקבו אחר נוהל הסיכה בשמן להלן ובצעו אותה פעמיים



ואז לסגור את המכסה. לחץ על לחצן ההפעלה



* יש למשוך שמן לרוחב סכיני המגרסה (אין לשמן את מגש הנייר)



יש לפתוח את המכסה



*יש להשתמש רק בשמן צמחי בתצורה שאיננה תרסיס, במיכל בעל זרובית מוארכת, כדוגמת Fellowes 35250



חיישן חימום-יתר: כאשר מחוון חימום-היתר מואר, המגרסה חרגה מטמפרטורת ההפעלה המרבית שלה ועליה להתקרה. מחוון זה יישאר מואר והמגרסה לא תפעל במשך תקופת הצינון הדרושה.



הוצאת נייר כאשר נדלק האור, יש ללחוץ על על אחורה (<); לפתוח את המכסה ולהסיר את הנייר.



המיכל מלא: כאשר מחוון זה מואר, מיכל הפסולת של המגרסה מלא ויש לרוקן אותו. יש להשתמש בשקית איסוף מדגם 36053 של פלז.



מיכל/מכסה פתוח: המגרסה לא תפעל כאשר המיכל או המכסה פתוחים. כאשר מחוון זה מואר, סגור את המיכל או המכסה כדי להמשיך בגריסה.



אחריות מוגבלת על המוצר

אחריות מוגבלת

לפלז לצורך אספקת הרכיבים או השירותים מחוץ למדינה שבה נמכרה המגרסה מלכתחילה על ידי משווק מורשה. כל אחריות משתמעת, כולל לסחירות או להתאמה למטרה מסוימת, מוגבלת בזאת לפרק זמן המתאים למשך האחריות המוגדרת לעיל. בשום מקרה לא תהיה לחברת פלז חבות עקב נזקים מקריים או נגרמים שניתנים לייחוס למוצר זה. אחריות זו מעניקה לך זכויות משפטיות ספציפיות. משך הזמן, התנאים והתניות של אחריות זו תקפים ברחבי העולם כולו, למעט כאשר מגבלות, גבולות, או תנאים אחרים נדרשים על פי החוק המקומי. לקבלת פרטים נוספים או לקבלת שירות תחת אחריות זו, נא ליצור קשר עמו או עם המשווק שלכם.

אחריות מוגבלת חברת Fellowes, Inc. (להלן: "פלז") אחראית לכך שרכיבי המכונה חופשיים מפגמים חומריים ומפגמי עבודה ומספקת תמיכה ושירות למשך שנתיים מיום הרכישה המקורית ע'י הצרכן המקורי. חברת פלז אחראית לכך שלהבי המכשיר חופשיים מפגמים חומריים ומפגמי עבודה למשך תקופה של 20 שנים מיום רכישת המוצר על ידי הצרכן המקורי. אם רכיב כלשהו נמצא פגום במהלך תקופת האחריות, התרופה היחידה והבלעדית העומדת לרשותך תהיה תיקון או החלפה של הרכיב הפגום, כבחירתה של פלז ועל חשבונה. האחריות לא תחול במקרים של שימוש לא הולם, שימוש לרעה, אי עמידה בתקני השימוש במוצר, הפעלת המגרסה באמצעות ספק כוח שאינו הולם (השונה מהמתואר על התווית) או תיקון בלתי-מורשה. חברת פלז שומרת לעצמה את הזכות לגבות מהצרכנים תשלום תמורת כל עלות נוספת הנגרמת

מחלקת השירות של חברת גטר.

שעות פעילות: ימים א-ה: מ- 08:00-16:30 טל 03-5761600

W.E.E.E.

English

This product is classified as Electrical and Electronic Equipment. Should the time come for you to dispose of this product please ensure that you do so in accordance with the European Waste of Electrical and Electronic Equipment (WEEE) Directive and in compliance with local laws relating to this directive.

For more information on the WEEE Directive please visit www.fellowes.com/WEEE

French

Ce produit est classé dans la catégorie « Équipement électrique et électronique ». Lorsque vous déciderez de vous en débarrasser, assurez-vous d'être en parfaite conformité avec la directive européenne relative à la gestion des déchets d'équipements électriques et électroniques (DEEE), et avec les lois de votre pays liées à cette directive.

Pour obtenir des plus amples informations sur cette directive, rendez-vous sur www.fellowes.com/WEEE

Spanish

Se clasifica este producto como Equipamiento Eléctrico y Electrónico. Si llegase el momento de deshacerse de este producto, asegúrese que lo hace cumpliendo la Directiva Europea sobre Residuos de Equipamiento Eléctrico y Electrónico (Waste of Electrical and Electronic Equipment, WEEE) y las leyes locales relacionadas con esta directiva.

Para más información acerca de la Directiva WEEE, visite www.fellowes.com/WEEE

German

Dieses Produkt ist als Elektro- und Elektronikgerät klassifiziert. Wenn Sie dieses Gerät eines Tages entsorgen müssen, stellen Sie bitte sicher, dass Sie dies gemäß der Europäischen Richtlinie zu Sammlung und Recycling von Elektro- und Elektronikgeräten (WEEE) und in Übereinstimmung mit der lokalen Gesetzgebung in bezug auf diese Richtlinie tun.

Mehr Informationen zur WEEE-Richtlinie finden Sie unter: www.fellowes.com/WEEE

Italian

Questo prodotto è classificato come Dispositivo Elettrico ed Elettronico. Al momento dello smaltimento di questo prodotto, effettuarlo in conformità alla Direttiva Europea sullo Smaltimento dei Dispositivi Elettrici ed Elettronici (WEEE) e alle leggi locali ad essa correlate.

Per ulteriori informazioni sulla Direttiva WEEE, consultare il sito www.fellowes.com/WEEE

Dutch

Dit product is geclassificeerd als een elektrisch en elektronisch apparaat. Indien u besluit zich te ontdoen van dit product, zorg dan a.u.b. dat dit gebeurt in overeenstemming met de Europese richtlijn inzake afval van elektrische en elektronische apparaten (AEEA) en conform de lokale wetgeving met betrekking tot deze richtlijn.

Voor meer informatie over de AEEA-richtlijn kunt u terecht op www.fellowes.com/WEEE

Swedish

Denna produkt är klassificerad som elektrisk och elektronisk utrustning. När det att dags att omhänderta produkten för avfallshantering se då till att detta utförs i enlighet med WEEE-direktivet om hantering av elektrisk och elektronisk utrustning och i enlighet med lokala bestämmelser relaterade till detta direktiv.

För mer information om WEEE-direktivet besök gärna www.fellowes.com/WEEE

Danish

Denne produkt er klassificeret som elektrisk og elektronisk udstyr. Når tiden er inde til at bortskaffe dette produkt, bedes De sørge for at gøre dette i overensstemmelse med det Europæiske direktiv om affald af elektrisk og elektronisk udstyr (WEEE) og i henhold til de lokale love, der relaterer til dette direktiv.

For yderligere oplysninger om WEEE-direktivet bedes De besøge www.fellowes.com/WEEE

Finnish

Tämä tuote luokitellaan sähkö- ja elektroniikkalaitteeksi. Kun tuote poistetaan käytöstä, se on hävitettävä sähkö- ja elektroniikkalaiteromusta annetun EY:n direktiivin (WEEE) ja direktiiviin liittyvän kansallisen lainsäädännön mukaisesti.

Lisätietoja WEEE-direktiivistä on osoitteessa www.fellowes.com/WEEE

Norwegian

Denne produktet klassifiseres som elektrisk og elektronisk utstyr. Hvis du har tenkt å bortskaffe dette produktet, vennligst se til at du gjør dette i overensstemmelse med det europeiske WEEE-direktivet (Waste of Electrical and Electronic Equipment) og ifølge lokalt lovverk forbundet med dette direktivet.

For mer informasjon om WEEE-direktivet, vennligst besøk www.fellowes.com/WEEE

Polish

Ten produkt został zaklasyfikowany do grupy urządzeń elektrycznych i elektronicznych. W celu pozbycia się zużytego sprzętu będącego w Państwa posiadaniu należy postępować zgodnie z Europejską Dyrektywą w sprawie zużytego sprzętu elektrycznego i elektronicznego (WEEE) oraz z lokalnie obowiązującym prawem.

Więcej informacji znajdziecie Państwo na stronie www.fellowes.com/WEEE

Russian

Данное изделие классифицировано как электрическое и электронное оборудование. Когда придет время утилизировать данное изделие, пожалуйста, обеспечьте соблюдение Директивы Евросоюза об утилизации отходов электрического и электронного оборудования (Waste of Electrical and Electronic Equipment, WEEE) и местных законов, связанных с ней.

Для получения дополнительной информации о директиве WEEE, пожалуйста, посетите веб-сайт www.fellowes.com/WEEE

Greek

Αυτό το προϊόν είναι ταξινομημένο ως Ηλεκτρικός και Ηλεκτρονικός Εξοπλισμός. Σε περίπτωση που θέλετε ν' απορρίψετε αυτό το προϊόν, παρακαλείσθε να βεβαιωθείτε ότι κάνετε την απόρριψη σύμφωνα με την Ευρωπαϊκή Οδηγία σχετικά με τα Απόβλητα Ηλεκτρικού και Ηλεκτρονικού Εξοπλισμού (WEEE) και σύμφωνα με τους τοπικούς νόμους που σχετίζονται μ' αυτή την οδηγία.

Για περισσότερες πληροφορίες σχετικά με την Οδηγία WEEE, παρακαλείσθε να επισκεφτείτε την ιστοσελίδα www.fellowes.com/WEEE

Turkish

Bu ürün, Elektriksel ve Elektronik Ekipman olarak sınıflandırılmıştır. Bu ürünü bertaraf etme zamanı geldiğinde, lütfen bunun Avrupa Elektriksel ve Elektronik Ekipmanların Atılması (WEEE) Yönetmeliği ve bu yönetmele ilgili yerel kanunlar uyarınca yapıldığından emin olun.

WEEE Yönetmeliği hakkında daha fazla bilgi için lütfen www.fellowes.com/WEEE sitesini ziyaret edin

Czech

Tento výrobek je klasifikován jako elektrické a elektronické zařízení. Po skončení jeho životnosti zajistěte jeho likvidaci v souladu se Směrnicí 2012/19/EU o odpadu z elektrických a elektronických zařízeních (OEEZ) a v souladu s místními předpisy, které s touto směrnicí souvisí.

Více informací o směrnici OEEZ najdete na stránkách www.fellowes.com/WEEE

Slovak

Tento produkt je klasifikovaný ako elektrické a elektronické zariadenie. Ak nastane čas zlikvidovať tento produkt, zabezpe te, prosím, aby ste tak urobili v súlade s Európskou smernicou o odpade z elektrických a elektronických zariadeniach (WEEE) a v zhode s miestnymi zákonmi vz ahujúcimi sa na túto smernicu.

Podrobnejšie informácie o Smernici WEEE nájdete na www.fellowes.com/WEEE

Hungarian

Ez a termék Elektromos és elektronikus berendezés besorolású. Ha eljönne az id , amikor ki kell dobni a terméket, akkor kérjük, gondoskodjon arról, hogy ezt az Európai elektromos és elektronikus berendezések hulladékáról szóló (WEEE) irányelv szerint tegye, megfelelő az irányelvhez kapcsolódó helyi törvényeknek is.

A WEEE Irányelvre vonatkozó további információért kérjük, keresse fel a www.fellowes.com/WEEE internetes címet

Portuguese

Este produto está classificado como Equipamento Eléctrico e Electrónico. Quando chegar a altura de eliminar este produto, certifique-se de que o faz em conformidade com a Directiva relativa a Resíduos de Equipamentos Eléctricos e Electrónicos (REEE) e em observância da legislação local relativa a esta directiva.

Para obter mais informações sobre a Directiva relativa a Resíduos de Equipamentos Eléctricos e Electrónicos (REEE), visite o endereço www.fellowes.com/WEEE

Croatian

Ovaj je proizvod klasificiran kao električna i elektronička oprema. Ako dođe trenutak za odlaganje ovog proizvoda, pobrinite se da to učinite u skladu s europskom Direktivom o električnom i elektroničkom otpadu (WEEE) te u skladu s lokalnim zakonima povezanim s ovom direktivom.

Posjetite www.fellowes.com/WEEE radi više informacija o Direktivi WEEE.

Serbian

Ovaj proizvod je klasifikovan kao električna i elektronska oprema. Ako u bilo kom trenutku odlazete ovaj proizvod u otpad, molimo da to učinite u skladu sa evropskom Direktivom o otpadnoj električnoj i elektronskoj opremi (WEEE) i u skladu sa lokalnim zakonima u vezi sa ovom Direktivom.

Da biste dobili više informacija o Direktivi WEEE molimo da posetite www.fellowes.com/WEEE

Bulgarian

Този продукт е класифициран като електрическо и електронно оборудване. Когато дойде времето да изхвърлите този продукт, уверете се, че правите това в съответствие с европейската директива относно отпадъците от електрическо и електронно оборудване (OEE0) и съобразно с местните закони, свързани с тази директива.

За допълнителна информация за директивата относно OEE0 посетете www.fellowes.com/WEEE

Română

Acest produs este clasificat drept echipament electric și electronic. Dacă va veni momentul să eliminați acest produs, vă rugăm să vă asigurați că efectuați eliminarea în conformitate cu Directiva UE privind deșeurile de echipamente electrice și electronice (DEEE) și respectând legile locale referitoare la această directivă.

Pentru mai multe informații legate de Directiva privind deșeurile de echipamente electrice și electronice vă rugăm să accesați www.fellowes.com/WEEE

إنجليزي

تم تصنيف هذا المنتج بوصفه جهازاً كهربائياً وإلكترونياً. إذا حان وقت التخلص من هذا المنتج، يرجى التأكد من القيام بذلك وفقاً للتوجيه الخاص بالتخلص من المعدات الكهربائية والإلكترونية (WEEE) ومع الالتزام بالقوانين المحلية المتعلقة به.

للاطلاع على مزيد من التفاصيل حول توجيه WEEE، يرجى زيارة موقع www.fellowes.com/WEEE

Hebrew

מוצר זה מסווג כציוד חשמלי ואלקטרוני. במידה ויגיע המועד להשליך מוצר זה, אנא הקפידו לעשות זאת בהתאם להנחיות בנושא השלכת ציוד חשמלי ואלקטרוני (WEEE) (Waste Electrical And Electronic Equipment (WEEE) Directive) ותוך ציות לחוקים המקומיים הקשורים בהנחיה זו.

לקבלת מידע נוסף לגבי הנחיית WEEE, נא לבקר בכתובת www.fellowes.com/WEEE



CUSTOMER SERVICE & SUPPORT

www.fellowes.com

Europe Freephone: 00800-1810-1810
Benelux: +31-(0)-13-458-0580
Deutschland: +49 (0)511 545489-0
France: +33 (0) 1 78 64 91 00
Italia: +39-071-730041
Polska: +48 (22) 205-21-10
España/Portugal: +34-91-748-05-01
United Kingdom: +44 (0) 1302 836836
Australia: 1800 33 11 77

Declaration of Conformity

Fellowes, Inc.

Unit 2 Ontario Drive, New Rossington, Doncaster, DN11 0BF, England declares that the product Models 550C/350C conform with the requirements of the Restriction of Hazardous Substances Directive (2011/65/EU), the Low Voltage Directive (2014/35/EU), the Electromagnetic Compatibility Directive (2014/30/EU), the WEEE directive (2012/19/EU), and below harmonized European EN Standards.

Safety: EN60950-1: 2006/A2:2013

EMC Standard: EN55014-1:2006+A1:2009+A2:2011
EN55014-2:1997+A1:2001+ A2:2008
EN61000-3-2:2014
EN61000-3-3:2013

Year Affixed: 17

Itasca, Illinois, USA
August 1, 2017

John Fellowes



1789 Norwood Avenue, Itasca, Illinois 60143 • 1-800-955-0959 • www.fellowes.com