

SECURIO®



BETRIEBSANLEITUNG
OPERATING INSTRUCTIONS
NOTICE D'UTILISATION
MANUALE OPERATIVO
INSTRUCCIONES DE SERVICIO
INSTRUÇÕES DE OPERAÇÃO
GEBRUIKSAANWIJZING
BRUGSVEJLEDNING
BRUKSANVISNING
KÄYTTÖOHJE
BRUKSANVISNING
INSTRUKCJA OBSŁUGI
NÁVOD K OBSLUZE
NÁVOD NA OBSLUHU
KASUTUSJUHEND
ИНСТРУКЦИЯ ПО ЭКСПЛУАТАЦИИ
NAVODILO ZA UPORABO
ÜZEMELTETÉSI ÚTMUTATÓ
MANUAL DE EXPLOATARE
ИНСТРУКЦИЯ ЗА ЕКСПЛОАТАЦИЯ
ΟΔΗΓΙΕΣ ΛΕΙΤΟΥΡΓΙΑΣ
KULLANIM KILAVUZU

SECURIO® B 26

deutsch:	Aktenvernichter SECURIO B26	3
english:	Paper shredder SECURIO B26	10
français:	Destructeur de documents SECURIO B26	17
italiano:	Distruggidocumenti SECURIO B26	24
español:	Destrucción de documentos SECURIO B26	31
português:	Destruidora de documentos SECURIO B26	38
nederlands:	Papiervernietiger SECURIO B26	45
dansk:	Makuleringsmaskine SECURIO B26	52
svenska:	Dokumentförstörare SECURIO B26	59
suomi:	Paperinsilppuri SECURIO B26	66
norsk:	Makuleringsmaskin SECURIO B26	73
polski:	Niszczarka dokumentów SECURIO B26	80
česky:	Skartovací stroj SECURIO B26	87
slovensky:	Skartovačka SECURIO B26	94
eesti:	Paberipurustaja SECURIO B26	101
русский:	Машина для уничтожения деловых бумаг SECURIO B26	108
slovenski:	Uničevalec dokumentov SECURIO B26	115
magyar:	Iratmegsemmisítő SECURIO B26	122
română:	Distrugetor de documente SECURIO B26	129
български:	Машина за унищожаване на документи SECURIO B26	136
ελληνικ:	Καταστροφέας εγγράφων SECURIO B26	143
türkçe:	Evrak İmha Makinesi SECURIO B26	150

1 Bestimmungsgemäße Verwendung, Gewährleistung

Sehen Sie auf dem Typenschild an der Geräterückseite nach, für welche Schnittbreite und Netzspannung Ihr Aktenvernichter ausgelegt ist und beachten Sie die zutreffenden Punkte der Betriebsanleitung.

Der Aktenvernichter ist zum Vernichten von Papier bestimmt. Je nach Schnittart können außerdem geringe Mengen folgender Materialien vernichtet werden:

Schnittbreite (mm)	5,8	3,9	4,5x30	1,9x15
Kreditkarten	•	•	•	•
CDs	•	•	•	

Das robuste Schneidwerk ist unempfindlich gegen Heft- und Büroklammern. Lediglich bei Maschinen der Schnittbreite 1x5 mm darf das Papier keine Heft- oder Büroklammern enthalten.

Die Garantiezeit für den Aktenvernichter beträgt 3 Jahre. Es gilt eine von der Gewährleistung unabhängige Garantie für HSM Vollstahl-Schneidwellen der Aktenvernichter während der gesamten Gerätelebensdauer (HSM Lifetime Warranty). Ausgenommen hiervon sind die Aktenvernichter mit Schnittbreite 0,78x11 mm und 1x5 mm. Verschleiß, Schäden durch unsachgemäßen Gebrauch sowie Eingriffe von dritter Seite fallen weder unter die Gewährleistung noch unter die Garantie.

HSM gewährleistet die Lieferung von Ersatzteilen bis 10 Jahre nach Auslaufen der Produktion dieses Modells.

Hinweis: Aktenvernichter mit Partikelschneidwerk werden als Option auch mit einem Gerät zum automatischen Schmieren des Schneidwerks angeboten. Beachten Sie die beiliegende Dokumentation des Ölers, falls Ihre Maschine damit ausgerüstet ist.

2 Sicherheitshinweise

Klassifizierung

Sicherheitshinweis	Erläuterung
 WARNUNG	Die Missachtung der Warnung kann schwere oder tödliche Verletzungen zur Folge haben.
Achtung	Die Missachtung des Hinweises kann Sachschäden verursachen.



Lesen Sie vor Inbetriebnahme der Maschine die Betriebsanleitung, bewahren Sie sie für späteren Gebrauch auf und geben Sie die Anleitung an spätere Nutzer weiter. Beachten Sie alle auf dem Aktenvernichter angebrachten Sicherheitshinweise.



WARNUNG

Gefahren für Kinder und andere Personen!



Die Maschine darf nicht durch Personen (einschließlich Kindern unter 14 Jahren) mit eingeschränkten physischen, sensorischen oder geistigen Fähigkeiten oder mangels Erfahrung und/oder mangels Wissen benutzt werden, es sei denn, sie werden durch eine für ihre Sicherheit zuständige Person beaufsichtigt oder erhalten von ihr Anweisungen, wie das Gerät zu benutzen ist. Kinder sollen beaufsichtigt werden, um sicherzustellen, dass sie nicht mit dem Gerät spielen. Lassen Sie den Aktenvernichter nicht unbeaufsichtigt eingeschaltet.

**WARNUNG****Verletzungsgefahr!**

Fassen Sie niemals in den Schlitz der Papierzufuhr.

**Verletzungsgefahr durch Einziehen!**

Bringen Sie lange Haare, lose Kleidung, Krawatten, Schals, Hals- und Armkettchen usw. nicht in den Bereich der Zuführöffnung.



Vernichten Sie kein Material, das zu Schlingenbildung neigt, z.B. Bänder, Verschnürungen, Weichplastikfolien.

**Verletzungsgefahr durch Splitter!**

Führen Sie CDs nur durch den Schlitz im Sicherheitselement zu.

**WARNUNG****Gefährliche Netzspannung!**

Fehlerhafter Umgang mit der Maschine kann zu elektrischem Stromschlag führen.

- Überprüfen Sie vor dem Einstecken des Netzsteckers, dass Spannung und Frequenz Ihres Stromnetzes mit den Angaben auf dem Typenschild übereinstimmen.
- Achten Sie darauf, dass der Netzstecker leicht erreichbar ist.
- Vermeiden Sie, dass Wasser in den Aktenvernichter gelangt. Tauchen Sie weder Netzkabel noch Netzstecker in Wasser.
- Fassen Sie den Netzstecker niemals mit feuchten Händen an.
- Ziehen Sie den Netzstecker nie an der Zuleitung aus der Steckdose, sondern fassen Sie immer den Netzstecker an.
- Verwenden Sie das Gerät nur in trockenen Innenräumen. Betreiben Sie es nie in Feuchträumen oder im Regen.

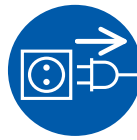

Prüfen Sie Gerät und Kabel regelmäßig auf Schäden. Schalten Sie den Aktenvernichter bei Beschädigung oder nicht ordnungsgemäßer Funktion sowie vor Platzwechsel oder Reinigung aus und ziehen Sie den Netzstecker.

- Halten Sie das Gerät, den Netzstecker und das Netzkabel von offenem Feuer und heißen Flächen fern. Die Lüftungsschlitze müssen frei sein und ein Abstand zur Wand oder zu Möbeln von min. 5 cm eingehalten werden.



Servicearbeiten, die mit dem Entfernen von Gehäuseabdeckungen verbunden sind, dürfen nur vom HSM-Kundendienst und Service-Technikern unserer Vertragspartner durchgeführt werden. Kundendienstadressen siehe Seite 160.

Achtung Gefahr durch Fehlgebrauch

Benutzen Sie die Maschine ausschließlich gemäß den Vorgaben des Kapitels „Bestimmungsgemäße Verwendung“.

3 Übersicht

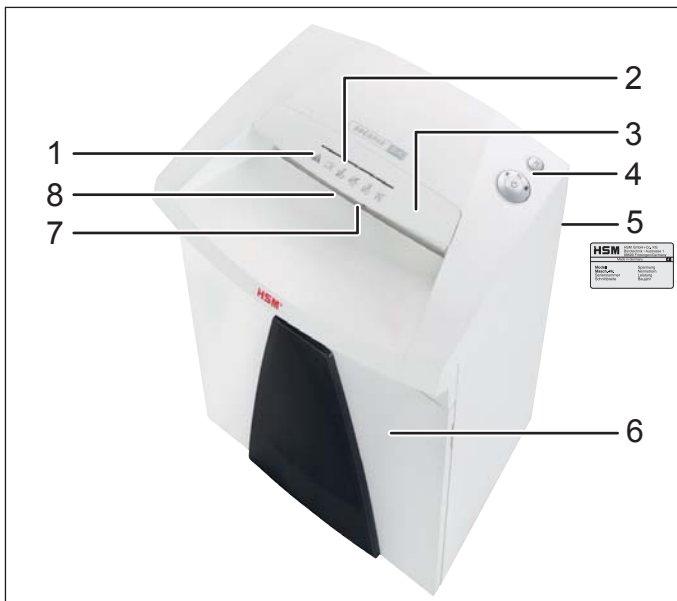

- 1 Sicherheitshinweis
- 2 Zuführschlitz für CDs
- 3 Sicherheitselement / Splitterschutz
- 4 Bedien- und Anzeigeeinheit
- 5 Typenschild
- 6 Tür
- 7 Zuführöffnung für Papier und Kreditkarten
- 8 Lichtschranke

Bedien- und Anzeigeelemente

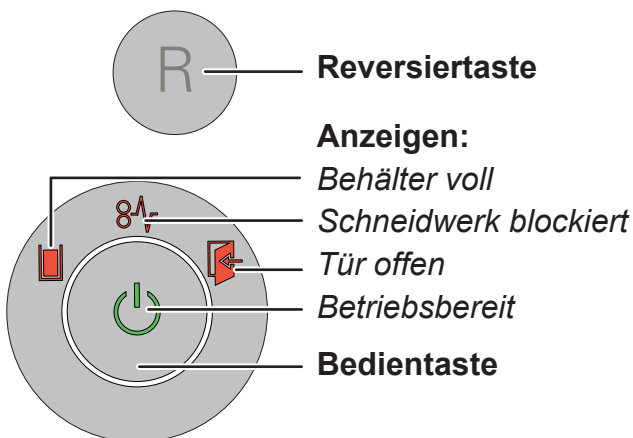

4 Lieferumfang

- Aktenvernichter in Karton verpackt
- Netzanschlussleitung
- 5 Schnittgutsäcke
- 1 CD-Sack für Maschinen mit Schnittbreiten 3,9, 5,8 und 4,5x30 mm
- 1 Flasche Schneidblock-Spezialöl (50 ml) für Geräte mit Partikelschnitt
- Betriebsanleitung

Zubehör

- 10 Schnittgutsäcke
Best.-Nr. 1.330.995.100
- Schneidblock-Spezialöl (250 ml)
Best.-Nr. 1.235.997.403

Kundendienstadressen siehe Seite 160.

5 Bedienung



WARNUNG

Stellen Sie vor dem Einschalten der Maschine sicher, dass alle Sicherheitshinweise beachtet wurden.

Aktenvernichter einschalten

- Stecken Sie den Netzstecker der Maschine in eine ordnungsgemäß installierte Steckdose.
- Schalten Sie den Netzschalter an der Rückseite des Aktenvernichters auf „I“.
- Drücken Sie die Bedientaste.
- Anzeige „Betriebsbereit“ leuchtet.

Papier vernichten

- Bei Papierzufuhr startet die Lichtschranke das Schneidwerk automatisch.
- 2 Sekunden nachdem die Lichtschranke in der Papierzufuhr wieder frei ist wird das Schneidwerk automatisch abgeschaltet und der Aktenvernichter geht in Betriebsbereitschaft.

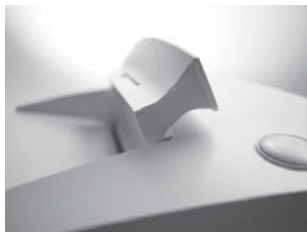

Hinweis:

Zum Vernichten größerer Papiermengen können Sie das Sicherheitselement nach oben klappen. Dadurch ist die Zuführöffnung leichter zugänglich.

CDs vernichten

(nur in den Schnittgrößen 5,8 mm, 3,9 mm, 4,5x30 mm)

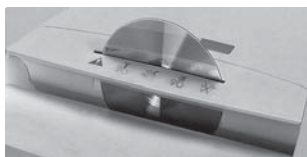

- Führen Sie die CD nur durch den Schlitz im Sicherheitselement zu. Das schützt Sie vor Splintern.



Hinweis:

Für eine sortenreine Trennung des geschredderten Materials können Sie den mitgelieferten CD-Sack einsetzen.

Bitte achten Sie auf die Umwelt und entsorgen Sie die unterschiedlichen Materialien getrennt.

Kreditkarten vernichten

(nur in den Schnittgrößen 5,8 mm, 3,9 mm, 4,5x30 mm, 1,9x15 mm)

Bei Schnittgröße 5,8 mm, 3,9 mm, 4,5x30 mm führen Sie die Karten durch den CD-Schlitz zu. Bei Maschinen mit Schnittgröße 1,9x15 mm geben Sie sie in die Papierzufuhr.

Aktenvernichter ausschalten

- Drücken Sie die Bedientaste.
- Anzeige „Betriebsbereit“ verlischt.
- Schalten Sie den Netzschalter an der Rückseite des Aktenvernichters auf „0“.

Weitere Funktionsmodi

• Permanent-Modus

Anwendung: Vernichtung von größeren Papiermengen

Funktion: Schneidwerk läuft ununterbrochen.

Wenn 2 min kein Material zugeführt wird, schaltet das Schneidwerk ab und der Aktenvernichter geht in Betriebsbereitschaft.

Start: Drücken Sie die Bedientaste 3 Sekunden lang.

Vorzeitiger Abbruch: Drücken Sie die Bedientaste.



• Stand-by-Modus

Funktion: 2 Minuten nach der letzten Papierzufuhr werden automatisch alle unnötigen Verbraucher abgeschaltet.

Die Anzeige „Betriebsbereit“ blitzt in regelmäßigen Abständen kurz auf.

Bei Papierzufuhr läuft der Aktenvernichter selbständig an.

6 Störungsbeseitigung

Anzeige	Störung	Störungsbehebung
 Dauerlicht	Papierstau	<p>Sie haben zu viel Papier auf einmal zugeführt.</p> <ul style="list-style-type: none"> ➤ Das Schneidwerk läuft einige Sekunden rückwärts und schiebt das Papier heraus. • Drücken Sie gegebenenfalls noch die Reversiertaste „R“, um den Papierstapel zu entnehmen. • Halbieren Sie den Papierstapel. • Führen Sie das Papier nacheinander zu.
	Überlast	<ul style="list-style-type: none"> • Der Motor wurde überlastet. Lassen Sie den Aktenvernichter vor erneuter Inbetriebnahme 20 Minuten abkühlen.
Blinklicht	allg. Störungsanzeige	<ul style="list-style-type: none"> • Während der Papiervernichtung ist ein Fehler aufgetreten. Ziehen Sie das Papier aus dem Eingabeschlitz, sodass die Lichtschranke frei ist.
	Schnittgutbehälter voll	<ul style="list-style-type: none"> • Leeren Sie den Schnittgutbehälter. <p>Hinweis: Wenn Sie vor dem Entnehmen des Behälters die Reversiertaste kurzzeitig betätigen, wird ein Teil des Schnittgutes in das Schneidwerk zurückgezogen.</p>
	Tür offen	<ul style="list-style-type: none"> • Schließen Sie die Tür.

7 Reinigung und Wartung



WARNUNG

Gefährliche Netzspannung!

Schalten Sie den Aktenvernichter aus und ziehen Sie den Netzstecker.

Die Reinigung darf nur mit einem weichen Tuch und einer milden Seifenwasserlösung erfolgen. Dabei darf kein Wasser in das Gerät eindringen.



Ölen Sie das Schneidwerk bei nachlassender Schnittleistung, Geräuschentwicklung oder nach jedem Leeren des Schnittgutbehälters (nur bei Partikelschnitt).

Verwenden Sie dazu nur HSM-Schneidblockspezialöl:



- Spritzen Sie das Spezialöl durch die Papierzufuhr auf ganzer Breite auf die Schneidwellen.
- Lassen Sie das Schneidwerk ohne Papierzufuhr ca. 10 s im Permanent-Modus laufen.
- Papierstaub und Partikel werden gelöst.

8 Entsorgung / Recycling



Elektrische und elektronische Altgeräte enthalten vielfach noch wertvolle Materialien, teils aber auch schädliche Stoffe, die für die Funktion und Sicherheit notwendig waren. Bei falscher Entsorgung oder Handhabung können diese für die menschliche Gesundheit und die Umwelt gefährlich sein. Geben Sie Altgeräte nie in den Restmüll. Beachten Sie die aktuell geltenden Vorschriften und nutzen Sie Sammelstellen zur Rückgabe und Verwertung elektrischer und elektronischer Altgeräte. Führen Sie auch alle Verpackungsmaterialien einer umweltgerechten Entsorgung zu.

9 Technische Daten

Schnittart	Streifenschnitt		Partikelschnitt				
Schnittgröße (mm)	5,8	3,9	4,5 x 30	1,9 x 15	0,78 x 11	1 x 5	
Sicherheitsstufe DIN 66399	P-2 / O-2 T-2 / E-2	P-2 / O-2 T-2 / E-2	P-4 / O-3 T-4 / E-3 F-1	P-5 / T-5 E-4 / F-2	P-6 / F-3	P-7 / F-3	
Schnittleistung* (Blatt), DIN A4	70 g/m ² 80 g/m ²	28 - 30 25 - 27	22 - 24 19 - 21	17 - 19 14 - 16	11 - 13 9 - 11	7 6	5 4
Gewicht (kg)	24,8		27,2				
Schnittgeschwindigkeit	65 mm/s						
Eingabebreite	280 mm						
Anschluss	230 V, 50 Hz		110 V - 120 V, 60 Hz		220 V, 60 Hz		
Leistungsaufnahme bei max. Blattzahl	500 W						
Energieverbrauch im Bereitschaftsmodus	< 2 Wh						
Betriebsart	Dauerbetrieb						
Umgebungsbedingungen im Betrieb: Temperatur relative Luftfeuchte Höhe über NN	-10 °C bis +25 °C max. 90%, nicht kondensierend max. 2.000 m						
Maße B x T x H (mm)	497 x 397 x 676						
Volumen des Schnittgutbehälters	55 l						
Emissionsschalldruckpegel (im Leerlauf / unter Last)	< 55 dB(A) / < 60 dB(A)						
A- bewerteter Schalleistungspegel (LWAd im Leerlauf)	68,0 dB						

* Die max. Anzahl der Blätter (DIN A4, 80 g/m²), längs zugeführt, die in einem Durchgang zerschnitten werden. Die Ermittlung der angegebenen Leistungsdaten erfolgt mit neuem, geöltem Schneidwerk und kaltem Motor. Eine schwächere Netzspannung oder andere Netzfrequenz als angegeben kann zu einer geringeren Blattleistung und zu erhöhten Laufgeräuschen führen. Je nach Struktur und Eigenschaften des Papiers und der Art der Eingabe kann die Blattleistung abweichen.



Der Aktenvernichter erfüllt die einschlägigen Harmonisierungsvorschriften der Europäischen Union:

- Niederspannungsrichtlinie 2006/95/EG
- EMV-Richtlinie 2004/108/EG
- RoHS-Richtlinie 2011/65/EU

Die EU-Konformitätserklärung kann beim Hersteller angefordert werden.

1 Proper use, warranty

Check the name plate on the back of the machine to find out the cutting width and mains voltage for your document shredder and observe the applicable instructions in the operating manual.

The shredder is designed for destroying paper. Depending on the cutting type, it can also handle small quantities of the following materials:

Shred width (mm)	5.8	3.9	4.5x30	1.9x15
Credit and charge cards	•	•	•	•
CDs	•	•	•	

Its sturdy drive mechanism is not damaged by paper clips and staples. Only on machines with cut size 1x5 mm can the paper not contain staples or paper clips.

The warranty period for the document shredder is 3 years. There is a special warranty for the HSM solid steel cutting rollers in the document shredder, which is provided independently of the guarantee, and remains valid for the entire service life of the machine (HSM Lifetime Warranty). Exceptions to this are document shredders with cut size 0.78x11 mm and 1x5 mm. This warranty and guarantee exclude wear and damage caused by improper handling or actions taken by third parties.

HSM guarantees the delivery of spare parts for up to 10 years after the production of this model has been discontinued.

Note: Document shredders with a particle cutting unit also come with an optional device for lubricating the cutting unit. Note the documentation enclosed for the oiler if your machine is equipped with one.

2 Safety instructions

Classification

Safety notice	Explanation
 WARNING	Failure to observe this warning can lead to serious or fatal injury.
Notice	Failure to observe this instruction can cause damage.



Before using the machine for the first time, read the operating manual, and keep it for later use and to pass on to any subsequent users.

Observe all safety instructions onto the machine.



WARNING
Dangerous for children and others!



The machine may not be used by persons (including children under 14 years of age) with limited physical, sensory or mental capabilities or with a lack of experience and knowledge, unless they are supervised by a responsible person or are instructed by them on the use of the machine. Children must be supervised to ensure they do not play with the machine. Do not leave the document shredder switched on when it is unattended.



WARNING

Risk of injury!

Do not reach into the paper feed slot.



Risk of injury from being pulled in!



Keep long hair, loose articles of clothing, ties, scarves, jewellery, etc. away from feed opening. Material with the tendency to form loops, e.g. tapes, strapping material, etc. must not be shredded.



Danger of injury by splinters!

Feed CDs through the slot in the safety element only.



WARNING

Dangerous mains voltage!

Improper handling of the machine can lead to an electric shock.

- Before you insert the power plug, make sure that the voltage and frequency of your power supply comply with the information on the name plate.
- Make sure that the power plug is easily accessible.
- Make sure that no water gets into the shredder. Do not immerse the power cable or the power plug in water.
- Never touch the power plug with wet hands.
- Never pull the plug out of the socket using the power cable. Always pull out the plug directly.
- Only use the machine in a dry room indoors. Never operate the machine in damp rooms or in the rain.

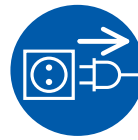

Check the machine and cable regularly for damage. Switch the shredder off if it is damaged or not working correctly or before relocating or cleaning it and disconnect it from the mains.

- Keep the machine, the plug and cable away from open fire and hot surfaces. The ventilation slots must not be blocked or covered and there must be at least 5 cm space between the shredder and any wall or furniture.



Service work which requires the housing covers to be removed may only be carried out by HSM Customer Service and service technicians of our contractual partners.

See page 160 for our customer service addresses.

Notice *Danger from improper use*

Only operate this machine in accordance with the instructions outlined in “Proper use”.

3 Machine components

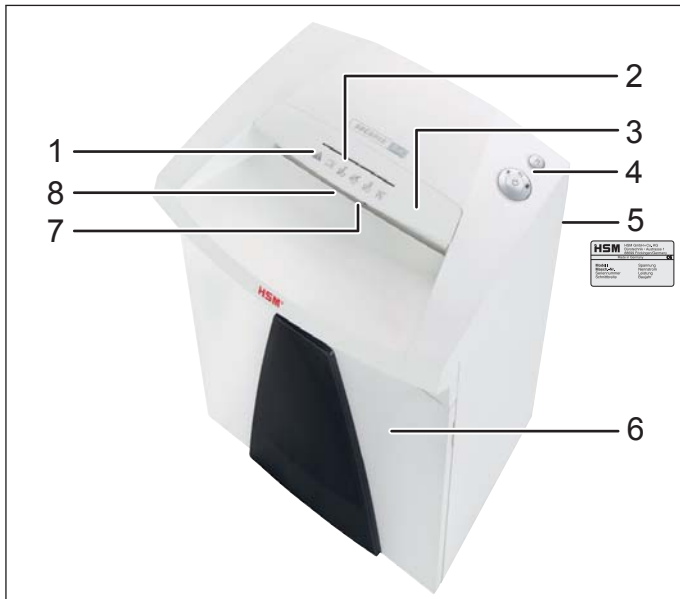

- 1 Safety instructions
- 2 Feed opening for CDs
- 3 Safety element / splinter protection
- 4 Operating and display unit
- 5 Name plate
- 6 Door
- 7 Feed opening for paper and credit cards
- 8 Light barrier

4 Scope of delivery

- Paper shredder in carton packing
- Power supply cable
- 5 Bags for shredded material
- 1 CD bag for machines with cutting widths 3.9, 5.8 and 4.5x30 mm
- Special cutting block oil 50 ml (cross cut)
- Operating instructions

Accessories

- 10 waste bags, order no. 1.330.995.100
- Special cutting block oil 250 ml
order No.: 1.235.997.403

See page 160 for our customer service addresses.

Operating and display elements

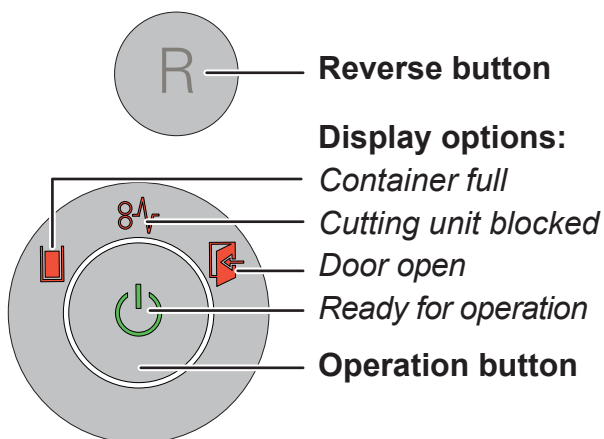

5 Operation



WARNING

Before switching the machine on, make sure that you observe all safety instructions.

Switching on the shredder

- Connect the power plug of the machine into a properly installed socket.
- Set mains switch at rear of paper shredder to „I“.
- Press the operation button.
- The “Ready for operation” indicator lights up.

Shredding paper

- When you feed paper, the light barrier automatically starts the cutting unit.
- Two seconds after the light barrier in the paper feed opening is free again, the cutting unit is switched off automatically and the shredder switches to standby.

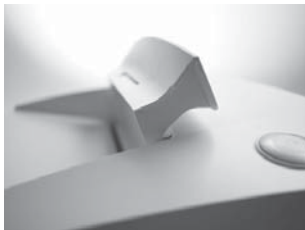

Note:

You can fold the safety element upwards to shred larger quantities of paper. This makes it easier to access the feed opening.

Shredding CDs

(only in cut size: 5.8 mm, 3.9 mm, 4.5x30 mm)

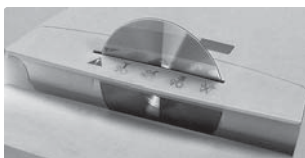

- Only feed the material into the insertion slot of the safety element (splinter protection).



Note:

To completely separate the materials shredded, you can insert the CD bag supplied.

Please consider the environment and dispose of different materials separately.

Shredding credit cards

(only in cut size: 5.8 mm, 3.9 mm, 4.5x30 mm, 1.9x15 mm)

Feed the cards through the CD slot when the cut size is 5.8 mm, 3.9 mm and 4.5x30 mm. For machines with a cutting width of 1.9x15 mm, use the paper feed.

Switching off the shredder

- Press the operation button.
- The “Ready for operation” indicator goes out.
- Set mains switch at rear of paper shredder to „0“.

Other function modes

- **Permanent mode**

Application: Destroying large quantities of paper

Function: Cutting unit runs continuously.

If no material is fed in within a period of 2 minutes, the cutting unit shuts down and the shredder switches to standby.

Start: Press the operation button for three seconds.

Premature cancellation: Press the operation button.



- **Stand-by mode**

Function: Two minutes after the last paper feed operation, all consumers that are not required are switched off automatically.

The „Ready for operation“ indicator flashes briefly at regular intervals.

The shredder starts automatically when paper is fed in.

6 Troubleshooting

Display	Problem	Measure
 Continuous lamp	Paper jam	You have fed in too much paper. <ul style="list-style-type: none"> ➤ The cutting unit runs in reverse for a few seconds and pushes the paper back out again. • If necessary, press the reverse button “R” to remove the stack of paper. • Take half the stack of paper. • Feed the paper in portions.
	Overload	<ul style="list-style-type: none"> • The motor was overloaded. Let the shredder cool down for approx. 15 – 20 mins. before using it again.
Flashing light	general fault indicator	<ul style="list-style-type: none"> • During paper destruction an error has occurred. Pull the paper from the slot, so that the light barrier is free.
	Shredded material container full	<ul style="list-style-type: none"> • Empty the shredded material container. <p>Note: If you press the reverse button briefly before removing the container, part of the material is pulled back into the cutting apparatus.</p>
	Door open	<ul style="list-style-type: none"> • Close the front door.

7 Cleaning and maintenance



WARNING

Dangerous mains voltage!

Switch off the shredder and pull out the mains plug.

When cleaning only use a soft cloth and a mild soap-water solution. However, no water must enter the equipment.



Oil the cutting unit when cutting performance decreases or the device becomes noisy, or every time you empty the waste container (Cross cut only).

Only use HSM special lubricating oil for the cutting unit to do this:



- Spray the special cutting unit oil through the paper feed along the entire width of the cutting shafts.
 - Let the cutting unit run in the permanent mode for about 10 seconds without any paper.
- Paper dust and particles are shaken off.

8 Disposal / Recycling

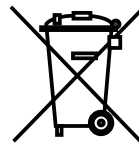

Electrical and electronic old devices contain a variety of valuable materials, but also hazardous substances which were required

for function and safety. Incorrect disposal or handling can be dangerous to your health and the environment. Never dispose of old devices in the household waste. Observe the current applicable regulations and use the collection points for returning and recycling electric and electronic devices. Dispose of all the packaging materials also in an environmentally-responsible way.

9 Technical data

Cutting type		Strip cut		Cross cut			
Cut size (mm)		5.8	3.9	4.5 x 30	1.9 x 15	0.78 x 11	1 x 5
Security level DIN 66399		P-2 / O-2 T-2 / E-2	P-2 / O-2 T-2 / E-2	P-4 / O-3 T-4 / E-3 F-1	P-5 / T-5 E-4 / F-2	P-6 / F-3	P-7 / F-3
Cutting capacity* (sheets), A4	70 g/m ²	28 - 30	22 - 24	17 - 19	11 - 13	7	5
	80 g/m ²	25 - 27	19 - 21	14 - 16	9 - 11	6	4
Weight (kg)		24.8		27.2			
Cutting speed		65 mm/s					
Intake width		280 mm					
Power supply		230 V, 50 Hz		110 V - 120 V, 60 Hz		220 V, 60 Hz	
Power consumption with max. number of sheets		500 W					
Energy consumption in standby mode		< 2 Wh					
Operating mode		Continuous operation					
Ambient conditions in operation:		-10 °C to +25 °C max. 90%, without condensation max. 2,000 m					
Temperature							
Relative humidity							
Height above sea-level (MSL)							
Size W x D x H (mm)		497 x 397 x 676					
Shredded material container volume		55 litres					
Sound pressure level emissions (Idle running/ load)		< 55 dB(A) / < 60 dB(A)					
A-weighted sound power level (LWAd in idle mode)		68.0 dB					

* The maximum number of sheets (DIN A4, 80 g/m²), fed lengthways, which can be cut in one cycle. The performance data is determined when the motor is cold and the cutting device is freshly oiled. A weaker mains voltage or a different mains frequency to the one specified could result in less sheet capacity and increased noise during operation. The sheet capacity can vary depending on the structure and properties of the paper and on the way it enters.



This document shredder meets the applicable harmonisation legislation of the European Union:

- Low Voltage directive 2006/95/EU
- EMC directive 2004/108/EU
- RoHS directive 2011/65/EU

The EU declaration of conformity can be requested from the manufacturer.

1 Utilisation conforme, garantie

Vérifiez sur la plaquette signalétique à l'arrière de l'appareil pour quelle largeur de coupe et quelle tension du secteur votre destructeur de documents est conçu et respectez les points correspondants de la notice d'utilisation.

Le destructeur de document est conçu pour la destruction de documents papier. Vous pouvez, selon le type de coupe, procéder à la destruction de petites quantités des matériaux suivants:

Taille de coupe (mm)	5,8	3,9	4,5x30	1,9x15
Cartes de crédit	•	•	•	•
CDs	•	•	•	

Le mécanisme de coupe, robuste, résiste aux agrafes et aux trombones. Sur les machines de largeur de coupe 1 x 5 mm, les agrafes et les trombones sont à retirer impérativement des documents.

La durée de garantie du destructeur de documents est de 3 ans. HSM accorde une garantie spéciale (HSM Lifetime Warranty), indépendante de la garantie, sur les cylindres de coupe en acier fabriqués d'une seule pièce des destructeurs de documents, pendant toute la durée de vie de l'appareil. Les destructeurs de documents de largeur de coupe 0,78 x 11 mm et 1 x 5 mm ne sont pas concernés par cette prescription. L'usure ou les dommages causés par toute utilisation impropre, ou par des interventions d'un tiers ne sont ni couverts par la responsabilité du fabricant, ni par la prestation de garantie.

HSM garantit la livraison de pièces détachées jusqu'à 10 ans après la fin de la production de ce modèle.

Remarque : Les destructeurs de documents à dispositif de coupe en particules sont proposés en option avec un appareil permettant la lubrification automatique du dispositif de coupe. Respectez la documentation fournie avec l'huileur si votre machine en est équipée.

2 Recommandations de sécurité

Classification

Notice de sécurité	Explication
 AVERTISSEMENT	Le non-respect de l'avertissement peut entraîner des blessures graves ou la mort.
Attention	Le non-respect de la consigne peut entraîner des dommages corporels.



Lisez la notice d'utilisation de la machine avant de la mettre en service ; conservez celle-ci pour une exploitation ultérieure et transmettez cette notice aux utilisateurs ultérieurs. Tenir compte de toutes les recommandations de sécurité se trouvant sur le destructeur!



AVERTISSEMENT

Dangers pour les enfants et pour d'autres personnes !



La machine ne doit pas être utilisée par des personnes (y compris les enfants de moins de 14 ans) ayant des capacités physiques, sensorielles ou intellectuelles limitées, ou encore manquant de l'expérience et/ou des connaissances requises, à moins qu'elles ne soient surveillées par une personne responsable de leur sécurité ou n'aient reçu des instructions d'utilisation de l'appareil. Les enfants doivent être surveillés afin de s'assurer qu'ils ne jouent pas avec l'appareil. Ne laissez pas le destructeur de documents allumé sans surveillance.

**AVERTISSEMENT**
Danger de blessure.

Ne jamais passer la main, les doigts ou un objet étranger dans la fente de l'ouverture d'insertion du papier.

***Danger de blessure par attraction.***

Ne pas approcher l'ouverture d'insertion du papier avec des cheveux longs, des vêtements larges, des cravates, des écharpes, des bracelets, des colliers, etc. Ne pas détruire les objets ayant tendance à s'entortiller, bandes, matériel de ligaturage etc.

***Danger de blessure par éclats !***

Pour insérer les CD, utilisez uniquement la fente de l'élément de sécurité.

**AVERTISSEMENT**
Dangers résultant de la tension du secteur !

Une mauvaise utilisation de la machine peut entraîner une électrocution.

- Vérifiez avant de brancher la prise secteur que la tension et la fréquence de votre réseau électrique correspondent aux indications de la plaque signalétique.
- Assurez-vous que la prise secteur est accessible.
- Evitez que de l'eau pénètre dans le destructeur de documents. Ne plongez ni les câbles secteur ni la fiche secteur dans l'eau.
- Ne touchez jamais la fiche secteur lorsque vous avez les mains mouillées.
- Ne tirez jamais sur le câble pour débrancher la fiche de la prise secteur, tenez toujours la fiche.
- Utilisez l'appareil uniquement à l'intérieur, dans des pièces sans humidité. Ne l'utilisez jamais dans des pièces humides ou sous la pluie.

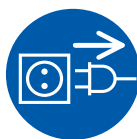

Vérifiez régulièrement que l'appareil et les câbles ne présentent aucun dommage. Eteignez le destructeur de documents en cas de détérioration ou de dysfonctionnement, ainsi qu'avant un changement de place ou un nettoyage, et débranchez la prise secteur.

- Gardez l'appareil, la fiche secteur et le câble secteur éloigné de tout feu et de surfaces chaudes. Veillez à ce que rien n'obstrue les fentes d'aération et à ce que l'appareil respecte une distance minimum de 5 cm du mur ou des meubles.



Les travaux d'entretien ne peuvent être réalisés que par le service après-vente HSM et les techniciens de maintenance de nos partenaires contractuels.

Pour les adresses du service clientèle, voir page 160.

Attention Danger résultant d'une utilisation non conforme

Utilisez la machine uniquement selon les consignes du chapitre « utilisation conforme ».

3 Vue générale

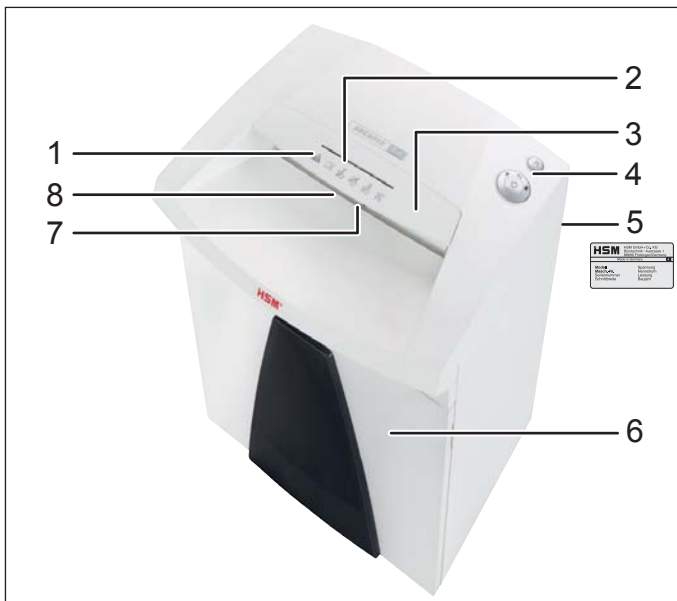

- 1 Recommandations de sécurité
- 2 Ouverture d'alimentation spéciale pour cédéroms
- 3 Dispositif de sécurité/protection contre les projections
- 4 Unité de commande et d'affichage
- 5 Plaque signalétique
- 6 Porte
- 7 Ouverture d'alimentation pour papier et cartes de crédit
- 8 Cellule photoélectrique

Éléments de commande et d'affichage

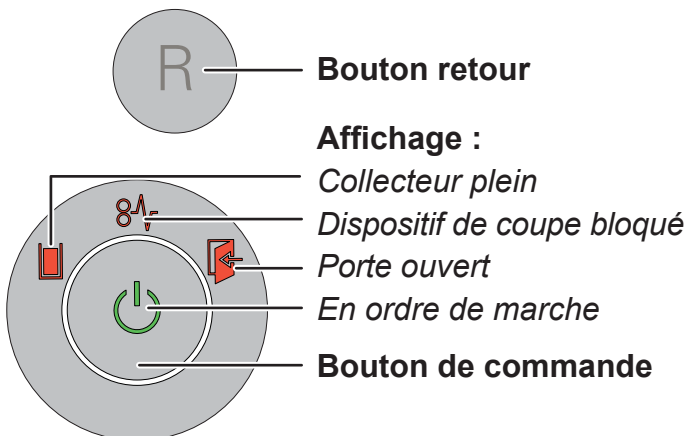

Bouton retour

Affichage :

Collecteur plein

Dispositif de coupe bloqué

Porte ouvert

En ordre de marche

Bouton de commande

4 Ampleur de la livraison

- Destructeur de documents emballé dans un carton
- Câble de raccordement secteur
- 5 sacs pour découpures
- 1 sac pour CD pour les machines à largeur de coupe 3,9, 5,8 et 4,5x30 mm
- Coupe croisée : 1 bouteille d'huile spéciale pour le bloc de découpage 50 ml
- Notice d'utilisation

Accessoires

- 10 sacs à particules
n° de commande 1.330.995.100
- Huile spéciale pour bloc de coupe (250 ml), n° de commande 1.235.997.403

Pour les adresses du service clientèle, voir page 160.

5 Manipulation



AVERTISSEMENT

Avant de mettre la machine en marche, assurez-vous que toutes les consignes de sécurité ont été respectées.

Mise en marche

- Branchez la fiche secteur de la machine dans une prise secteur d'installation conforme.
- Mettre le commutateur principal sur le revers du destructeur de documents sur la pos. « I ».
- Appuyez sur le bouton de commande.
- Le voyant « en ordre de marche » s'allume.

Destruction de documents

- La cellule photoélectrique lance automatiquement le dispositif de coupe lors de l'introduction de documents.
- 2 s après que la cellule photoélectrique de l'ouverture d'introduction de papier est de nouveau libre, le dispositif de coupe se met automatiquement à l'arrêt et le destructeur de documents se met en veille.



Remarque:

Lorsque vous détruisez d'importantes quantités de papier, vous pouvez rabattre l'élément de sécurité vers le haut. L'ouverture d'alimentation est ainsi plus facilement accessible.

Destruction de CDs

(largeur de coupe de 3,9 mm, 5,8 mm, 4,5x30 mm)

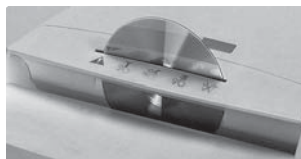

- Introduisez le matériel uniquement par la fente du dispositif de sécurité (protection contre les projections).



Remarque:

Afin de trier les différentes sortes de matériaux détruits, vous pouvez utiliser le sac pour CD fourni à la livraison. Protégez l'environnement et recyclez séparément les différents matériaux.

livraison. Protégez l'environnement et recyclez séparément les différents matériaux.

Destruction des cartes de crédit

(largeur de coupe de 5,8 mm, 3,9 mm, 4,5x30 mm, 1,9x15 mm)

Pour les tailles de coupe 5,8 mm, 3,9 mm, 4,5x30 mm, introduisez les cartes dans la fente pour CD. Pour les machines de largeur de coupe 1,9 x15 mm, placez les cartes dans l'alimentation papier.

Mise hors circuit

- Appuyez sur le bouton de commande.
- Le voyant « en ordre de marche » s'éteint.
- Mettre le commutateur principal sur le revers du destructeur de documents sur la pos. « 0 ».

Autres modes de fonctionnement

• Mode permanent

Utilisation : Destruction de grandes quantités de papier

Fonction : Le dispositif de coupe fonctionne en continu.

Si aucun matériau n'est introduit après 2 minutes, le dispositif de coupe se met à l'arrêt et le destructeur de documents se met en veille.

Démarrage : Maintenez appuyé le bouton de commande pendant 3 secondes.



Annulation prématurée : Appuyez sur le bouton de commande.

• Mode stand by

Fonction : Tous les consommateurs de courant inutiles sont automatiquement mis à l'arrêt 2 minutes après la dernière introduction de documents.

L'affichage « en ordre de marche » clignote à intervalles réguliers. Le destructeur de documents fonctionne de manière autonome lors de l'introduction de documents.

6 Elimination de défauts

Affichage	Panne	Elimination des pannes
 Allumage ininterrompu	Bourrage papier	Vous avez introduit trop de papier à la fois. ► Le dispositif de coupe fonctionne en sens inverse pendant quelques secondes, puis expulse le papier. <ul style="list-style-type: none"> • Appuyez si nécessaire sur le bouton retour « R » pour enlever la pile de papier. • Retirez la moitié de la pile de papier. • Introduisez les documents les uns après les autres.
	Surcharge	<ul style="list-style-type: none"> • Le moteur a subi une surcharge. Laisser refroidir le destructeur de documents pendant 20 minutes avant de le mettre à nouveau en service.
Témoin clignotant	Affichage des erreurs générales	<ul style="list-style-type: none"> • Une erreur est survenue pendant la destruction du papier. Retirez le papier de la fente d'alimentation, de sorte que la cellule photoélectrique soit libre.
	Collecteur plein	<ul style="list-style-type: none"> • Videz le collecteur. <p>Remarque : Si vous appuyez brièvement sur le bouton retour avant le retrait du conteneur, une partie du matériel découpé est ramenée dans le dispositif de coupe.</p>
	Porte ouvert	<ul style="list-style-type: none"> • Positionnez correctement le collecteur dans le compartiment inférieur.

7 Entretien et maintenance



AVERTISSEMENT

Dangers résultant de la tension du secteur !

Mettre le destructeur de documents à l'arrêt, débrancher la prise secteur.

Ne nettoyer l'appareil qu'au moyen d'un chiffon doux et d'eau savonneuse non corrosive. Veiller à ce que l'eau ne pénètre pas dans l'appareil.



Huilez le dispositif de coupe en cas de diminution du rendement de coupe, d'apparition de bruits ou à chaque fois que vous videz le collecteur (Coupe croisée). Utilisez uniquement de l'huile spéciale pour bloc de coupe HSM :



- Vaporisez l'huile spéciale sur toute la largeur des cylindres de coupe par l'alimentation papier.
- Laissez le dispositif de coupe fonctionner sans papier pendant env. 10 s en mode permanent.
- Poussière de papier et particules sont ainsi éliminées.

8 Traitement des déchets / recyclage

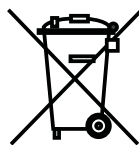

Les anciens appareils électriques et électroniques contiennent de nombreux matériaux précieux, mais aussi des substances nocives qui étaient nécessaires au fonctionnement et à la sécurité. En cas de manipulation ou d'élimination incorrectes, ces substances peuvent être dangereuses pour la santé et l'environnement. Ne jetez jamais les anciens appareils avec les ordures ménagères. Respectez les directives actuelles en vigueur et apportez vos anciens appareils électriques et électroniques aux points de collecte afin qu'ils puissent être recyclés. Veillez également à ce que les matériaux d'emballage soient traités et recyclés dans le respect de l'environnement.

9 Caractéristiques techniques

Type de coupe	Coupe en bandes		Coupe en particules				
Largeur de coupe (mm)	5,8	3,9	4,5 x 30	1,9 x 15	0,78 x 11	1 x 5	
Degré de sécurité DIN 66399	P-2 / O-2 T-2 / E-2	P-2 / O-2 T-2 / E-2	P-4 / O-3 T-4 / E-3 F-1	P-5 / T-5 E-4 / F-2	P-6 / F-3	P-7 / F-3	
Rendement de coupe* (feuille), DIN A4	70 g/m ² 80 g/m ²	28 - 30 25 - 27	22 - 24 19 - 21	17 - 19 14 - 16	11 - 13 9 - 11	7 6	5 4
Poids (kg)	24,8		27,2				
Vitesse de coupe	65 mm/s						
Largeur d'introduction	280 mm						
Branchement	230 V, 50 Hz		110 V - 120 V, 60 Hz		220 V, 60 Hz		
Puissance consommée avec nbre max. de feuilles	500 W						
Consommation d'énergie en mode opérationnel	< 2 Wh						
Mode de fonctionnement	Fonctionnement permanent						
Conditions ambiantes d'utilisation : Température Humidité relative de l'air Hauteur au-dessus NN	-10 °C à +25 °C max. 90 %, sans condensation max. 2 000 m						
Dimensions L x P x H (mm)	497 x 397 x 676						
Volume du collecteur	55 l						
Niveau sonore (Marche à vide / charge)	< 55 dB(A) / < 60 dB(A)						
Niveau de puissance acoustique pondéré A (LWAd en marche à vide)	68,0 dB						

* Nombre de feuilles max. (format A4, 80 g/m²), introduites en longueur, qui sont déchiquetées en un passage. La mesure des données de rendement s'effectue avec un bloc de coupe neuf, huilé et moteur à froid. Une tension inférieure du secteur ou une autre fréquence du secteur que celles indiquées peuvent entraîner une diminution de la puissance de coupe et une augmentation du bruit pendant le fonctionnement. Selon la structure et les propriétés du papier et selon la manière d'introduire les feuilles, la puissance peut varier.



Le destructeur de documents respecte les directives d'harmonisation en vigueur dans l'Union Européenne :

- Directive basse tension 2006/95/CE
- Directive CEM 2004/108/CE
- Directive LdSD 2011/65/UE

La déclaration de conformité UE est disponible sur demande auprès du fabricant.

1 Norme d'uso, garanzia

Controllare sulla targhetta posta sul lato posteriore dell'apparecchio la larghezza di taglio e la tensione di rete indicate per il distruggidocumenti e osservare le relative istruzioni riportate nel manuale d'uso.

Il distruggidocumenti è concepito per la distruzione della carta. In base al tipo di taglio è possibile inoltre distruggere piccole quantità dei seguenti materiali:

Grandezza di taglio (mm)	5,8	3,9	4,5x30	1,9x15
Carte di credito	•	•	•	•
CD	•	•	•	

Il robusto utensile da taglio può ridurre in frammenti senza problemi anche punti metallici e graffette. Solamente per macchine con larghezza di taglio di 1x5 mm la carta non deve contenere punti metallici e graffette.

I distruggidocumenti sono coperti da garanzia per 3 anni. Per gli alberi da taglio completamente in acciaio dei distruggidocumenti è valida una garanzia indipendente dalla garanzia principale riferita all'intera vita utile dell'apparecchio (HSM Lifetime Warranty). Sono esclusi i distruggidocumenti con larghezza di taglio di 0,78x11 mm e 1x5 mm. Usura, danni derivanti da un uso non corretto o interventi da parte di terzi non sono né coperti da garanzia, né in garanzia.

HSM garantisce la consegna di pezzi di ricambio fino a 10 anni dall'uscita di produzione del presente modello.

Avvertenza: I distruggidocumenti dotati di utensile da taglio in particelle vengono offerti come opzione anche con un apparecchio per la lubrificazione automatica dell'utensile da taglio. Osservare la documentazione in allegato dell'ingrassatore nel caso la vostra macchina ne sia dotata.

2 Avvertenze per la sicurezza

Classificazione

Avvertenza per la sicurezza	Osservazioni
 AVVERTENZA	L'inosservanza di questa avvertenza può comportare danni per l'incolumità e la vita delle persone.
Attenzione	L'inosservanza di questo avviso può comportare danni materiali.



Prima della messa in funzione della macchina, leggere le istruzioni per l'uso, conservare per poterle consultare in seguito e consegnare agli altri utenti. Osservare tutte le avvertenze per la sicurezza applicate sul distruggidocumenti!



AVVERTENZA

Pericoli per bambini e altre persone!



La macchina non deve essere utilizzata da persone (compresi bambini sotto i 14 anni) con ridotte capacità fisiche, sensoriali o mentali oppure prive della necessaria esperienza e/o competenza, a meno che esse non siano sotto la supervisione di una persona responsabile per la loro sicurezza o abbiano ricevuto da questa disposizioni sull'uso dell'apparecchio. Controllare sempre che i bambini non giochino con l'apparecchio. Non lasciare mai il distruggidocumenti incustodito mentre è ancora acceso.

**AVVERTENZA*****Pericolo di lesioni.***

Non intervenire mai nella feritoia dell'alimentazione della carta.

***Pericolo di lesioni da trasciamento!***

In prossimità dell'apertura dell'alimentazione della carta è indispensabile prendere le dovute precauzioni affinché capelli sciolti, lembi di vestiario, cravatte, sciarpe, collane, braccialetti ecc. non vengano agganciati. Non distruggere materiali che tendono ad avvolgersi, quali nastri, corde, film in plastica ecc.

***Pericolo di lesioni dovuto a schegge!***

Introdurre i CD solo attraverso la fessura nell'elemento di sicurezza.

**AVVERTENZA*****Tensione di rete pericolosa!***

L'uso improprio della macchina può causare scosse elettriche.

- Prima di inserire la spina di rete, assicurarsi che i dati della tensione e della frequenza della vostra rete elettrica coincidano con quelli indicati sulla targhetta.
- Assicurarsi che la spina di rete sia facilmente accessibile.
- Evitare penetrazioni d'acqua nel distruggidocumenti. Non immergere mai il cavo e la spina di rete in acqua.
- Non toccare mai la spina di rete con le mani umide.
- Staccare sempre la spina di rete dalla presa afferrando la stessa e mai tirando il cavo di alimentazione.
- Utilizzare l'apparecchio esclusivamente in ambienti interni asciutti. Non azionarlo mai in ambienti umidi o sotto la pioggia.

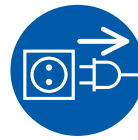

Controllare regolarmente che apparecchio e cavo non siano danneggiati. Spegnerne il distruggidocumenti se danneggiato o se non funziona correttamente, nonché in caso di cambio di posto o durante la pulizia, ed estrarre la spina di rete.

- Tenere l'apparecchio, la spina di rete e il cavo di rete lontani da fiamme libere e superfici incandescenti. Le feritoie di ventilazione non devono essere coperte e deve essere mantenuta una distanza min di 5 cm dalla parete o da mobili.



I lavori di assistenza legati alla rimozione delle coperture del corpo macchina devono essere eseguiti unicamente dal servizio di assistenza clienti HSM e dai tecnici del

servizio di assistenza dei nostri partner autorizzati.

Per gli indirizzi di servizio assistenza clienti, vedere pagina 160.

Attenzione***Pericolo derivante da uso improprio***

Utilizzare la macchina solo in modo conforme ai dati forniti al capitolo "Norme d'uso".

3 Panoramica

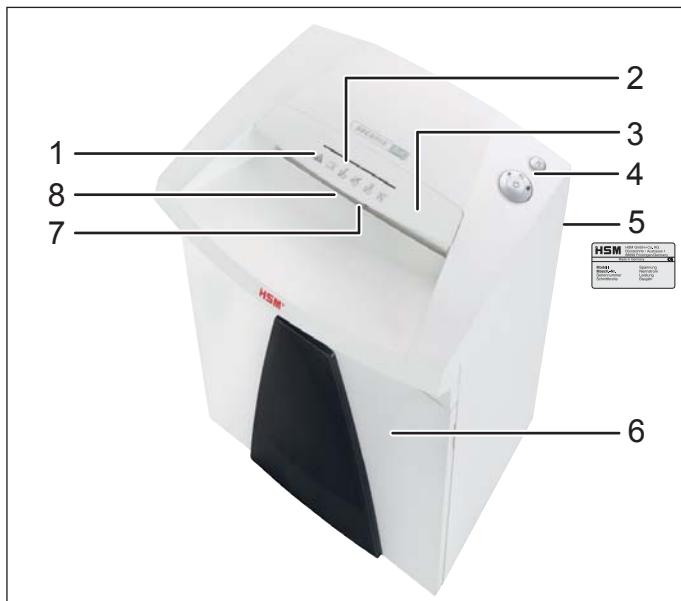

- 1 Avvertenze per la sicurezza
- 2 Apertura di alimentazione per CD
- 3 Elemento di sicurezza / protezione contro le schegge
- 4 Unità di comando e visualizzazione
- 5 Targhetta
- 6 Sportello
- 7 Apertura di alimentazione solamente per carta e carte di credito
- 8 Fotocellula

Elementi di comando e visualizzazione

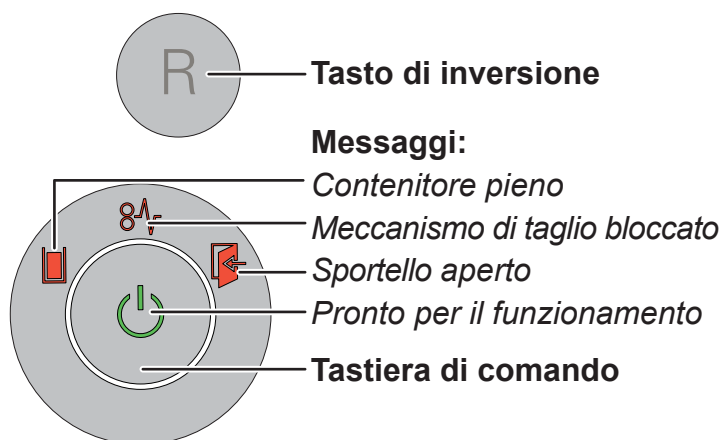

4 Fornitura

- Apparecchio imballato in cartone
- Cavo di alimentazione
- 5 sacchi di raccolta
- 1 sacchetto per CD per macchine con larghezza di taglio di 3,9, 5,8 e 4,5x30 mm
- Per macchine con taglio a frammenti: 1 bottiglia di olio speciale da taglio (50 ml)
- Manuale operativo

Accessori

- 10 sacchetti per il materiale sminuzzato
N. ordine 1.330.995.100
- Olio speciale per il blocco di taglio (250 ml)
N. ordine 1.235.997.403

Per gli indirizzi di servizio assistenza clienti vedere pagina 160.

5 Messa in esercizio



AVVERTENZA

Prima di accendere la macchina, assicurarsi di aver prestato attenzione a tutte le avvertenze per la sicurezza.

Accensione del distruggidocumenti

- Inserire la spina di rete della macchina in una presa correttamente installata.
- Interruttore della rete sul rovescio del distruggidocumenti su "1".
- Premere la tastiera di comando.
- Il messaggio "Pronto per il funzionamento" è acceso.

Distruzione della carta

- Quando si introduce la carta, la fotocellula del meccanismo di taglio si avvia automaticamente.
- 2 secondi dopo che la fotocellula è di nuovo libera nell'apertura dell'alimentazione della carta, il meccanismo di taglio viene spento automaticamente e il distruggidocumenti passa alla modalità Pronto per il funzionamento.

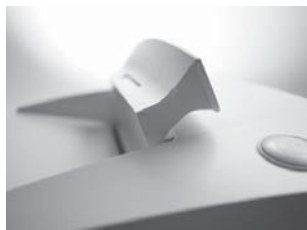

Nota:

Per la distruzione di maggiori quantità di carta, ribaltare l'elemento di sicurezza verso l'alto. In conseguenza di ciò l'apertura di alimentazione diviene più facilmente accessibile.

Distruzione di CD

(dimensione di taglio 3,9 mm, 5,8 mm, 4,5x30 mm)

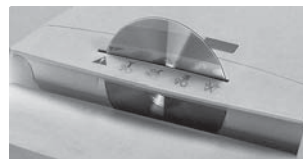

- Inserire il materiale solo attraverso la fessura di inserimento dell'elemento di sicurezza (protezione contro le schegge).



Nota:

Per una separazione differenziata del materiale sminuzzato, è possibile inserire il sacchetto per CD compreso nella fornitura. Rispettare l'ambiente e smaltire i diversi materiali separatamente.

Distruzione di carte di credito

(dimensione di taglio 5,8 mm, 3,9 mm, 4,5x30 mm, 1,9x15 mm)

In caso di dimensioni di taglio di 5,8 mm, 3,9 mm, 4,5x30 mm, inserire le carte attraverso la fessura per CD. Per apparecchi con dimensione di taglio 1,9x15 mm inserire le carte nell'alimentazione della carta.

Spegnimento del distruggidocumenti

- Premere la tastiera di comando.
- Il messaggio "Pronto per il funzionamento" si spegne.
- Interruttore della rete sul rovescio del distruggidocumenti su "0".

Ulteriori modalità di funzionamento

• Modalità permanente

Impiego: distruzione di grandi quantità di carta

Funzione: il meccanismo di taglio procede ininterrottamente.

Se per 2 minuti non viene alimentato materiale, il meccanismo di taglio si spegne e il distruggidocumenti diviene pronto per il funzionamento.

Avvio: premere la tastiera di comando per 3 secondi.

Interruzione anticipata: premere la tastiera di comando.



• Modalità stand by

Funzione: 2 minuti dopo l'ultimo inserimento della carta, tutte le utenze non necessarie vengono spente automaticamente.

Il messaggio "Pronto per il funzionamento" lampeggia brevemente ad intervalli regolari.

Durante l'alimentazione della carta il distruggidocumenti comincia ad avviarsi automaticamente.

6 Eliminazione dei disturbi

Indicazione	Disturbo	Eliminazione dei disturbi
 Luce continua	Blocco carta	È stata introdotta troppa carta in una volta sola. ► Il meccanismo di taglio indietreggia per alcuni secondi e spinge fuori la carta. <ul style="list-style-type: none"> • Per rimuovere la pila di carta, premere eventualmente anche il tasto di inversione "R". • Dimezzare la pila di carta. • Immettere la carta in successione.
	Sovraccarico	<ul style="list-style-type: none"> • Il motore è stato sovraccaricato. Prima di una nuova messa in funzione fare raffreddare il distruggidocumenti per ca. 20 min.
Spia intermittente	Indicazioni generali di guasto	<ul style="list-style-type: none"> • Durante la distruzione della carta si è verificato un errore. Estrarre la carta dalla fessura di inserimento in modo che la cella fotoelettrica sia libera.
	Contenitore per materiali di taglio pieno	<ul style="list-style-type: none"> • Svuotare il contenitore per materiali di taglio. <p>Nota Se prima dell'asportazione del contenitore viene premuto brevemente il tasto di inversione, una parte del materiale di taglio viene riportato nel meccanismo di taglio.</p>
	Contatto sportello interrotto	<ul style="list-style-type: none"> • Chiudere lo sportello.

7 Pulizia e cura



AVVERTENZA

Tensione di rete pericolosa!

Spegnere il distruggidocumenti ed estrarre la spina di rete.

La pulizia deve essere effettuata soltanto con un panno morbido e una soluzione delicata di acqua saponata. Durante questa operazione non deve penetrare acqua nell'apparecchio.



Applicare uno strato d'olio al meccanismo di taglio in caso di riduzione delle prestazioni di taglio oppure dopo ogni svuotamento del contenitore per materiali di taglio (solo per particelle).

A tal fine utilizzare solo olio speciale per il blocco di taglio di HSM:



- Spruzzare l'olio speciale attraverso l'alimentazione della carta su tutta la lunghezza degli alberi da taglio.
- Far scorrere l'utensile da taglio senza inserire la carta per ca. 10 sec. nella modalità permanente.
- La polvere e le particelle di carta si staccano.

8 Smaltimento / Riciclaggio

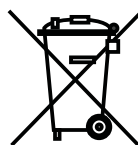

Gli apparecchi elettrici ed elettronici usati contengono ancora una molteplicità di materiali preziosi, ma in parte anche sostanze nocive

che erano necessarie al funzionamento e alla sicurezza dell'apparecchio. Se queste sostanze vengono smaltite o impiegate in modo non conforme potrebbero rappresentare un pericolo per la salute dell'uomo e l'ambiente. Non gettare mai gli apparecchi usati nei rifiuti generici. Osservare le disposizioni attualmente vigenti e utilizzare centri di raccolta per la restituzione e il riciclaggio degli apparecchi elettrici ed elettronici usati. Smaltire anche tutti i materiali da imballaggio conformemente alle norme di protezione dell'ambiente.

9 Dati tecnici

Tipo di taglio		Taglio a strisce		Taglio a frammenti			
Dimensioni di taglio (mm)		5,8	3,9	4,5 x 30	1,9 x 15	0,78 x 11	1 x 5
Classe di sicurezza DIN 66399		P-2 / O-2 T-2 / E-2	P-2 / O-2 T-2 / E-2	P-4 / O-3 T-4 / E-3 F-1	P-5 / T-5 E-4 / F-2	P-6 / F-3	P-7 / F-3
Prestazioni di taglio* (foglio) DIN A4	70 g/m ²	28 - 30	22 - 24	17 - 19	11 - 13	7	5
	80 g/m ²	25 - 27	19 - 21	14 - 16	9 - 11	6	4
Peso (kg)		24,8		27,2			
Velocità di taglio		65 mm/s					
Larghezza per l'immissione		280 mm					
Collegamento		230 V, 50 Hz		110 V - 120 V, 60 Hz		220 V, 60 Hz	
Potenza assorbita con numero di fogli max		500 W					
Consumo energetico in stand-by		< 2 Wh					
Modalità di funzionamento		Funzionamento continuo					
Condizioni ambientali in funzionamento: temperatura umidità dell'aria relativa Altezza sopra il l.d.m		da -10 °C a +25 °C max 90 %, senza condensa max 2000 m					
Dimensioni L x P x A (mm)		497 x 397 x 676					
Volume del contenitore per materiali di taglio		55 l					
Livello di pressione acustica di emissione (corsa a vuoto / carico)		< 55 dB(A) / < 60 dB(A)					
Livello di potenza sonora valutato A (LWAd con funzionamento a vuoto)		68,0 dB					

* Il numero massimo di fogli (DIN A4, 70 g/m² e 80 g/m²), introdotti longitudinalmente, che vengono tagliati in un unico passaggio. I risultati di capacità indicati vengono calcolati utilizzando un utensile da taglio nuovo e lubrificato e un motore freddo. Una tensione di rete più debole o una frequenza di rete diversa da quella indicata possono determinare una riduzione della capacità di taglio e un aumento del suono di scorrimento. La capacità di taglio può variare a seconda della struttura e delle caratteristiche della carta e dal tipo di immissione.



Il distruggidocumenti è conforme alle rispettive norme armonizzate stabilite dall'Unione Europea:

- Direttiva Bassa Tensione 2006/95/CE
- Direttiva CEM 2004/108/CE
- Direttiva RoHS 2011/65/UE

La dichiarazione di conformità UE può essere richiesta al produttore.

1 Uso conforme al previsto, garantía

Consulte en la placa de características situada en la parte trasera del aparato para qué anchura de corte y tensión de red está diseñada su destructora de documentos y lea los puntos correspondientes de las instrucciones de servicio

La destructora de documentos está concebida para destruir papel. Según sea el tipo de corte, se podrán además destruir pequeñas cantidades de los siguientes materiales:

Ancho de corte (mm)	5,8	3,9	4,5x30	1,9x15
Tarjetas de crédito	•	•	•	•
CDs	•	•	•	

El robusto mecanismo de corte es insensible a las grapas y a los clips. Únicamente con máquinas de ancho de corte 1x5 mm el papel no puede tener grapas ni clips.

El período de garantía para la destructora de documentos es de 3 años. Sobre los cilindros de corte de acero macizo de las destructoras de documentos HSM se aplica una garantía durante toda la vida útil del aparato (HSM Lifetime Warranty). Una excepción son las destructoras de documentos con anchura de corte 0,78x11 mm y 1x5 mm. La garantía no cubre el desgaste ni los daños ocasionados por un uso inapropiado o por la intervención de terceras personas.

HSM garantiza el envío de piezas de recambio hasta 10 años tras finalizar la producción de este modelo.

Nota: Las destructoras de documentos con mecanismo de corte en partículas se ofrecen como opción también con un aparato para lubricar automáticamente el mecanismo de corte. Si su máquina está provista de un engrasador, tenga en cuenta la documentación adjunta del mismo.

2 Indicaciones de seguridad

Clasificación

Indicación de seguridad	Aclaración
 ADVERTENCIA	La inobservancia de las advertencias puede provocar daños en el cuerpo y en la vida del usuario.
Atención	La inobservancia de las indicaciones puede provocar daños materiales.



Antes de poner en marcha la máquina, lea las instrucciones de servicio, téngalas siempre a mano para poder consultarlas en cualquier momento y entréguelas a los otros usuarios. Observe todas las indicaciones de seguridad que figuran en la destructora!



ADVERTENCIA

Peligros para niños y adultos.

 Las personas (inclusive menores de 14 años) con capacidades físicas, sensoriales o mentales limitadas o sin la experiencia y/o sin el conocimiento necesarios no pueden utilizar la máquina, a no ser que cuenten con la supervisión de una persona responsable de la seguridad o que reciban instrucciones sobre cómo utilizar el aparato. Los menores no deben dejarse sin vigilancia para evitar que jueguen con el aparato. No deje la destructora de documentos encendida sin vigilancia.



ADVERTENCIA

¡Peligro de sufrir lesiones!

No toque la ranura por la que se introduce el papel.



¡Peligro de sufrir lesiones por quedarse enganchado en la máquina!



Evite que el cabello largo, la ropa holgada, corbatas, bufandas, cadenas, pulseras, etc. queden en el área de la abertura de la alimentación de papel. No introduzca en la máquina ningún material susceptible de formar bucles, como cintas, cordeles, etc.



¡Peligro de lesionarse con astillas!

Introduzca CDs sólo por la ranura del elemento de seguridad.



ADVERTENCIA

Tensión de red peligrosa.

La manipulación errónea de la máquina puede provocar electrocución.

- Antes de enchufar el conector de red, compruebe que la tensión y la frecuencia de su red eléctrica coincidan con las indicaciones de la placa de características.
- Preste atención a que el conector de red esté fácilmente accesible.
- Evite que la destructora de documentos entre en contacto con agua. Sustituya el cable de red o el conector de red que haya entrado en contacto con agua.
- No agarre el conector de red con las manos húmedas.
- No desenchufe el conector de red tirando del cable de alimentación, sino agarrando el conector de red.
- Utilice el aparato únicamente en interiores secos. No lo ponga en funcionamiento en entornos húmedos o expuesto a la lluvia.

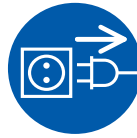

Compruebe regularmente que el aparato y el cable no presenten daños. Desconecte la destructora de documentos cuando detecte daños o un funcionamiento incorrecto y antes de cambiarla de lugar o de limpiarla, y desenchufe el conector de red.

- Mantenga el aparato, el conector de red y el cable de red alejados de llamas abiertas y de superficies calientes. Las ranuras de ventilación no deben estar obstruidas y debe mantenerse una distancia a la pared o a los muebles de como mínimo 5 cm.



Los trabajos de mantenimiento que involucren quitar las cubiertas de la carcasa sólo deben ser realizados por el servicio postventa de HSM o los técnicos de servicio de nuestras partes contratantes. Para las direcciones de los servicios postventa, véase la página 160.

Atención

Peligro debido a un uso indebido

Utilice únicamente la máquina según las especificaciones del capítulo “Uso conforme al previsto”.

3 Vista general

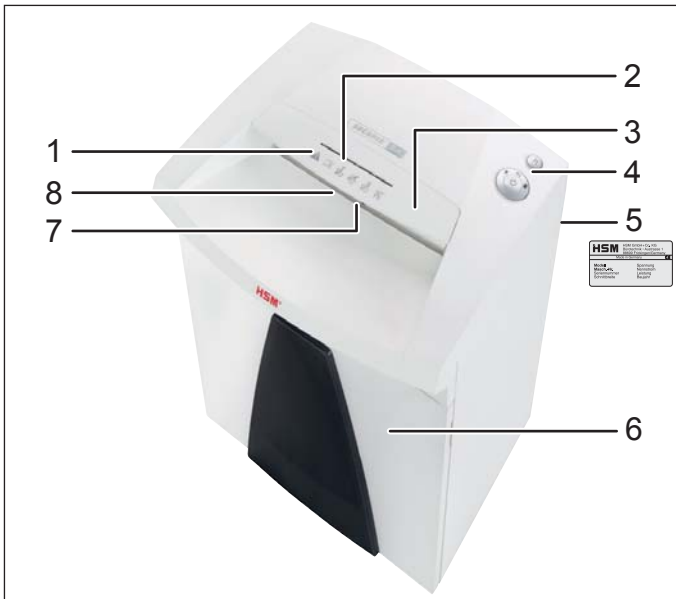

- 1 Indicaciones de seguridad
- 2 Abertura de entrada para CDs
- 3 Elemento de seguridad / protección contra astillas
- 4 Unidad de mando e indicación
- 5 Placa de características
- 6 Puerta
- 7 Abertura de entrada para papel y tarjetas de crédito
- 8 Barrera de luz

4 Volumen de suministro

- Destruidora de documentos empaquetada en cartón
- Cable de conexión de red
- 5 sacos de plegado lateral
- 1 bolsa para CDs para máquinas con anchuras de corte de 3,9, 5,8 y 4,5x30 mm
- para corte en partículas -1 botella 50 ml de aceite especial para el bloque cortador
- Instrucciones de servicio

Accesorios

- 10 sacos de plegado lateral
N.º de pedido 1.330.995.100
- Botella 250 ml de aceite especial para el bloque cortador
N.º de pedido 1.235.997.403

Para las direcciones de los servicios postventa véase la página 160.

Elementos de mando e indicación

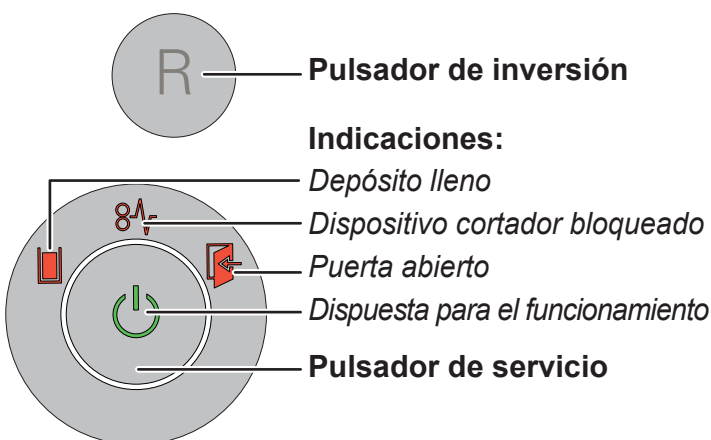

5 Manejo



ADVERTENCIA

Antes de encender la máquina asegúrese de haber prestado atención a todas las indicaciones de seguridad.

Encender la destructora de documentos

- Enchufe el conector de red de la máquina en una caja de enchufe instalada correctamente.
- Poner el interruptor en el lado trasero de la destructora de documentos en "1".
- Pulse el pulsador de servicio.
- La indicación "Dispuesta para el funcionamiento" se enciende.

Destruir papel

- Al realizar la alimentación de papel, la barrera de luz arranca automáticamente el dispositivo cortador.
- 2 s después de que la barrera de luz de la abertura para la alimentación de papel vuelve a estar libre, el dispositivo cortador se desconecta automáticamente y la destructora de documentos estará en disponibilidad para el funcionamiento.

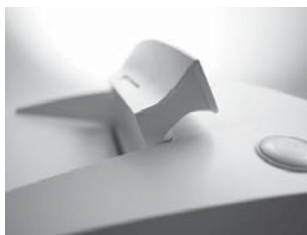

Nota:

Para destruir grandes cantidades de papel, podrá abatir hacia arriba el elemento de seguridad. De este modo, se podrá acceder fácilmente a la abertura de entrada.

Destrucción de CDs

(tamaño de corte 3,9 mm, 5,8 mm, 4,5x30 mm)

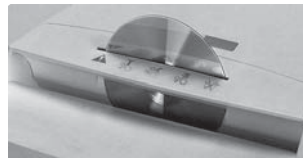

- Realice la alimentación del material sólo a través de la ranura de introducción del elemento de seguridad (protección contra astillas).



Nota:

Para una separación clasificada del material triturado puede colocar la bolsa para CDs suministrada. Respete

el medio ambiente y gestione los diferentes materiales por separado.

Destruir tarjetas de crédito

(tamaño de corte 5,8 mm, 3,9 mm, 4,5x30 mm, 1,9x15 mm)

Con los tamaños de corte de 5,8 mm, 3,9 mm, 4,5x30 mm, introduzca las tarjetas por la ranura para CDs. En máquinas con tamaño de corte de 1,9 x 15 mm, introduzca las tarjetas en la alimentación de papel.

Apagar la destructora de documentos

- Pulse el pulsador de servicio.
- La indicación "Dispuesta para el funcionamiento" se apaga.
- Poner el interruptor en el lado trasero de la destructora de documentos en "0".

Otros modos de funcionamiento

• Modo permanente

Aplicación: para destruir grandes cantidades de papel

Función: El mecanismo de corte está en marcha continua.

Si no se introduce material durante 2 minutos, se apaga el mecanismo de corte y pasa a stand-by.

Arranque: Pulse el pulsador de servicio durante 3 segundos.

Interrupción antes de tiempo: Pulse el pulsador de servicio.



• Modo stand by

Función: 2 minutos después de la última alimentación de papel se desconectan automáticamente todos los consumidores innecesarios.

La indicación "Dispuesta para el funcionamiento" parpadea brevemente en intervalos regulares.

Al realizar la alimentación de papel, la destructora de documentos arranca automáticamente.

6 Solución de averías

Indicación	Fallo	Solución
 Luz constante	Atasco de papel	<p>Ha suministrado demasiado papel a la vez.</p> <ul style="list-style-type: none"> ► El dispositivo cortador funciona durante algunos segundos hacia atrás expulsando el papel. • Si fuese necesario, pulse el pulsador de inversión "R" para extraer la pila de papel. • Divida la pila de papel. • Introduzca el papel gradualmente.
	Sobrecarga	<ul style="list-style-type: none"> • El motor se ha sobrecargado. Antes de volver a poner en funcionamiento la destructora de documentos, deje que se enfríe entre 20 minutos.
Luz intermitente	Indicador general de avería	<ul style="list-style-type: none"> • Durante la destrucción de papel ha ocurrido un fallo. Saque el papel de la ranura de introducción de manera que la célula fotoeléctrica quede libre.
	Depósito para recortes lleno	<ul style="list-style-type: none"> • Vacíe el depósito para recortes. <p>Nota: Si antes de retirar el depósito acciona brevemente el pulsador de inversión, una parte del material cortado vuelve al mecanismo de corte.</p>
	Puerta abierto	<ul style="list-style-type: none"> • Cerrar la puerta frontal.

7 Limpieza y mantenimiento



ADVERTENCIA

Tensión de red peligrosa.

Apague la destructora de documentos y extraiga el enchufe.

Para proceder a la limpieza sólo se puede utilizar un paño suave y agua jabonosa suave. No debe entrar nada de agua en la máquina.



Lubrique el mecanismo de corte cuando la potencia de corte disminuye, cuando se producen ruidos o después de vaciar el depósito de material cortado (sólo con corte en partículas). Para ello, utilice únicamente aceite especial para bloques de corte HSM:



- Inyecte el aceite especial por la apertura de entrada para papel en toda la anchura de los cilindros de corte.
- Deje que el mecanismo de corte funcione sin alimentación de papel en modo continuo durante aproximadamente 10 s.
- De esta forma se sueltan partículas y polvo de papel.

8 Eliminación / Reciclaje



Los aparatos eléctricos y electrónicos usados contienen un gran número de materiales valiosos, aunque también sustancias nocivas necesarias para el funcionamiento y seguridad del aparato. En caso de manejo o eliminación incorrectos, estas sustancias pueden ser peligrosas para la salud de las personas y para el medio ambiente. No deseche los aparatos usados en la basura normal. Respete la normativa vigente en la actualidad y utilice los puntos de recogida para la devolución y gestión de aparatos eléctricos y electrónicos usados. Elimine todos los materiales de embalaje de forma respetuosa con el medio ambiente.

9 Datos técnicos

Tipo de corte	Corte en tiras		Corte en partículas				
Tamaño de corte (mm)	5,8	3,9	4,5 x 30	1,9 x 15	0,78 x 11	1 x 5	
Nivel de seguridad DIN 66399	P-2 / O-2 T-2 / E-2	P-2 / O-2 T-2 / E-2	P-4 / O-3 T-4 / E-3 F-1	P-5 / T-5 E-4 / F-2	P-6 / F-3	P-7 / F-3	
Potencia de corte* (hoja), DIN A4	70 g/m ² 80 g/m ²	28 - 30 25 - 27	22 - 24 19 - 21	17 - 19 14 - 16	11 - 13 9 - 11	7 6	5 4
Peso (kg)	24,8		27,2				
Velocidad de corte	65 mm/s						
Anchura de entrada	280 mm						
Conexión	230 V, 50 Hz		110 V - 120 V, 60 Hz		220 V, 60 Hz		
Consumo de potencia con número máx. de hojas	500 W						
Consumo de energía en el modo de espera	< 2 Wh						
Modo de servicio	Funcionamiento continuo						
Condiciones ambientales durante el funcionamiento: Temperatura Humedad relativa del aire Altura sobre el nivel del mar	de -10°C a +25°C máx. 90%, sin condensación máx. 2.000 m						
Medidas A x P x H (mm)	497 x 397 x 676						
Volumen del depósito para recortes	55 l						
Nivel de emisión de ruidos (Marcha en vacío / carga)	< 55 dB(A) / < 60 dB(A)						
A- Nivel de potencia acústica evaluado (LWAd al ralentí)	68,0 dB						

* Número máx. de hojas (DIN A4, 70 g/m² u 80 g/m²), introducidas longitudinalmente, que se cortan de una pasada. Los datos de potencia indicados han sido calculados con el motor en frío y el mecanismo de corte recién lubricado. Una tensión de red menor u otras frecuencias de red diferentes a las indicadas pueden dar lugar a una potencia de corte menor y al aumento del ruido durante el funcionamiento. La potencia de corte también puede variar dependiendo de la estructura y las características del papel, así como de la manera de introducirlo.



La destructora de documentos cumple con las leyes de armonización pertinentes de la Unión Europea:

- Directiva sobre baja tensión 2006/95/CE
- Directiva CEM 2004/108/CE
- Directiva RoHS 2011/65/UE

Se puede solicitar al fabricante la declaración de conformidad de la UE.

1 Utilização adequada, garantia

Consulte a chapa de características localizada na parte de trás do aparelho para saber para que largura de corte e tensão de rede a sua destruidora de documentos foi concebida e tenha atenção aos respectivos pontos do manual de instruções.

A destruidora de documentos destina-se a destruir papel. Em dependência do tipo de corte podem ser destruídas pequenas quantidades dos seguintes materiais:

Largura de corte (mm)	5,8	3,9	4,5x30	1,9x15
Cartões de crédito	•	•	•	•
CDs	•	•	•	

O mecanismo de corte robusto é insensível a agrafos e cliques. Apenas nas máquinas com uma largura de corte de 1x5 mm é que não podem existir agrafos e cliques no papel.

O tempo de garantia para a destruidora de documentos é de 3 anos. Existe uma garantia independente da garantia principal para os veios de corte em aço maciço HSM das destruidoras de documentos que abrange toda a vida útil do aparelho (HSM Lifetime Warranty). A exceção são destruidoras de documento com uma largura de corte de 0,78x11 mm e 1x5 mm. A garantia não inclui o desgaste natural, danos por manuseio não adequado ou intervenções realizadas por terceiros.

A HSM garante o fornecimento das peças de substituição até 10 anos após o fim da produção do modelo.

Nota: Como opção, as destruidoras de documentos com mecanismo cortador de partículas estão também disponíveis com um aparelho para a lubrificação automática do mecanismo cortador. Tenha atenção à documentação em anexo do dispositivo de lubrificação, caso a sua máquina esteja equipada com o mesmo.

2 Instruções de segurança

Classificação

Indicação de segurança	Descrição
 AVISO	O incumprimento dos avisos pode ter como consequência ferimentos para o corpo ou a morte.
Nota	O incumprimento da indicação pode causar danos materiais.



Antes da colocação em funcionamento da máquina, leia o manual de instruções, guarde-o para uma futura utilização e transmita-o aos demais utilizadores. Respeite todas as indicações de segurança existentes na destruidora de documentos.



AVISO

Perigos para crianças e outras pessoas!



A máquina não deve ser utilizada por pessoas (incluindo crianças com menos de 14 anos) com capacidade físicas, psicológicas, sensoriais ou mentais limitadas ou com falta de experiência e/ou falta de conhecimento, a não ser que sejam supervisionadas por uma pessoa responsável pela sua segurança ou caso tenham recebido instruções como operar o aparelho. As crianças devem ser supervisionadas para garantir que não brincam com o aparelho. Não deixe a destruidora de documentos funcionar sem supervisão.

**AVISO****Perigo de ferimentos!**

Não coloque as mãos na fenda para a introdução do papel.

**Perigo de ferimentos pela força de tracção do aparelho!**

Cabelos compridos, peças soltas de roupa, gravatas, lenços e braceletes nunca devem ser aproximados da fenda de introdução do papel. Não pode ser introduzido na destruidora de documentos nenhum material que forma argolas, por exemplo, fitas, cordéis, películas de plástico, etc.

**Perigo de ferimentos por estilhaços!**

Introduza CDs apenas através da ranhura no elemento de segurança.

**AVISO****Tensão de rede perigosa!**

O manuseamento incorrecto da máquina pode causar um choque eléctrico.

- Antes da introdução da ficha na tomada, verifique se a tensão e a frequência da sua rede eléctrica coincidem com as indicações na chapa de características.
- Tenha atenção para que a ficha eléctrica esteja facilmente acessível.
- Evite a penetração de água na destruidora de documentos. Nunca coloque o cabo de alimentação nem a ficha de rede na água.
- Nunca pegue na ficha eléctrica com as mãos húmidas.
- Nunca retire a ficha da tomada puxando pelo cabo, pegue sempre na ficha.
- Utilize o aparelho apenas em espaços interiores secos. Nunca opere o aparelho em espaços com elevada humidade ou à chuva.

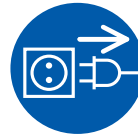

Verifique regularmente o aparelho e o cabo em relação a danos. Em caso de danos ou de uma função não adequada, bem como antes da mudança de local, desligue a destruidora de documentos e retire a ficha eléctrica da tomada.

- Mantenha o aparelho, o cabo e a ficha longe de chamas ou de superfícies quentes. As fendas de ventilação têm de estar desobstruídas e, no mínimo, 5 cm afastadas da parede ou dos móveis.



Os trabalhos de assistência técnica relacionados com a remoção de coberturas de caixa, apenas devem ser efectuados pela assistência a cliente da HSM e por técnicos da assistência dos nossos parceiros de contrato. Endereços da assistência técnica, ver página 160.

Nota**Perigo devido a utilização errada**

Utilize a máquina exclusivamente de acordo com as indicações do capítulo “Utilização adequada”.

3 Vista geral

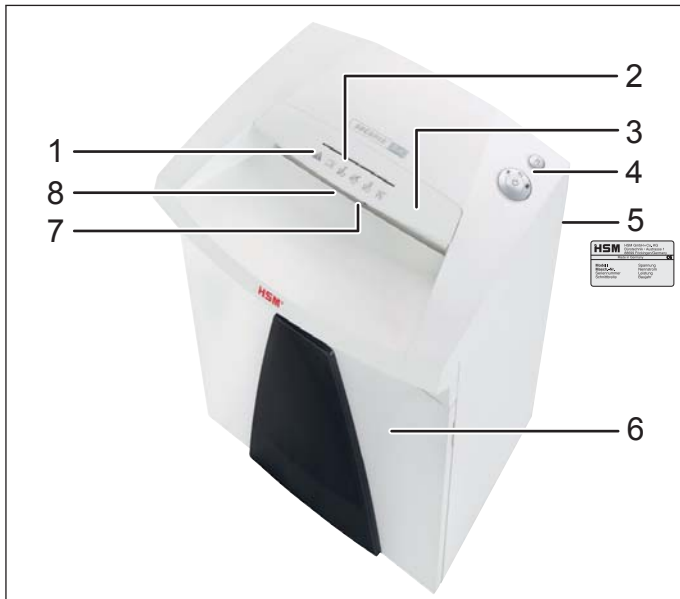

- 1 Instruções de segurança
- 2 Abertura de entrada para CDs
- 3 Elemento de segurança / protecção contra estilhaços
- 4 Elemento de operação e indicação
- 5 Chapa de características
- 6 Portao
- 7 Abertura de inserção para papel e cartões de crédito
- 8 Barreira luminosa

4 Volume do fornecimento

- Destruidora de documentos embalada em cartão
- Cabo de ligação à rede
- 5 sacos de dobra lateral
- 1 saco para CDs para máquinas com larguras de corte de 3,9, 5,8 e 4,5x30 mm
- Para corte em partículas - 1 garrafa óleo especial para bloco de corte (50 ml)
- Instruções de operação

Acessórios

- 10 sacos de dobra lateral
Nº. de pedido 1.330.995.100
- Garrafa óleo especial para bloco de corte (250 ml), Nº. de pedido 1.235.997.403

Endereços da assistência técnica ver página 160.

Elementos de operação e indicação

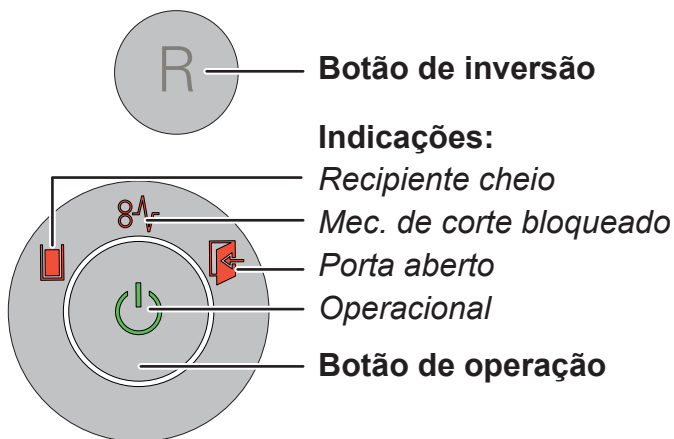

5 Operação



AVISO

Antes de ligar a máquina, deve certificar-se de que todas as indicações de segurança foram respeitadas.

Ligar a destruidora de documentos

- Insira a ficha eléctrica da máquina numa tomada devidamente instalada.
- Pôr em “1” o interruptor de rede no lado traseiro da destruidora de documentos.
- Prima o botão de operação.
- A indicação “Operacional” acende-se.

Destruir papel

- Na colocação de papel, a barreira luminosa inicia automaticamente o mecanismo de corte.
- 2 segundos depois da barreira luminosa na abertura para a inserção de papel voltar a estar desobstruída, o mecanismo de corte é automaticamente desligado e a destruidora de documentos comuta para standby.



Observação:

Para destruir grandes quantidades de papel, existe a possibilidade de bascular o elemento de segurança para cima. Assim, a abertura de inserção pode ser acedida com mais facilidade.

Destruir CDs

(tamanho de corte 3,9 mm, 5,8 mm, 4,5x30 mm)

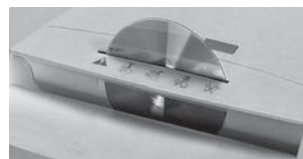

- Introduza o material apenas através da ranhura de inserção do elemento de segurança (protecção contra estilhaços).



Observação:

Para uma separação clara dos materiais destruídos, existe a possibilidade de utilizar o saco para CDs fornecido.

Tenha em consideração o meio ambiente e elimine individualmente os diversos materiais.

Destruir cartões de crédito

(tamanho de corte 5,8 mm, 3,9 mm, 4,5x30 mm, 1,9x15 mm)

Em caso de tamanhos de corte de 5,8 mm, 3,9 mm, 4,5x30 mm, introduza os cartões através da ranhura para CDs. No caso de máquinas com tamanho de corte de 1,9x15 mm insira os cartões na abertura para papel.

Desligar o destruidora de documentos

- Prima o botão de operação.
- A indicação “Operacional” apaga-se.
- Pôr em “0” o interruptor de rede no lado traseiro da destruidora de documentos.

Outros modos de funcionamento

• Modo permanente

Aplicação: Destruição de quantidades de papel maiores

Função: O mecanismo de corte funciona de modo ininterrupto.

Quando não se introduz material durante 2 minutos, o mecanismo de corte desliga-se e a destruidora de documentos comuta para standby.

Início: Prima o botão de operação durante 3 segundos.

Cancelamento atempado: Prima o botão de operação.



• Modo stand by

Função: 2 minutos após a última colocação de papel, todos os consumidores desnecessários são desligados.

A indicação “Operacional” pisca por breves instantes em intervalos regulares.

Durante a colocação de papel, a destruidora de documentos liga-se automaticamente.

6 Eliminação de falhas

Indicação	Avaria	Eliminação da avaria
 Sempre aceso	Acumulação de papel	Introduziu demasiado papel de uma vez. <ul style="list-style-type: none"> ➤ O mecanismo de corte funciona alguns segundos para trás e empurra o papel para fora. • Eventualmente, prima ainda o botão de inversão “R” para remover a pilha de papel. • Divida a pilha de papel ao meio. • Introduza o papel progressivamente.
	Sobrecarga	<ul style="list-style-type: none"> • O motor sofreu uma sobrecarga. Antes da nova colocação em funcionamento, deixe a destruidora de documentos arrefecer durante aprox. 20 minutos.
Luz intermitente	Indicação geral de avaria	<ul style="list-style-type: none"> • Surgiu um erro durante a destruição do papel. Puxe o papel para fora da fenda de alimentação, de modo a que a barreira fotoelétrica fique desobstruída.
	Recipiente do material cortado cheio	<ul style="list-style-type: none"> • Esvazie o recipiente do material cortado. <p>Observação: Se premir o botão de inversão antes de remover o recipiente, uma parte do material cortado é puxado de volta para o mecanismo cortador.</p>
	Porta aberto	<ul style="list-style-type: none"> • Fechar a porta de frente.

7 Limpeza e conservação



AVISO

Tensão de rede perigosa!

Desligue a destruidora de documentos, retire a ficha da tomada.

A limpeza só pode ser realizada com um pano macio e uma solução de água com produto de limpeza suave. Durante a limpeza não pode penetrar água no aparelho.



Lubrifique o mecanismo de corte em caso de diminuição da capacidade de corte, ruídos ou cada vez que esvaziar o recipiente do material cortado (Corte em partículas).

Para isso, utilize apenas óleo especial para blocos de corte HSM:



- Pulverize óleo especial em toda a largura dos veios de corte através da abertura para papel.
- Deixe o mecanismo cortador funcionar sem colocar papel durante aprox. 10 seg. no modo permanente.
- O pó e as partículas de papel desprendem.

8 Eliminação / reciclagem

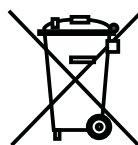

Os aparelhos eléctricos e electrónicos antigos ainda contêm vários materiais preciosos. Parcialmente, também contêm substâncias prejudiciais necessárias para o funcionamento e a segurança. Em

caso de eliminação ou manutenção incorrecta, os mesmos podem ser prejudiciais para a saúde e para o meio ambiente. Nunca coloque os aparelhos antigos no lixo. Para isso, respeite as prescrições actualmente válidas e utilize os locais de recolha para a devolução e reciclagem de aparelhos antigos eléctricos e electrónicos. Entregue também todos os materiais de embalagem para uma eliminação ecológica.

9 Dados técnicos

Tipo de corte	Corte de tiras		Corte de partículas				
Tamanho de corte (mm)	5,8	3,9	4,5 x 30	1,9 x 15	0,78 x 11	1 x 5	
Nível de segurança DIN 66399	P-2 / O-2 T-2 / E-2	P-2 / O-2 T-2 / E-2	P-4 / O-3 T-4 / E-3 F-1	P-5 / T-5 E-4 / F-2	P-6 / F-3	P-7 / F-3	
Potência de corte* (folha), DIN A4	70 g/m ² 80 g/m ²	28 - 30 25 - 27	22 - 24 19 - 21	17 - 19 14 - 16	11 - 13 9 - 11	7 6	5 4
Peso (kg)	24,8		27,2				
Velocidade de corte	65 mm/s						
Largura de inserção	280 mm						
Conexão eléctrica	230 V, 50 Hz		110 V - 120 V, 60 Hz		220 V, 60 Hz		
Potência absorvida com a quantidade máx. de folhas	500 W						
Consumo de energia no modo de prontidão	< 2 Wh						
Modo de funcionamento	Funcionamento contínuo						
Condições ambientais durante o funcionamento: temperatura humidade relativa do ar altura acima do nível do mar	-10 °C a +25 °C máx. 90 %, sem condensação máx. 2000 m						
Dimensões L x P x A (mm)	497 x 397 x 676						
Capacidade do recipiente do material cortado	55 l						
Nível de pressão acústica emitido (Marcha em vazio/carga)	< 55 dB(A) / < 60 dB(A)						
Nível de potência acústica avaliado em A (NPA em marcha vazia)	68,0 dB						

* A quantidade máxima das folhas (DIN A4, 80 g/m²), inseridas ao comprido, que são cortadas numa passagem. A determinação dos dados de potência indicados ocorre com um novo mecanismo de corte lubrificado a óleo e com motor frio. Uma tensão de rede mais fraca ou uma outra frequência de rede diferente da indicada pode levar a uma capacidade de corte de folhas mais baixa e a ruídos de trabalho mais elevados. Dependendo da estrutura e das características do papel e do tipo da introdução, a capacidade de corte de papel pode divergir.



A destruidora de documentos cumpre a legislação comunitária aplicável em termos de harmonização:

- Diretiva 2006/95/CE «baixa tensão»
- Diretiva 2004/108/CE relativa à compatibilidade eletromagnética
- Diretiva 2011/65/UE respeitante à restrição do uso de determinadas substâncias perigosas em equipamentos elétricos e eletrónicos

A declaração de conformidade UE pode ser solicitada ao fabricante.

1 Gebruik volgens de bestemming, garantie

Kijk op het typeplaatje aan de achterkant van het toestel na voor welke snijbreedte en netspanning uw papiervernietiger bestemd is en neem de betreffende punten in de gebruiksaanwijzing in acht.

De papiervernietiger is voor het vernietigen van papier bestemd. Afhankelijk van de snijwijze kunnen bovendien geringe hoeveelheden van de volgende materialen vernietigd worden:

Grootte van de snippers (mm)	5,8	3,9	4,5x30	1,9x15
Kredietkaarten	•	•	•	•
Cd's	•	•	•	

Het robuuste station is ongevoelig voor nietjes en paperclips. Alleen bij machines met snijbreedte 1x5 mm mag het papier geen nietjes of paperclips bevatten.

De garantietijd voor de papiervernietiger bedraagt 3 jaar. Er geldt een van de garantie onafhankelijke garantie voor HSM volstaalsnijassen van de papiervernietigers gedurende de volledige levensduur van het toestel (HSM Lifetime Warranty). Een uitzondering vormen daarbij de papiervernietigers met snijbreedte 0,78x11 mm en 1x5 mm. Slijtage, schade door ondeskundige behandeling en ingrepen door derden vallen niet onder de garantie.

HSM garandeert de levering van reserveonderdelen tot 10 jaar na einde van de productie van dit model.

Aanwijzing: Papiervernietigers met snijpersnijwerk worden als optie ook aangeboden met een toestel voor het automatisch smeren van het snijwerk. Neem de bijgeleverde documentatie van de olievoorziening in acht als uw machine ermee uitgerust is.

2 Veiligheidsadviezen

Classificatie

Veiligheidsvoorschrift	Verklaring
 WAARSCHUWING	Het niet in acht nemen van de waarschuwing kan levensgevaar tot gevolg hebben.
Let op	Het niet in acht nemen van de aanwijzing kan materiële schade veroorzaken.



Lees voor de ingebruikneming van de machine de gebruiksaanwijzing, bewaar ze voor later gebruik en geef de handleiding aan latere gebruikers door. Alle op de papiervernietiger aangebrachte veiligheidsadviezen in acht nemen!



WAARSCHUWING

Gevaren voor kinderen en andere personen!



De machine mag niet door personen (inclusief kinderen onder 14 jaar) met beperkte fysieke, sensorische of geestelijke capaciteiten of met gebrek aan ervaring en/of kennis gebruikt worden, tenzij deze personen door een voor de veiligheid bevoegde persoon in het oog gehouden worden of instructies van deze bevoegde persoon kregen over hoe het toestel gebruikt moet worden. Kinderen moeten in het oog gehouden worden om er zeker van te zijn dat ze niet met het toestel spelen. Laat de papiervernietiger niet onbeheerd ingeschakeld.



WAARSCHUWING

Gevaar voor verwondingen!

Niet in de gleuf van de papiertoevoeropening grijpen.



Gevaar voor verwondingen door intrekken.



Lange haren, losse kleding, stropdassen, sjaals, halskettingen en armbanden niet binnen het bereik van de papiertoevoeropening houden. Geen materiaal toevoeren dat zich om het snijsysteem heen kan winden, zoals bijv. banden, touwtjes etc.



Gevaar voor verwondingen door splinters!

Voer cd's alleen toe door de gleuf in het veiligheidselement.



WAARSCHUWING

Gevaarlijke netspanning!

Foute omgang met de machine kan tot elektrische schokken leiden.

- Controleer voor het insteken van de netstekker of de spanning en de frequentie van uw stroomnet met de gegevens op het typeplaatje overeenstemmen.
- Zorg ervoor dat de netstekker makkelijk bereikbaar is.
- Voorkom dat water in de papiervernietiger terechtkomt. Dompel noch netsnoer noch netstekker in water.
- Neem de netstekker nooit met vochtige handen vast.
- Trek de netstekker nooit aan het netsnoer uit het stopcontact, maar neem altijd de netstekker vast.
- Gebruik het toestel alleen in droge binnenruimtes. Gebruik het nooit in vochtige ruimtes of in de regen.

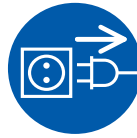

Controleer toestel en kabels regelmatig op schade. Schakel de papiervernietiger uit en trek de stekker uit het stopcontact in het geval van schade of als het toestel niet goed functioneert, voor een wisseling van plaats of reiniging.

- Houd het toestel, de netstekker en het netsnoer uit de buurt van open vuur en hete oppervlakken. De ventilatiesleuven moeten vrij zijn en er moet een afstand van min. 5 cm tot de wand en tot meubels in acht worden genomen.



Servicewerkzaamheden, die met het verwijderen van behuizingsafdekkingen zijn verbonden, mogen alleen door de HSM-klantenservice en service-technici van onze dealers worden uitgevoerd.

Klantendienstadressen zie pagina 160.

Let op Gevaar door verkeerd gebruik

Gebruik de machine uitsluitend conform de aanwijzingen in het hoofdstuk „Gebruik volgens de bestemming”.

3 Overzicht

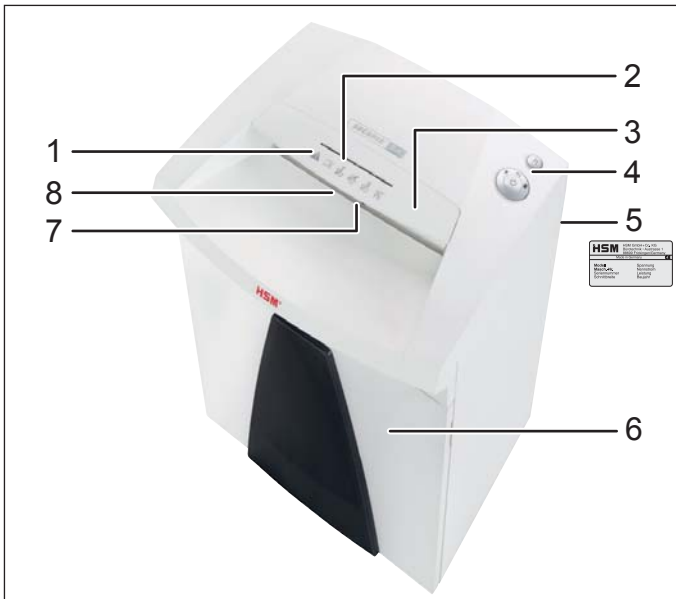

- 1 Veiligheidsadviezen
- 2 Toevoeropening voor cd's
- 3 Veiligheidselement / splinterbescherming
- 4 Bedienings- en weergave-eenheid
- 5 Typeplaatje
- 6 Deur
- 7 Toevoeropening voor papier en credit-cards
- 8 Fotocel

4 Leveringsomvang

- Papiervernietiger in doos verpakt
- Netaansluitleiding
- 5 opvangzakken
- 1 cd-zak voor machines met snijbreedtes 3,9, 5,8 en 4,5x30 mm
- voor Snippers 1 fles snijblok speciaal olie (50 ml)
- Gebruiksaanwijzing

Toebehoren

- 10 opvangzakken
bestelnr. 1.330.995.100
- Fles snijblok speciaal olie (250 ml)
bestelnr. 1.235.997.403

Klantendienstadressen zie pagina 160.

Bedienings- en weergave-elementen

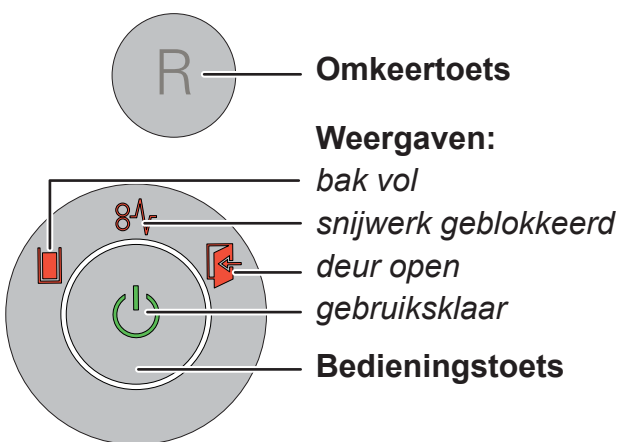

5 Bediening



WAARSCHUWING

Zorg er voor het inschakelen van de machine voor dat alle veiligheidsvoorschriften in acht genomen werden.

Papiervernietiger inschakelen

- Steek de netstekker van de machine in een reglementair geïnstalleerd stopcontact.
- Netschakelaar aan de achterzijde van de papiervernietiger op „I” zetten.
- Druk op de bedieningstoets.
- Weergave „Gebruiksklaar” brandt.

Papier vernietigen

- Bij papiertoevoer start de fotocel het snijwerk automatisch.
- 2 s nadat de fotocel in de papiertoevoeropening weer vrij is, wordt het snijwerk automatisch uitgeschakeld en gaat de papiervernietiger in stand-by.

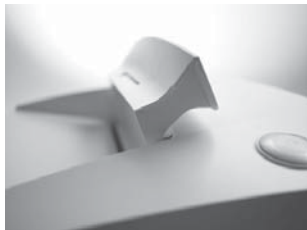

Aanwijzing:

Voor het vernietigen van grotere hoeveelheden papier kunt u het veiligheidselement omhoog klappen. Daardoor is de toevoeropening gemakkelijker toegankelijk.

Cd's vernietigen

(snijgrootte 3,9 mm, 5,8 mm, 4,5x30 mm)

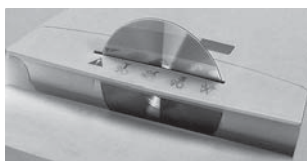

- Voer het materiaal alleen door de inwerpsleuf van het veiligheidselement toe (splinterbescherming).



Aanwijzing:

Om het geshredderde materiaal te scheiden naar soort, kunt u de meegeleverde cd-zak gebruiken.

Neem het milieu in acht en voer de verschillende materialen gescheiden af.

Creditcard vernietigen

(snijgrootte 5,8 mm, 3,9 mm, 4,5x30 mm, 1,9x15 mm)

Bij een snijgrootte van 5,8 mm, 3,9 mm, 4,5x30 mm voert u de kaarten toe door de cd-sleuf. Bij machines met snijgrootte 1,9x15 mm stopt u de kaarten in de papiertoevoer.

Papiervernietiger uitschakelen

- Druk op de bedieningstoets.
- Weergave „Gebruiksklaar” gaat uit.
- Netschakelaar aan de achterzijde van de papiervernietiger op „0” zetten.

Andere functiemodi

• Continuumodus

Gebruik: vernietiging van grote hoeveelheden papier

Functie: snijwerk loopt ononderbroken.

Als er 2 min geen materiaal wordt toegevoerd, schakelt het snijwerk uit en de gaat de papiervernietiger in stand-by.

Start: druk 3 seconden op de bedieningstoets.

Voortijdig afbreken: druk op de bedieningstoets.



• Modus stand by

Functie: 2 minuten na de laatste papiertoevoer worden alle onnodige verbruikers automatisch uitgeschakeld.

De weergave „Gebruiksklaar” licht met regelmatige intervallen kort op.

Bij papiertoevoer start de papiervernietiger automatisch op.

6 Verhelpen van storingen

Weergave	Storing	Storing verhelpen
 brandt continu	Vastgelopen papier	U heeft te veel papier in een keer toegevoerd. <ul style="list-style-type: none"> ▶ Het snijwerk loopt enkele seconden achteruit en schuift het papier eruit. • Druk eventueel nog op de omkeertoets „R” om de papierstapel te verwijderen. • Halveer de papierstapel. • Voer het papier na elkaar in.
	Overbelasting	<ul style="list-style-type: none"> • De motor werd overbelast. Laat de papiervernietiger voor een nieuwe ingebruikname ca. 20 min. afkoelen.
Knipperlicht	Algemene storingsindicatie	<ul style="list-style-type: none"> • Tijdens de papiervernietiging is een fout opgetreden. Trek het papier uit de invoergleuf, zodat de fotocel vrij is.
	Snijgoedbak vol	<ul style="list-style-type: none"> • Leeg de snijgoedbak. <p>Aanwijzing: Als u voor het verwijderen van de bak de omkeertoets kort indrukt, wordt een deel van het snijgoed in het snijwerk teruggetrokken.</p>
	Deur open	<ul style="list-style-type: none"> • Voordeur sluiten.

7 Reiniging en onderhoud



WAARSCHUWING

Gevaarlijke netspanning!

Papiervernietiger uitschakelen, stekker uit het stopcontact trekken.

Het toestel enkel met een zachte doek en een milde zeepwateroplossing schoonmaken. Daarbij geen water in het toestel laten binnendringen.



Bij verminderde snijcapaciteit, geluidsoverontwikkeling of na het legen van de snijgoedbak moet u het snijwerk insmeren met olie (alleen bij vernippering).

Gebruik daarvoor enkel speciale snijblokolie van HSM:



- Spuit de speciale olie door de papiertoevoer over de volledige breedte van de snijassen.
- Laat het snijwerk zonder papiertoevoer ca. 10 s in de permanente modus lopen.
- Papieropstopping en snippers worden verwijderd.

8 Afvoer / recycling

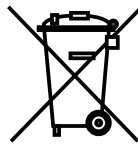

Oude elektrische en elektronisch apparaten bevatten vaak nog waardevolle materialen, maar voor een deel ook schadelijke stoffen, die nodig waren voor een goede en veilige werking van het apparaat. Wanneer deze op een verkeerde wijze worden afgevoerd of gehanteerd kan dat gevaarlijk zijn voor de gezondheid van mensen en schade toebrengen aan het milieu. Gooi oude apparaten nooit bij het restafval. Houdt u zich aan de geldende voorschriften en maak gebruik van de verzamelpunten voor teruggave en hergebruik van oude elektrische en elektronische apparaten. Zorg er ook voor dat alle verpakkingsmaterialen terechtkomen op de daarvoor bestemde verzamelpunten, waar ze op milieuvriendelijke wijze kunnen worden verwerkt.

9 Technische specificaties

Vernietigingswijze	Stroken		Snippers				
Snijgrootte (mm)	5,8	3,9	4,5 x 30	1,9 x 15	0,78 x 11	1 x 5	
Veiligheidsniveau DIN 66399	P-2 / O-2 T-2 / E-2	P-2 / O-2 T-2 / E-2	P-4 / O-3 T-4 / E-3 F-1	P-5 / T-5 E-4 / F-2	P-6 / F-3	P-7 / F-3	
Snijcapaciteit* (vel), DIN A4	70 g/m ² 80 g/m ²	28 - 30 25 - 27	22 - 24 19 - 21	17 - 19 14 - 16	11 - 13 9 - 11	7 6	5 4
Gewicht (kg)	24,8		27,2				
Doorloopsnelheid	65 mm/s						
Invoerbreedte	280 mm						
Aansluiting	230 V, 50 Hz		110 V - 120 V, 60 Hz		220 V, 60 Hz		
Opgenomen vermogen bij max. aantal vellen	500 W						
Energieverbruik in gereedheidsmodus	< 2 Wh						
Bedrijfsmodus	Continubedrijf						
Omgevingsvoorwaarden tijdens het gebruik: Temperatuur Relatieve luchtvochtigheid Hoogte boven normaal nulpunt	-10 °C tot +25 °C max. 90 %, niet condenserend max. 2.000 m						
Afmetingen B x D x H (mm)	497 x 397 x 676						
Volume van de snijgoedbak	55 l						
Emissiegeluidsdrukkniveau (Stationair / belast)	< 55 dB(A) / < 60 dB(A)						
A-gewogen geluidsvermogensniveau (LWAd bij onbelast bedrijf)	68,0 dB						

* Het max. aantal bladen (DIN A4, 80 g/m²), in de lengte aangevoerd, dat in één doorloop gesneden wordt. Het bepalen van de opgegeven capaciteitsgegevens gebeurt met een nieuw, geolied snijwerk en met een koude motor. Een zwakkere netspanning of een andere netfrequentie dan opgegeven, kan tot een geringere capaciteit en tot verhoogde looppeluiden leiden. Naargelang structuur en eigenschappen van het papier en het soort invoer kan de bladcapaciteit afwijken.



De papiervernietiger voldoet aan de geldende harmonisatiewetgeving van de EU:

- Laagspanningsrichtlijn 2006/95/EG
- EMC-richtlijn 2004/108/EG
- RoHS-Richtlinie 2011/65/EU

De EU-conformiteitsverklaring kan bij de fabrikant worden aangevraagd.

1 Anvendelse i overensstemmelse med formålet, garanti

Se efter på typeskiltet på apparatets bagsiden, hvilken snitbredde og netspænding makulatorens er beregnet til, og vær opmærksom på de pågældende punkter i driftsvejledningen.

Makulatorens er udelukkende beregnet til at tilintetgøre papir. Afhængigt af skæretypen kan der derudover tilintetgøres små mængder af følgende materialer:

Snitstørrelse (mm)	5,8	3,9	4,5x30	1,9x15
Kreditkort	•	•	•	•
CD'er	•	•	•	

Det robuste drev tåler kontakt med hæfteklammer og clips. Kun ved maskiner med en snitbredde på 1x5 mm må papiret ikke have nogen hæfteklammer eller clips.

Garantitiden for makulatorens er på 3 år. Uafhængigt af garantiydelsen gælder der en garanti for HSM makulatorens skæreaksler af fuldstål i hele apparatets levetid (HSM Lifetime Warranty). Undtaget herfra er makulatorens med en snitbredde på 0,78x11 mm og 1x5 mm. Slid, skader på grund af ukorrekt brug samt indgreb fra tredje part falder hverken under garantiydelsen eller garantien.

HSM garanterer leveringen af reservedele i op til 10 år, efter denne model ikke længere produceres.

Bemærk: Makulatorer med partikelskæreværk tilbydes som option også med et apparat til automatisk smøring af skæreværket. Læs den vedlagte dokumentation for smøreanordningen, hvis maskinen er udstyret dermed.

2 Sikkerhedsinstruktioner

Klassificering

Sikkerhedshenvisning	Forklaring
 ADVARSEL	Manglende overholdelse af advarslen kan medføre skader for liv og helbred.
Vigtigt	Manglende overholdelse af henvisningen kan forårsage materielle skader.



Læs driftsvejledningen før idrifttagning af maskinen, opbevar den til senere brug, og videregiv vejledningen til senere brugere. Overhold alle sikkerhedshenvisninger, der er placeret på makulatorens.



ADVARSEL

Fare for børn og andre personer!

Maskinen må ikke anvendes af personer (inkl. børn under 14 år) med begrænsede fysiske, sansmæssige eller mentale evner eller uden erfaring og/eller uden viden, med mindre de er under opsyn af person, der er ansvarlig for deres sikkerhed, eller af vedkommende får anvisninger om, hvordan apparatet skal anvendes. Børn skal være under opsyn for at sikre, at de ikke leger med apparatet. Lad ikke makulatorens være tændt uden opsyn.

**ADVARSEL****Fare for kvæstelser!**

Grib aldrig ind i spalten på papirtilførselsåbningen.

**Fare for kvæstelser på grund af indtrækning!**

Før ikke langt hår, løstsiddende tøj, slips, tørklæder, halskæder, armbånd osv. hen i nærheden af tilførselsåbningen. Makulér ikke materiale, som har tendens til at danne løkker, f.eks. bånd, sammensnøringer, blød plasticfolie.

**Fare for kvæstelser på grund af splinter!**

Før kun cd'er gennem åbningen i sikkerhedselementet.

**ADVARSEL****Farlig netspænding!**

Forkert omgang med maskinen kan medføre elektrisk stød.

- Kontrollér, at strømnettets spænding og frekvens svarer til oplysningerne på typeskiltet, før netstikket sættes i.
- Sørg for, at det er nemt at nå netstikket.
- Undgå, at der trænger vand ind i makulatoren. Dyb hverken netkablet eller netstikket i vand.
- Tag aldrig fat i netstikket med fugtige hænder.
- Træk aldrig netstikket ud af stikdåsen med ledningen, men tag altid fat i netstikket.
- Anvend kun apparatet i tørre indendørs rum. Anvend det aldrig i fugtige rum eller i regn.

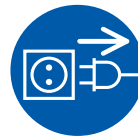

Kontrollér regelmæssigt apparatet og kablet for skader. Sluk makulatoren, hvis den er beskadiget eller ikke fungerer korrekt, samt før den flyttes eller rengøres, og træk netstikket ud.

- Hold apparatet, netstikket og netkablet væk fra åben ild og varme flader. Ventilationsåbningerne skal være fri, og der skal overholdes en afstand til væggen eller til møbler på min. 5 cm.



Servicearbejder, som er forbundet med fjernelse af husafdækninger, må kun udføres af HSM-kundeservice og service-teknikere fra vores samarbejdspartnere.

Kundeserviceadresser se side 160.

Vigtigt Fare på grund af forkert brug

Anvend udelukkende maskinen i henhold oplysningerne i kapitlet "Anvendelse i overensstemmelse med formålet".

3 Oversigt

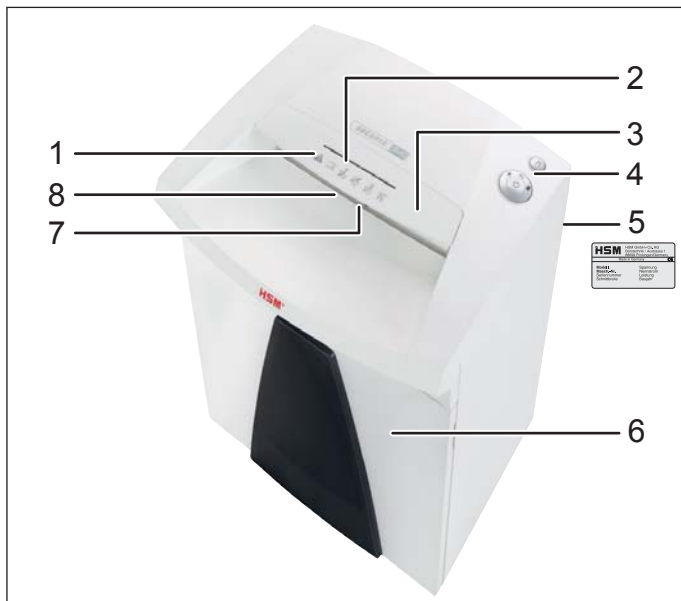

- 1 Sikkerhedshenvisninger
- 2 Tilførselsåbning fo cd'er
- 3 Sikkerhedselement / splintbeskyttelse
- 4 Betjenings- og displayenhed
- 5 Typeskilt
- 6 Dør
- 7 Tilførselsåbning til papir og kreditkort
- 8 Fotocelle

4 Leverance

- Makuleringsmaskinen er indpakket i kasse
- Nettilslutningsledning
- 5 sidefoldeposer
- 1 cd-pose til maskiner med snitbredder 3,9, 5,8 og 4,5x30 mm
- 1 flaske skæreblok-specialolie (50 ml) til partikelsnit
- Brugsvejledning

Tilbehør

- 10 sidefoldeposer, best.nr. 1.330.995.100
- Flaske skæreblok-specialolie (250 ml) best.nr. 1.235.997.403

Kundeserviceadresser se side 160.

Betjenings- og displayelementer

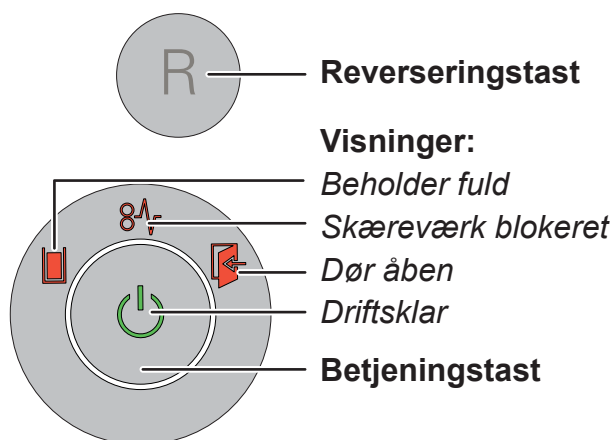

5 Betjening



ADVARSEL

Kontrollér, at alle sikkerhedshenvisninger er blevet overholdt, før maskinen tilkobles.

Tilkobling af makulatoren

- Sæt maskinens netstik ind i en korrekt installeret stikdåse.
- Netafbryderen på bagsiden af makuleringsmaskinen stilles på "1".
- Tryk på betjeningstasten.
- Visningen „Driftsklar“ lyser.

Makulering af papir

- Når der tilføres papir, starter fotocellen automatisk skæreværket.
- 2 sek. efter at fotocellen i papirtilførselsåbningen igen er fri, frakobles skæreværket automatisk, og makulatoren skifter til standby.

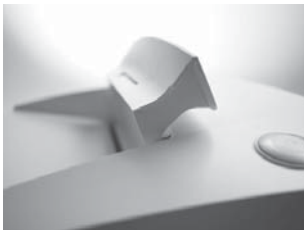

Bemærk:

Sikkerhedselementet kan vippes op for at makulere store papirmængder. Derved er der lettere adgang til tilførselsåbningen.

Makulering af cd'er

(snitstørrelsen 3,9 mm, 5,8 mm, 4,5x30 mm)

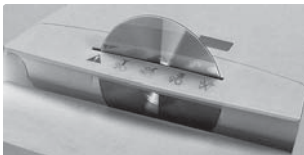

- Før kun materialet ind gennem sikkerhedselementets indføringsåbning (splintbeskyttelse).



Bemærk:

Af hensyn til en renseret adskillelse af det makulerede materiale kan den vedlagte cd-pose anvendes. Vis

hensyn til miljøet, og bortskaf de forskellige materialer separat.

Makulering af kreditkort

(snitstørrelsen 5,8 mm, 3,9 mm, 4,5x30 mm, 1,9x15 mm)

Før kortene gennem cd-åbningen ved snitstørrelse 5,8 mm, 3,9 mm, 4,5x30 mm. Ved maskiner med snitstørrelse 1,9 x 15 mm skal du føre kortene ind i papirtilførslen.

Frakobling af makulatoren

- Tryk på betjeningstasten.
- Visningen „Driftsklar“ slukker.
- Netafbryderen på bagsiden af makuleringsmaskinen stilles på "0".

Yderligere funktionsmodi

• Permanent-modus

Anvendelse: Makulering af større mængder papir

Funktion: Skæreværket kører uafbrudt.

Hvis der ikke tilføres materiale i 2 min., frakobles skæreværket, og makulatoren skifter til standby.

Start: Tryk på betjeningstasten i 3 sekunder.

Afbrydelse før tid: Tryk på betjeningstasten.



• Standby-modus

Funktion: 2 minutter efter den sidste papirtilførsel frakobles alle unødige forbrugere automatisk.

Visning "Standby" blinker kort med regelmæssige mellemrum.

Ved papirtilførsel starter makulatoren automatisk.

6 Udbedring af fejl

Visning	Fejl	Udbedring af fejl
 Lyser konstant	Papirstop	De har tilført for meget papir på én gang. <ul style="list-style-type: none"> ➤ Skæreværket kører baglæns et par sekunder og skubber papiret ud. • Tryk evt. også på reverseringstasten „R“ for at tage papirstablen ud. • Halvér papirstablen. • Før papiret ind stykke for stykke.
	Overbelastning	<ul style="list-style-type: none"> • Motoren blev overbelastet. Lad makulatoren køle af i ca. 20 min., før den tages i drift igen.
Blinkende lys	Generel fejlvisning	<ul style="list-style-type: none"> • Der er optrådt en fejl under papirmakuleringen. Træk papiret ud af indføringsslidsen, så fotocellen ikke blokeres.
	Materialebeholder fuld	<ul style="list-style-type: none"> • Tøm materialebeholderen. <p>Bemærk: Hvis der trykkes kortvarigt på reserveringstasten, før beholderen tages ud, trækkes en del af materialet tilbage ind i skæreværket.</p>
	Dør åben	<ul style="list-style-type: none"> • Frontdøren lukkes.

7 Rengøring og vedligeholdelse



ADVARSEL

Farlig netspænding!

Sluk for makulatoren, træk netstikket ud.

Rengøringen må kun foretages med en blød klud og en mild sæbevandsopløsning. I den forbindelse må der ikke trænge vand ind i apparatet.



Smør skæreværket med olie, hvis skæreeffekten aftager, der opstår støj, og når materialebeholderen er blevet tømt (kun ved partikelsnit).

Anvend kun HSM-skæreblokspecialolie:



- Sprøjt specialolien på skæreakslerne i hele bredden gennem papirtilførslen.
- Lad skæreværket køre uden papirtilførsel ca. 10 sek. i permanent modus.
- Papirstøv og partikler løsnes.

8 Bortskaffelse / recycling



Gamle elektriske og elektroniske apparater indeholder ofte værdifulde materialer, men til dels også skadelige stoffer, der var nødvendige for funktionen og sikkerheden. Ved forkert bortskaffelse eller

håndtering kan de være farlige for menneskers sundhed og miljøet. Bortskaf aldrig gamle apparater med restaffaldet. Overhold de aktuelt gældende forskrifter, og anvend samlesteder til tilbagelevering og genanvendelse af gamle elektriske og elektroniske apparater. Bortskaf også alle emballeringsmaterialer på en miljøvenlig måde.

9 Tekniske data

Skæretype	Strimmelskæring		Partikelskæring				
Snitstørrelse (mm)	5,8	3,9	4,5 x 30	1,9 x 15	0,78 x 11	1 x 5	
Sikkerhedstrin DIN 66399	P-2 / O-2 T-2 / E-2	P-2 / O-2 T-2 / E-2	P-4 / O-3 T-4 / E-3 F-1	P-5 / T-5 E-4 / F-2	P-6 / F-3	P-7 / F-3	
Skæreeffekt* (ark), DIN A4	70 g/m ²	28 - 30	22 - 24	17 - 19	11 - 13	7	5
	80 g/m ²	25 - 27	19 - 21	14 - 16	9 - 11	6	4
Vægt (kg)	24,8		27,2				
Skærehastighed	65 mm/s						
Indføringsbredde	280 mm						
Tilslutning	230 V, 50 Hz		110 V - 120 V, 60 Hz		220 V, 60 Hz		
Strømforbrug ved maks. antal ark	500 W						
Energiforbrug i standbymods	< 2 Wh						
Driftsart	Konstant drift						
Omgivelsesbetingelser under driften:							
Temperatur	-10 °C til +25 °C						
Relativ luftfugtighed	Maks. 90 %, ikke-kondenserende						
Højde over havets overflade	Maks. 2.000 m						
Mål B x D x H (mm)	497 x 397 x 676						
Volumen på affaldsbeholderen	55 l						
Emissionslydtrykniveau (tomgang / last)	< 55 dB(A) / < 60 dB(A)						
A-vurderet lydeffektniveau (LWAd i tomgang)	68,0 dB						

* Det maks. antal ark (DIN A4, 80 g/m²), tilført på langs, der kan skæres i et gennemløb. De angivne effektdata findes med et nyt, smurt skæreværk og kold motor. En svagere netspænding eller en anden netfrekvens end angivet kan føre til en ringere arkeffekt og til forøget driftsstøj. Afhængigt af papirets struktur og egenskaber og indføringsmåden kan arkeffekten afvige.



Makulatoren opfylder EUs gældende harmoniseringsforskrifter:

- Lavspændingsdirektiv 2006/95/EF
- EMC-direktiv 2004/108/EF
- RoHS-direktiv 2011/65/EU

EU-overensstemmelseserklæringen kan bestilles hos producenten.

1 Ändamålsenlig användning, garanti

Kontrollera typskylten på maskinens baksida för att se vilken klippbredd och nätspänning dokumentförstöraren är avsedd för och observera tillämpliga punkter i bruksanvisningen.

Dokumentförstöraren är endast avsedd för papper. Beroende på skärstorlek kan den även användas för små mängder av följande material:

Skärstorlek (mm)	5,8	3,9	4,5x30	1,9x15
Kreditkort	•	•	•	•
CD-skivor	•	•	•	

Det robusta skärverket skadas inte av häftklammer eller gem. Endast på maskiner med en skärbredd på 1x5 mm kan papperet inte innehålla häftklamrar eller gem.

Dokumentförstöraren har 3 års garanti. Oberoende av garantin finns det en garanti för HSM dokumentförstörarens stål-knivaxlar som gäller under hela apparatens livstid (HSM Lifetime Warranty). Undantaget från detta är dokumentförstörare med en skärbredd på 0,78x11 mm och 1x5 mm. Garantin gäller inte för slitage, skador p.g.a. felaktig användning eller obehörigt ingrepp.

HSM tillhandahåller reservdelar upp till 10 år efter att denna modell har slutat tillverkas.

Anvisning: Dokumentförstörare med cross-cut skärverk erbjuds även med en anordning för automatisk smörjning av skärverket (tillval). Läs bifogad dokumentation om smörjenheten, om maskinen är utrustad med en sådan.

2 Säkerhetsanvisningar

Klassificering

Säkerhetsanvisning	Förklaring
 VARNING	Om du ignorerar varningar finns det risk för personskador.
Observera	Om du ignorerar hänvisningen finns det risk för materiella skador.



Läs igenom bruksanvisningen innan maskinen används för första gången. Spara bruksanvisningen för senare bruk och överlämna den till ev. senare användare. Beakta alla säkerhetsanvisningar på dokumentförstöraren.



VARNING

Fara för barn och andra personer!



Maskinen får inte användas av personer (inklusive barn under 14 år) som på grund av fysiska, sensoriska eller mentala funktionshinder eller på grund av oerfarenhet och/eller ovetande inte kan använda denna apparat på ett säkert sätt utan uppsikt eller hjälp av en ansvarig person. Håll barn under uppsikt så att de inte leker med apparaten. Låt inte dokumentförstöraren vara påslagen utan uppsikt.

**VARNING****Risk för skador!**

Stick aldrig in handen i inmatningsöppningen för papper.

**Risk för skador – indragning!**

Var försiktigt med långt hår, vida klädesplagg, slipsar, halsdukar, hals- och armband etc. – risk för indragning i inmatningsöppningen. Mata inte in något material som kan bilda slingor, t.ex. band, snören, mjuk plastfolie.

**Risk för skador – splitter!**

CD-skivor får endast matas in genom öppningen på säkerhetsdelen.

**VARNING****Farlig nätspänning!**

Felaktig användning av maskinen kan ge elektriska stötar.

- Kontrollera att strömnätets spänning och frekvens stämmer överens med uppgifterna på typskylten innan nätkontakten ansluts.
- Se till att nätkontakten är lätt åtkomlig.
- Se till att det inte kommer in vatten i dokumentförstöraren, stoppa inte ner nätkabeln eller nätkontakten i vatten.
- Ta inte i nätkontakten med våta händer.
- Dra aldrig ut kontakten ur uttaget i sladden, fatta alltid tag i kontakten.
- Använd endast apparaten inomhus i torra rum. Slå aldrig på den i fuktiga rum eller i regn.

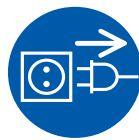

Kontrollera apparaten och kabeln regelbundet så att de inte är skadade. Om dokumentförstöraren uppvisar skador eller inte fungerar riktigt resp. om den ska flyttas eller rengöras: stäng av den och dra ut nätkontakten.

- Låt inte apparaten, nätkontakten och nätkabeln komma nära öppen eld och heta ytor. Luftspringorna får inte täckas över, dokumentförstörarens avstånd till väggen eller till möbler måste vara minst 5 cm.



Servicearbeten som innefattar att huskåpor avlägsnas får endast utföras av HSM:s kundservice och av servicetekniker från våra partners.

Kundtjänstadresser, se sidan 160.

Observera Fara vid felaktig användning

Använd endast apparaten till avsedd användning enligt uppgifterna i kapitlet "Ändamålsenlig användning".

3 Översikt

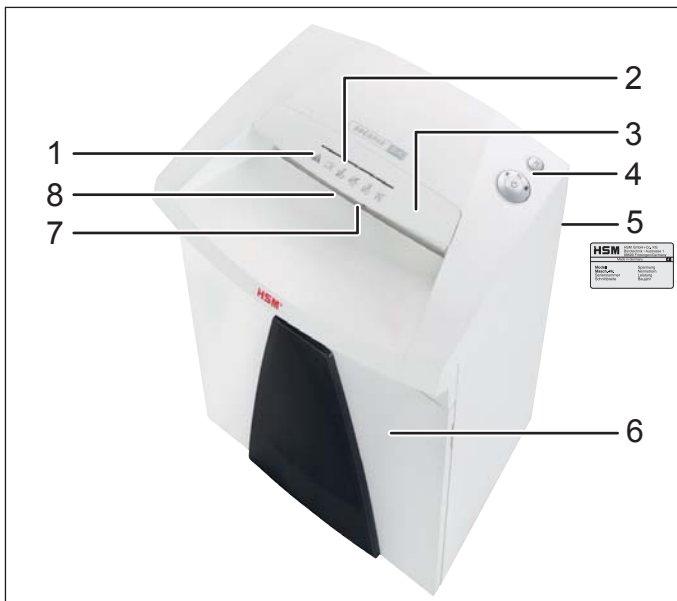

- 1 Säkerhetsanvisningar
- 2 Inmatningsöppning för CD-skivor
- 3 Säkerhetsdel / splitterskydd
- 4 Manöver- och displayenhet
- 5 Typskylt
- 6 Lucka
- 7 Inmatningsöppning för papper och kreditkort
- 8 Fotocell

4 Leveransomfång

- Dokumentförstörare förpackad i kartong
- Nätkabel
- 5 st sidoveckade säckar
- 1 CD-säck för maskiner med skärstorlek 3,9, 5,8 och 4,5x30 mm
- En flaska specialolja för skärblocket I 50 ml (Nedskärning till partiklar)
- Bruksanvisning

Tillbehör

- 10 st sidoveckade säckar
Beställnr. 1.330.995.100
- Flaska specialolja för skärblocket I (250 ml)
Beställnr. 1.235.997.403

Kundtjänstadresser se sidan 160.

Manöver- och displayelement

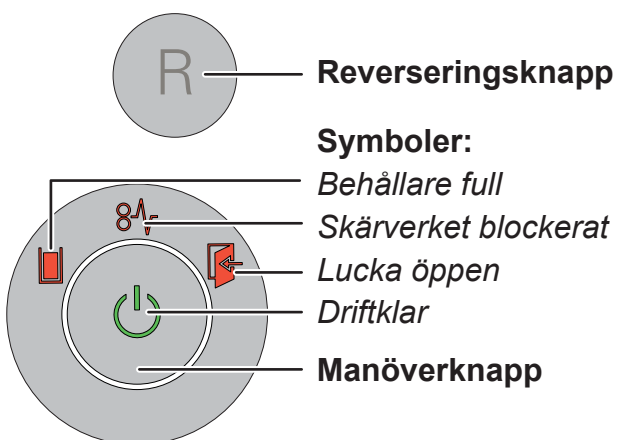

5 Handhavande



VARNING

Kontrollera att alla säkerhetsanvisningar har följts innan maskinen startas.

Tillslagning av dokumentförstöraren

- Anslut maskinens nätkontakt till ett korrekt installerat uttag.
- Ställ huvudströmbrytaren på dokumentförstörarens baksida på läget "1".
- Tryck på manöverknappen.
- Symbolen "driftklar" lyser.

Förstöra papper

- När papperet matas in startar fotocellen skärverket automatiskt.
- 2 sekunder efter det att fotocellen i inmatningsöppningen för papper blivit fri igen stängs skärverket av automatiskt och dokumentförstöraren kopplar över till standby.

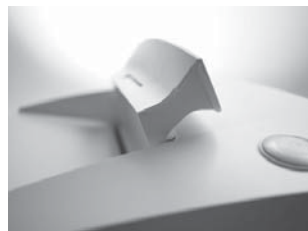

Märk:

Om större pappersmängder ska förstöras kan säkerhetsdelen fällas upp. Då blir det lättare att komma åt inmatningsöppningen.

Förstöra CD-skivor

(skärstorlek 3,9 mm, 5,8 mm, 4,5x30 mm)

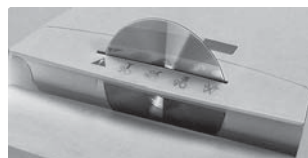

- Mata endast in materialet genom inkastöppningen på säkerhetsdelen (splitterskydd).



Märk:

För sortering av det strimlade materialet kan den medföljande CD-säcken användas. Värna miljön och återvinn de olika materialen åtskilt.

Förstöra kreditkort

(skärstorlek 5,8 mm, 3,9 mm, 4,5x30 mm, 1,9x15 mm)

Vid skärstorlek 5,8 mm, 3,9 mm, 4,5x30 mm matas korten in genom CD-öppningen. På maskiner med skärstorlek 1,9x15 mm ska kortet matas in i pappersöppningen.

Frånslagning av dokumentförstöraren

- Tryck på manöverknappen.
- Symbolen "driftklar" slocknar.
- Ställ huvudströmbrytaren på dokumentförstörarens baksida på läget "0".

Ytterligare funktionslägen

• Kontinuerlig körning

Användning: förstöring av stora mängder papper

Funktion: skärverket går oavbrutet.

Om det går 2 minuter utan att något material matas in stängs skärverket av och dokumentförstöraren kopplar över till standby.

Start: tryck 3 sekunder på manöverknappen.



Avbryta i förtid: tryck på manöverknappen.

• Stand by

Funktion: 2 minuter efter den sista pappersinmatningen stängs alla onödiga förbrukare av automatiskt.

Symbolen "driftklar" blinkar regelbundet. När papperet matas in startar dokumentförstöraren automatiskt.

6 Störningsåtgärd

Symbol	Störning	Åtgärd
 Lyser konstant	Pappersstopp	För mycket papper har matas in på en gång. ► Skärverket går "baklänges" några sekunder och skjuter ut papperet. <ul style="list-style-type: none"> Tryck vid behov på reverseringsknappen "R" för att ta bort pappersstapeln. Ta bort halva pappersstapeln. Mata in pappersarken efter varandra.
	Överbelastning	<ul style="list-style-type: none"> Motorn är överbelastad. Låt dokumentförstöraren svalna ca 20 minuter innan den startas igen.
Blinkande ljus	Allmänt felmeddelande	<ul style="list-style-type: none"> Ett fel uppstod när papperet skulle förstöras. Dra ur papperet ur ingångsspåret så att fotocellen är fri.
	Behållaren full	<ul style="list-style-type: none"> Töm behållaren. <p>Märk: Om reverseringsknappen trycks in innan behållaren tas ut dras en del av materialet in i skärverket igen.</p>
	Lucka öppen	<ul style="list-style-type: none"> Stäng frontlukkan.

7 Rengöring och underhåll



VARNING

Farlig nätspänning!

Stäng av dokumentförstöraren, drag ut nätkontakten.

Använd endast en mjuk trasa och milt tvål-
vatten för rengöringen. Det får inte komma
in vatten i apparaten.



Smörj skärverket med olja om skärkapaciteten minskar, vid oljud, eller efter varje tömning av behållaren (endast partiklar). Använd endast HSM specialolja för knivblock:



- Spruta specialoljan över hela knivaxlarnas bredd; spruta genom pappersöppningen.
- Kör skärverket i cirka 10 s. i kontinuerlig körning.
- Pappersdamm och partiklar lossnar.

8 Avfallshantering / återvinning

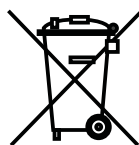

Uttjänade elektriska och elektroniska apparater innehåller ofta, förutom värdefullt material, skadliga ämnen som var nödvändiga för apparatens funktion och säkerhet. Felaktig hantering och felaktigt omhändertagande kan leda till risker för miljö och hälsa. Släng inte uttjänade apparater i soporna. Följ gällande bestämmelser och använd insamlingsställena för återvinning av elektroniska och elektriska apparater. Ta även hand om förpackningsmaterialet på ett miljövänligt sätt.

9 Tekniska data

Fördelningssätt	Strimlor		Partiklar				
Skärstorlek (mm)	5,8	3,9	4,5 x 30	1,9 x 15	0,78 x 11	1 x 5	
Säkerhetsnivå DIN 66399	P-2 / O-2 T-2 / E-2	P-2 / O-2 T-2 / E-2	P-4 / O-3 T-4 / E-3 F-1	P-5 / T-5 E-4 / F-2	P-6 / F-3	P-7 / F-3	
Skärkapacitet* (ark), DIN A4	70 g/m ²	28 - 30	22 - 24	17 - 19	11 - 13	7	5
	80 g/m ²	25 - 27	19 - 21	14 - 16	9 - 11	6	4
Vikt (kg)	24,8		27,2				
Skärhastighet	65 mm/s						
Inmatningsbredd	280 mm						
Anslutning	230 V, 50 Hz		110 V - 120 V, 60 Hz		220 V, 60 Hz		
Effektbehov vid max. arkantal	500 W						
Energiförbrukning i standby-läge	< 2 Wh						
Driftsätt	Ständig körning						
Omgivningsförhållande för drift:							
Temperatur	-10 °C till +25 °C						
Relative luftfuktighet	max. 90 %, ej kondenserande						
Höjd över havet	max. 2 000 m						
Mått B x D x H (mm)	497 x 397 x 676						
Behållarens volym	55 l						
Emissionsljudtrycksnivå (tomgång / last)	< 55 dB(A) / < 60 dB(A)						
A-vägd ljudeffektnivå (LWAd på tomgång)	68,0 dB						

* Max. antal ark (DIN A4, 80 g/m²), matat på längden, som kan skäras sönder under en omgång. Siffrorna baseras på användning av ett nytt och oljat skärverk och en kall motor. En svagare nätspänning eller en annan nätfrekvens än den som anges, kan medföra att ett färre antal ark kan skäras sönder och att maskinen avger mer buller. Beroende på papperets struktur och egenskaper samt vilken typ av inmatning som används, kan antalet ark som skärs sönder under en omgång variera.



Dokumentförstöraren uppfyller den Europeiska unionens gällande harmoniseringslagstiftning:

- Lågspänningsdirektiv 2006/95/EG
- EMC-direktivet 2004/108/EG
- RoHS-direktiv 2011/65/EU

EU-deklaration om överensstämmelse kan beställas hos tillverkaren.

1 Tarkoituksenmukainen käyttö, takuu

Katso laitteen takapuolella olevasta tyyppikilvestä, mikä leikkausleveys ja verkkojännite koskee paperisilppuriasi ja ota nämä huomioon käyttöohjeen vastaavissa kohdissa.

Paperisilppuri on tarkoitettu yksinomaan paperin tuhoamiseen. Leikkaustapaa vastavasti laitteella voidaan tuhota myös pieniä määriä seuraavia materiaaleja:

Silpun koko (mm)	5,8	3,9	4,5x30	1,9x15
Luottokortit	•	•	•	•
CD-levyt	•	•	•	

Laitteen luja koneisto sietää niittejä ja paperiliittimiä. Ainoastaan koneissa, joiden leikkausleveys on 1 x 5 mm, paperin joukossa ei saa olla niittejä tai paperiliittimiä.

Paperisilppurin tuotevastuu-aika on 3 vuotta. Tässä pätee tuotevastuusta riippumaton HSM:n paperisilppureiden teräksisiä leikkausakseleita koskeva takuu laitteen koko käyttöajan (HSM Lifetime Warranty). Undantaget från detta är dokumentförstörare med en skärbredd på 0,78x11 mm och 1x5 mm. Kulumat, vauriot, jotka johtuvat epäasianmukaisesta käytöstä tai ulkopuolisen toiminnasta eivät kuulu tuotevastuun eikä takuun piiriin.

HSM takaa varaosien toimittamisen jopa 10 vuotta tämän mallin valmistuksen lopettamisen jälkeen.

Ohje: Silppuleikkauslaitteistolla varustettuja paperisilppureita on saatavilla vaihtoehtoisesti myös leikkauslaitteiston automaattisen voitelun laitteella. Huomioi öljyjän oheinen dokumentaatio, jos öljyjä kuuluu koneesi varustukseen.

2 Turvaohjeita

Luokitus

Turvaohje	Selitys
 VAROITUS	Varoituksen huomiotta jättäminen voi aiheuttaa hengenvaaran.
Huomio	Ohjeen huomiotta jättäminen voi aiheuttaa materiaalihinkoja.



Lue käyttöohje ennen koneen käyttöönottoa, säilytä se tulevaa käyttöä varten ja anna se seuraavalle käyttäjälle koneen mukana.

Noudata kaikkia paperisilppuriin kiinnitettyjä turvaohjeita.



VAROITUS

Vaaroja lapsille ja muille henkilöille!



Konetta ei saa käyttää henkilöt (mukaan lukien alle 14-vuotiaat lapset), joilla on rajoittuneet fyysiset, sensoriset tai psyykkiset kyvyt tai joiden tiedoissa ja kokemuksessa on puutteita, ellei näiden henkilöiden turvallisuutta valvo pätevä henkilö tai ellei pätevä henkilö neuvo laitteen käytössä. Lapsia tulee valvoa sen varmistamiseksi, etteivät nämä leiki laitteella. Paperisilppuria ei saa jättää käyntiin ilman valvontaa.

**VAROITUS****Loukkaantumisvaara!**

Älä kosketa paperinsyöttöaukon rakoja.

**Loukkaantumisvaara sisäänvedosta!**

Älä päästä hiuksia, löysiä vaatteita, kravatteja, huiveja, kaula- tai ranneketjuja tms. syöttöaukon lähelle. Älä silppua mitään materiaalia, jolla on taipumus muodostaa silmukoita, esim. hihnoja, naruja, kalvoja jne.

**Loukkaantumisvaara sirpaleista!**

Syötä CD-levyt ainoastaan turvaelementissä olevan raon läpi.

**VAROITUS****Vaarallinen verkkojännite!**

Koneen vääränlainen käsittely voi aiheuttaa sähköiskun.

- Tarkasta ennen verkkopistokkeen paikalleen asettamista, että sähköverkon jännite ja taajuus vastaavat tyyppikilven tietoja.
- Huomioi, että verkkopistokkeeseen pääsee helposti käsiksi.
- Vältä veden joutumista paperisilppuriin. Älä upota verkkojohtoa tai verkkopistoketta veteen.
- Älä koske verkkopistokkeeseen kosteilla käsillä.
- Älä koskaan irrota verkkopistoketta pistoraslasta vetämällä johdosta, vaan tartu aina verkkopistokkeeseen.
- Käytä laitetta ainoastaan kuivissa sisätiloissa. Älä käytä sitä kosteissa tiloissa tai sateessa.

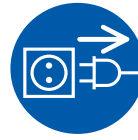

Tarkasta laitteen ja johdon vauriot säännöllisesti. Katkaise paperisilppurista virta, jos siinä on vaurioita tai jos se toimii epäasianmukaisesti, sekä kun vaihdat sen paikkaa tai puhdistat sitä, irrota verkkopistoke.

- Älä vie laitetta, verkkopistoketta tai verkkojohtoa avotulen tai kuumien pintojen lähetyville. Tuuletusrakoja ei saa peittää. Rakojen ja seinän tai huonekalujen välissä täytyy olla vähintään 5 cm:n väli.



Ainoastaan HSM-asiakaspalvelu ja sopimuskumppaniemme huoltoasentajat saavat tehdä huoltotöitä, jotka edellyttävät katteiden irrottamista kotelosta.

Asiakaspalvelun osoitteet sivulla 160.

Huomio**Väärinkäyttö aiheuttaa vaaran**

Käytä konetta ainoastaan ”Määräystenmukainen käyttö”-kappaleessa mainitulla tavalla.

3 Yleiskatsaus

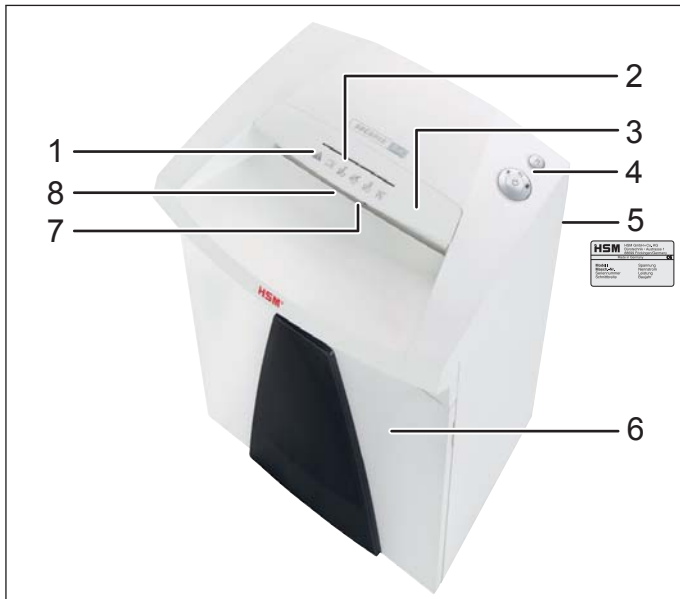

- 1 Turvaohjeita
- 2 Syöttöaukko levykkeitä ja CD-levyjä varten
- 3 Suojaelementti/silppusuoja
- 4 Käyttö- ja näyttöyksikkö
- 5 Tyyppikilpi
- 6 Luukku
- 7 Syöttöaukko paperia ja luottokortteja varten
- 8 Valokenno

4 Toimituksen sisältö

- Paperinsilppuri laatikoon pakattuna
- Verkkoliitäntäjohto
- 5 laskospussia
- 1 CD-säkki koneille silppukoolta 3,9, 5,8 ja 4,5x30 mm
- 1 pullo erikoisvoiteluöljyä 50 ml (lyhyt silppu)
- Käyttöohje

Lisätarvikkeet

- 10 laskospussia, Tilausno 1.330.995.100
- Pullo erikoisvoiteluöljyä (250 ml)
Tilausno 1.235.997.403

Asiakaspalvelun osoitteet sivulla 160.

Käyttö- ja näyttölaitteet

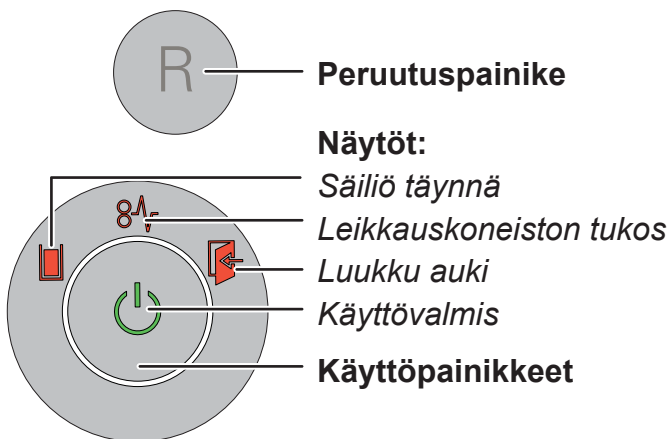

5 Käyttöönotto



VAROITUS

Varmista ennen koneen käynnistystä, että kaikki turvallisuusohjeet on otettu huomioon.

Paperisilppurin käynnistys

- Työnnä koneen verkkopistoke asianmukaisesti asennettuun pistorasiaan.
- Paina paperinsilppurin takana oleva kytkin asentoon "1".
- Paina käyttöpainiketta.
- Näyttö "käyttövalmis" palaa.

Paperin silppuaminen

- Syötettäessä paperia leikkauskoneiston valokenno käynnistää koneen automaattisesti.
- 2 s sen jälkeen, kun valokenno paperinsyöttöaukossa on jälleen vapaa, kytkeytyy leikkauskoneisto automaattisesti pois ja paperisilppuri palaa käyttövalmiuteen.

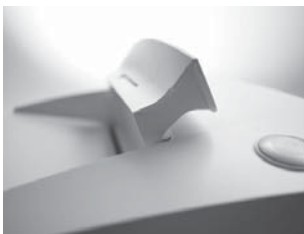

Vihje:

Suurien paperimäärien tuhoamiseen voit taittaa turvaelementin ylös. Siten syöttöaukoon pääsee paremmin käsiksi.

CD-levyjen silppuaminen

(leikkauskoossa 3,9 mm, 5,8 mm, 4,5x30 mm)

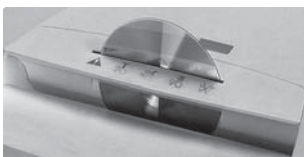

- Ohjaa materiaali ainoastaan suojaelementin syöttöaukon läpi (sirpalesuoja).



Vihje:

Tuhotun materiaalin lajittelua varten voit käyttää mukana toimitettua CD-säkkiä. Huolehdi ympäristöstä ja

erottele erilaiset materiaalit hävittämistä varten.

Luottokorttien tuhoaminen

(leikkauskoossa 5,8 mm, 3,9 mm, 4,5x30 mm, 1,9x15 mm)

Silppukoossa 5,8 mm, 3,9 mm, 4,5x30 mm ohjaa kortit CD-raon läpi. Laita kortit paperinsyöttöön koneissa, joiden leikkauskoko on 1,9x15 mm.

Paperisilppurin virran katkaisu

- Paina käyttöpainiketta.
- Näyttö "käyttövalmis" sammuu.
- Paina paperinsilppurin takana oleva kytkin asentoon "0".

Muita toimintotiloja:• **Jatkuva tila**

Käyttö: Suurien paperi- määrien tuhoaminen

Toiminto: Leikkauskoneisto toimii jatkuvasti.

Jos 2 minuuttiin ei syötetä materiaalia, leikkauskoneisto kytkeytyy pois ja paperisilppuri menee käyttövalmiuteen.

Käynnistys: Paina käyttöpainiketta 3 sekuntia.

Ennenaikainen keskeytys: Paina käyttöpainiketta.



• **Stand by**

Toiminto: 2 minuuttia viimeisen paperin syötön jälkeen kaikki tarpeettomat laitteet kytetään automaattisesti pois.

Näyttö "käyttövalmis" vilkkuu säännöllisin välein.

Kun syötät paperia, paperisilppuri käynnistyy itsestään.

6 Häiriönpoisto

Näyttö	Häiriö	Häiriöiden poisto
 Jatkuva valo	Paperitukos	Laitteeseen on syötetty kerralla liikaa paperia. ▶ Leikkauskoneisto kulkee jonkin aikaa takaperin ja työntää paperia ulos. <ul style="list-style-type: none"> • Paina tarvittaessa vielä "R"-peruutuspainiketta poistaaksesi paperitukoksen. • Puolita paperinippu. • Syötä paperia vähitellen.
	Ylikuormitus	<ul style="list-style-type: none"> • Moottori on ylikuormittunut. Anna paperisilppurin jäähtyä n. 20 min ennen sen käyttöönottoa uudelleen.
Vilkkuva valo	Yleinen häiriönäyttö	<ul style="list-style-type: none"> • Paperin silppuamisen aikana on tapahtunut virhe. Vedä paperi pois syöttöraosta niin, että valokenno on vapaa.
 Silppusäiliö täynnä		<ul style="list-style-type: none"> • Tyhjennä silppusäiliö. <p>Vihje: Jos painat ennen säiliön poistamista peruutuspainiketta lyhyesti, osa silppua vedetään takaisin leikkauskoneistoon.</p>
 Luukku auki		<ul style="list-style-type: none"> • Sulje etuluukku.

7 Puhdistus ja huolto



VAROITUS

Vaarallinen verkkojännite!

Kytke paperikirjasilppuri pois päältä, irrota verkkopistoke.

Puhdistuksen saa suorittaa vain puhtaalla liinalla ja miedolla saippualliuoksella. Laitteeseen ei saa joutua vettä.



Voitele leikkauslaitteisto, kun leikkausteho heikenee, kuulet ylimääräistä melua ja aina kun silppusäiliö tyhjennettiin (lyhyt sillpu).

Käytä ainoastaan HSM-leikkauslohkoerikoisöljyä:



- Suihkuta erikoisöljyä paperinsyöttöaukon läpi koko leveydeltä teräakseleille.
- Anna leikkauslaitteiston toimia ilman paperin syöttämistä noin 10 sekuntia jatkuvalla toiminnolla.
- Paperipöly ja muut hiukkaset poistuvat.

8 Hävittäminen / kierrätys

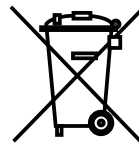

Käytetyt sähköiset ja elektroniset laitteet sisältävät monia yhä arvokkaita materiaaleja sekä osaksi myös haitallisia aineita, joita on tarvittu laitteiden toiminnan ja turvallisuuden varmistamiseen.

Vääränlaisen hävittämisen ja käsittelyn yhteydessä ne voivat olla vaarallisia ihmisten terveydelle ja ympäristölle. Älä koskaan heitä käytettyjä laitteita kotitalousjätteen sekaan. Noudata kulloinkin voimassa olevia määräyksiä ja toimita vanhat elektroniset ja sähköiset laitteesi keräyspisteisiin kierrätettäviksi. Toimita kaikki pakkausmateriaalit hävitettäviksi ympäristöä säästävällä tavalla.

9 Tekniset tiedot

Leikkaustapa		Suikaleveys		Silppuleikkaus			
Leikkauskoko (mm)		5,8	3,9	4,5 x 30	1,9 x 15	0,78 x 11	1 x 5
Turvataso DIN 66399		P-2 / O-2 T-2 / E-2	P-2 / O-2 T-2 / E-2	P-4 / O-3 T-4 / E-3 F-1	P-5 / T-5 E-4 / F-2	P-6 / F-3	P-7 / F-3
Leikkausteho* (arkki), DIN A4	70 g/m ²	28 - 30	22 - 24	17 - 19	11 - 13	7	5
	80 g/m ²	25 - 27	19 - 21	14 - 16	9 - 11	6	4
Paino (kg)		24,8		27,2			
Leikkauksenopeus		65 mm/s					
Syöttöleveys		280 mm					
Liitäntä		230 V, 50 Hz		110 V - 120 V, 60 Hz		220 V, 60 Hz	
Ottoteho maks. arkkimäärällä		500 W					
Energiankulutus valmiustilassa		< 2 Wh					
Toimintatapa		Jatkuva käyttö					
Käytön ympäristöolosuhteet:							
Lämpötila		-10 °C – +25 °C					
Suhteellinen ilmankosteus		kork. 90 %, ei kondensoiva					
Korkeus merenpinnan yllä		kork. 2.000 m					
Mitat L x S x K (mm)		497 x 397 x 676					
Silppusäiliön tilavuus		55 l					
Päästöäänepainetaso (tyhjäkäynti / kuorma)		< 55 dB(A) / < 60 dB(A)					
A-painotettu äänitehotaso (LWAd tyhjäkäynnillä)		68,0 dB					

* Yhdellä kerralla leikkattavien arkki määrä (DIN A4, 80 g/m²), pitkästiin syötettynä. Annettujen tehotietojen mittaukset koskevat uutta, öljyttyä leikkaukslaitteistoa ja kylmää moottoria. Heikompi verkkojännite tai toinen verkkotaajuus voi aiheuttaa heikomman arkkitehon ja korkeamman melutason. Paperin rakenteesta ja ominaisuuksista sekä syöttövasta riippuen voi arkkiteho poiketa.



Paperisilppuri on Euroopan Unionin asianomaisten harmonisoitujen standardien mukainen:

- Pienjännitedirektiivi 2006/95/EY
- Sähkömagneettista yhteensopivuutta koskeva direktiivi 2004/108/EY
- RoHS-direktiivi 2011/65/EU

EU-vaatimustenmukaisuusvakuutuksen voi pyytää valmistajalta.

1 Tiltent bruk, garanti

Se merkeskiltet på apparatets bakside for hvilken kuttebredde og nettspenning makuleringsmaskinen er beregnet for, og les de aktuelle punktene i bruksanvisningen.

Makuleringsmaskinen er utelukkende beregnet på makulering av papir. Avhengig av skjæremåte kan også små mengder av følgende materialer makuleres:

Skjærebredde (mm)	5,8	3,9	4,5x30	1,9x15
Kredittkort	•	•	•	•
CD-er	•	•	•	

Det robuste skjæreapparatet er ufølsomt overfor stifter og binderser. Kun ved maskiner med skjærebredde 1x5 mm skal papiret ikke ha noen stifter eller binderser.

Garantitiden for makuleringsmaskinen er på 3 år. Det gis en egen garanti som er uavhengig av garantiytelsen for HSM helstål skjæreaksler i makuleringsmaskinen i løpet av hele apparatets levetid (HSM Lifetime Warranty). Unntatt fra dette er makuleringsmaskiner med en skjærebredde på 0,78x11 mm og 1x5 mm. Slitasje, skader på grunn av utilsiktet bruk samt inngrep fra tredje part omfattes ikke av garantien.

HMS garanterer levering av reservedeler i 10 år etter at produksjonen av denne modellen opphører.

Tips: Makuleringsmaskiner med partikkel-skjæreapparat tilbys også alternativt med et apparat for automatisk smøring av skjæreapparatet. Se den vedlagte dokumentasjonen til smøreenheten hvis din maskin er utstyrt med en slik.

2 Sikkerhetsinstruks

Klassifisering

Sikkerhetsinstruks	Forklaring
 ADVARSEL	Hvis advarselen ikke overholdes, kan det føre til livstruende skader.
Merk	Hvis instruksene ikke overholdes, kan det føre til materielle skader.



Les bruksanvisningen før du tar i bruk maskinen, oppbevar den for senere bruk og gi den videre til senere brukere. Ta hensyn til sikkerhetsinstruksene som er plassert på makuleringsmaskinen!



ADVARSEL

Farlig for barn og andre mennesker!



Maskinen må ikke brukes av personer (inklusive barn under 14 år) med svekkede fysiske, sensoriske eller psykiske ferdigheter eller manglende erfaring og/eller mangelfull kunnskap, med mindre de er under oppsikt av kompetente personer eller at de får veiledning om hvordan apparatet skal brukes. Barn må holdes under oppsikt for å være sikker på at de ikke leker med apparatet. Ikke forlat makuleringsmaskinen påslått uten tilsyn.

**ADVARSEL****Fare for personskader!**

Grip aldri inn i sprekken på papirinnmatingsåpningen.

**Fare for personskader på grunn av oppfanging!**

Ikke beveg langt hår, løst antrekk, slips, sjal, hals- og armbånd etc. inn i området rundt papirinnmatingsåpningen. Ikke makuler noe materiale som har lett for å danne løkker, som f.eks. bånd, snorer, plastfolie.

**Fare for personskader på grunn av splinter!**

Mat inn CD-plater kun gjennom sporet i sikkerhetselementet.

**ADVARSEL****Farlig nettspenning!**

Feil håndtering av maskinen kan føre til elektrisk støt.

- Kontroller at spenning og frekvens på ditt strømnnett stemmer overens med spesifikasjonene på merkeskiltet før du setter i nettstøpselet.
- Forsikre deg om at nettstøpselet er lett tilgjengelig.
- Pass på at det ikke kommer vann i makuleringsmaskinen. Verken nettkabel eller nettstøpsel må dyppes i vann.
- Ta aldri i nettstøpslet med våte hender.
- Trekk aldri nettstøpslet ut av stikkontakten etter ledningen, ta alltid tak i selve nettstøpslet.
- Bruk apparatet kun innendørs og på et tørt sted. Det må aldri brukes i våtrom eller i regnvær.

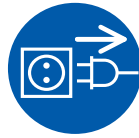

Kontroller regelmessig om apparatet og kablen er skadet. Slå av makuleringsmaskinen og trekk ut kontakten ved skader eller feilfunksjon samt før flytting eller rengjøring.

- Hold apparatet, nettstøpslet og nettkablen unna åpen flamme og varme flater. Ventilasjonsåpningene må være fri og befinne seg min. 5 cm. fra vegg eller møbler.



Servicearbeider som innebærer at man må fjerne kapslingsdekslene, må kun utføres av HMS-kundeservice og service-teknikere fra våre avtalepartnere.

Adresser til kundeservice se side 160.

Merk Fare på grunn av feil bruk

Bruk maskinen kun slik det er beskrevet i kapitlet "Tiltenkt bruk".

3 Oversikt

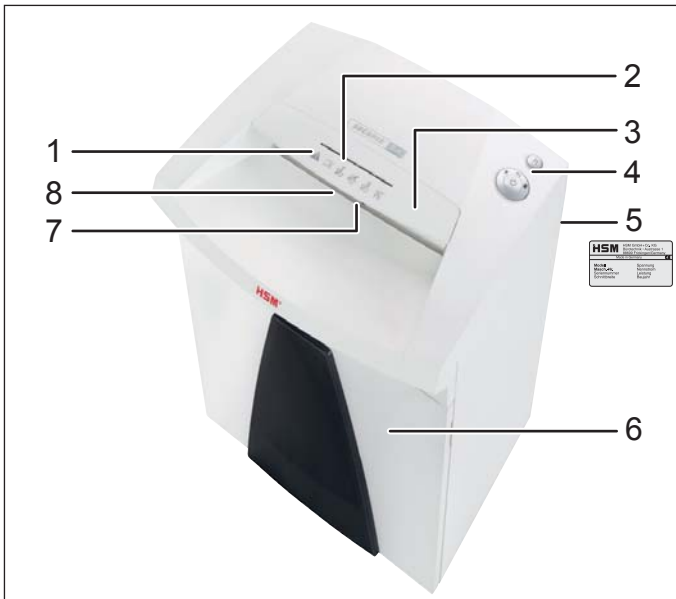

- 1 Sikkerhetsinstrukser
- 2 Mateåpning for CD-er
- 3 Sikkerhetselement / splintbeskyttelse
- 4 Betjenings- og indikeringsenhet
- 5 Merkeskilt
- 6 Dør
- 7 Tilførselsåpning for papir og kredittkort
- 8 Lysport

4 Leveringsomfang

- Makuleringsmaskin pakket i esken
- Strømkabel
- 5 sekker for makuleringsmasse
- 1 CD-sekk for maskiner med skjærebredde 3,9, 5,8 og 4,5x30 mm
- 1 flaske skjæreblokk-spesialolje (50 ml) for apparater med partikkelsnitt
- Bruksanvisning

Tilbehør

- 10 sekker for makuleringsmasse best.nr. 1.330.995.100
- Skjæreblokk-spesialolje (250 ml) best.nr. 1.235.997.403

Adresser til kundeservice se side 160.

Betjenings- og indikeringselementer

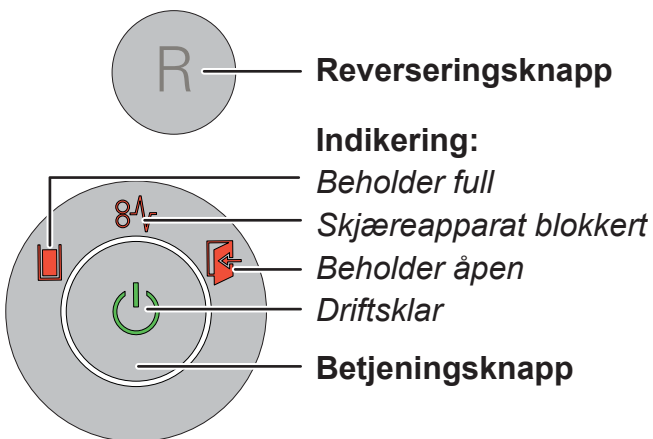

5 Betjening



ADVARSEL

Før maskinen slås på må du forsikre deg om at alle sikkerhetsinstruksjoner ble fulgt.

Slå på makuleringsmaskinen

- Plugg maskinens nettstøpsel inn i en stikkontakt som er forskriftsmessig montert.
- Sett nettbryteren på baksiden av makuleringsmaskinen på "1".
- Trykk på betjeningsknappen.
- Indikeringen "Driftsklar" lyser.

Makulere papir

- Lysporten starter skjæreapparatet automatisk når det tilføres papir.
- Ca. 2 s etter at papirtilførselsåpningen er fri, kobles makuleringsmaskinen automatisk ut igjen og er klar til bruk.

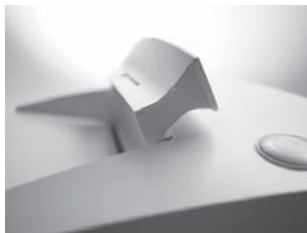

Merk:

For å makulere store papirmengder kan du slå opp sikkerhetselementet. Dermed blir tilførselsåpningen lettere tilgjengelig.

Makulering av CD-er

(kun i skjærestørrelsene 3,9 mm, 5,8 mm, 4,5x30 mm)

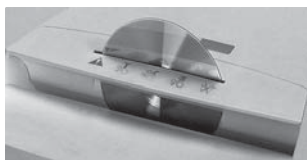

- Mat inn CD-plater kun gjennom sporet i sikkerhetselementet. Dette beskytter deg mot splinter.



Merk:

For å skille det makuerte materialet, kan du sette inn CD-sekken som følger med. Ta hensyn til miljøet og

kast de ulike materialene separat.

Makulere kredittkort

(kun i skjærestørrelsene 5,8 mm, 3,9 mm, 4,5x30 mm, 1,9x15 mm)

Ved skjærestørrelse 5,8 mm, 3,9 mm og 4,5x30 mm mater du kortene inn gjennom CD-spolet. På maskiner med skjærestørrelse 1,9x15 mm må kortet legges inn i papirtilførselen.

Slå av makuleringsmaskinen

- Trykk på betjeningsknappen.
- Indikeringen "Driftsklar" slukker.
- Sett nettbryteren på baksiden av makuleringsmaskinen på "0".

Andre funksjonsmoduser

• Permanent-modus

Bruk: Makulering av store mengder papir

Funksjon: Skjæreapparat går uavbrutt.

Hvis det ikke blir tilført noe materiale på 2 minutter, slås skjæreapparatet av, og makuleringsmaskinen går inn i driftsklar stilling.

Start: Trykk på betjeningsknappen i 3 sekunder.

For tidlig avbrudd: Trykk på betjeningsknappen.



• Stand by

Funksjon: 2 minutter etter den siste papirinnføringen, blir alle unødvendige forbrukere slått av automatisk.

Indikeringen "Driftsklar" blinker med jevne mellomrom.

Når det mates inn papir, starter makuleringsmaskinen automatisk.

6 Feilretting

Indikering	Feil	Utbedring av feil
 Kontinuerlig lys	Papirtilstopping	Du har ført inn for mye papir på en gang. <ul style="list-style-type: none"> ▶ Skjæreapparatet går bakover i noen sekunder og skyver ut papiret. • Trykk eventuelt på Reverseringsknappen "R" for å ta ut papirbunken. • Halver papirbunken. • Før inn arkene etter hverandre.
	Overbelastning	<ul style="list-style-type: none"> • Motoren ble overbelastet. La makuleringsmaskinen kjøle seg ned i ca.20 min. før du slår den på nytt.
Blinklys	Generell feilvisning	<ul style="list-style-type: none"> • Det oppstod en feil under makuleringsarbeidet. Trekk papiret ut av mateslissen, slik at fotocellen frigjøres.
	Beholderen for makuleringsmasse full	<ul style="list-style-type: none"> • Tøm beholderen for makuleringsmasse. <p>Tips: Hvis du trykker kort på Reverseringsknappen før du tar ut beholderen, blir en del av makuleringsmassen trukket tilbake i skjæreapparatet.</p>
	Dør åpen	<ul style="list-style-type: none"> • Lukk døren.

7 Renhold og stell



ADVARSEL

Farlig nettspenning!

Slå av makuleringsmaskinen og tekk ut nettstøpselet.

Rengjøring må bare utføres med en myk klut og en mild såpeløsning. Samtidig må det ikke komme vann i apparatet.



Olje skjæreapparatet hvis skjæreeffekten blir redusert, ved støyutvikling eller hver gang makuleringsbeholderen tømmes (bare ved partikkelskjæring).

Bruk kun skjæreblokk-spesialolje fra HSM til dette:



- Sprøyt spesialoljen gjennom papirinnmatningen i hele sin bredde på skjæreakslene.
- La skjæreapparatet gå i permanent-modus i ca. 10 sek. uten tilførsel av papir.
- Papirstøv og partikler løsner.

8 Deponering / resirkulering

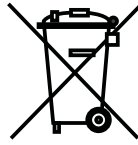

Gamle elektriske og elektroniske apparater inneholder mange ganger materialer som fremdeles er verdifulle, men også skadelige

stoffer, som var nødvendige for funksjonen og sikkerheten. Ved feil deponering eller håndtering kan disse stoffene være helsefarlige eller farlige for miljøet. Gamle apparater må aldri kastes i det vanlige husholdningsavfallet. Følg gjeldende forskrifter og benytt oppsamlingssteder for innsamling og gjenvinning av gamle elektriske og elektroniske apparater. Emballasjematerialet leveres også inn for miljøriktig deponering.

9 Tekniske data

Skjæremåte	Strimmelskjæring		Partikkelskjæring				
Skjærestørrelse (mm)	5,8	3,9	4,5 x 30	1,9 x 15	0,78 x 11	1 x 5	
Sikkerhetsnivå DIN 66399	P-2 / O-2 T-2 / E-2	P-2 / O-2 T-2 / E-2	P-4 / O-3 T-4 / E-3 F-1	P-5 / T-5 E-4 / F-2	P-6 / F-3	P-7 / F-3	
Skjæreeffekt* (blad) DIN A4	70 g/m ² 80 g/m ²	28 - 30 25 - 27	22 - 24 19 - 21	17 - 19 14 - 16	11 - 13 9 - 11	7 6	5 4
Vekt (kg)	24,8		27,2				
Skjærehastighet	65 mm/s						
Arbeidsbredde	280 mm						
Tilkobling	230 V, 50 Hz		110 V - 120 V, 60 Hz		220 V, 60 Hz		
Effekt ved maks. antall ark	500 W		580 W				
Energiforbruk i standby-modus	< 2 Wh						
Driftsmåte	Kontinuerlig drift						
Krav til omgivelsene under drift: Temperatur relativ luftfuktighet Høyde over havet	-10 °C til +25 °C maks. 90 %, ikke kondenserende maks. 2.000 m						
Dimensjoner B x D x H (mm)	497 x 397 x 676						
Opsamlingsbeholderens volum	55 l						
Lydtryknivå (tomgang / under last)	< 55 dB(A) / < 60 dB(A)						
Støynivå A (LWAd på tomgang)	68,0 dB						

* Antall ark (DIN A4, 80 g/m²) i tilførselen som skjæres i én omgang. Den angitte ytelsen er fastsatt basert på et nytt, oljet skjæreverk og kald motor. Svakere linjespenning eller frekvens kan gi lavere ytelse og økt driftsstøy. Avhengig av papirets struktur og egenskaper og type innmating, kan arkytelsen avvike.



Makuleringsmaskinen oppfyller gjeldende harmoniseringsforskrifter i EU:

- Lavspenningsdirektiv 2006/95/EF
- EMC-direktiv 2004/108/EF
- RoHS-direktiv 2011/65/EU

EF-samsvarserklæringen kan fås hos produsenten.

1 Użytkowanie zgodne z przeznaczeniem, gwarancja

Sprawdzić na tabliczce znamionowej z tyłu urządzenia, do jakiej szerokości cięcia i na jakie napięcie zasilające zaprojektowano niszczarkę dokumentów i postępować zgodnie z odpowiednimi punktami instrukcji obsługi.

Niszczarka dokumentów przeznaczona jest wyłącznie do niszczenia papieru. Zależnie od sposobu cięcia możliwe jest oprócz tego niszczenie niewielkich ilości następujących materiałów:

Rozmiar cięcia (mm)	5,8	3,9	4,5x30	1,9x15
Karty kredytowe	•	•	•	•
Płyty CD	•	•	•	

Wytrzymały mechanizm tnący jest odporny na zszywki i spinacze biurowe. Jedynie w przypadku niszczarek o szerokości cięcia 1x5 mm z papieru należy usunąć zszywki i spinacze biurowe.

Okres rękojmi na niszczarkę dokumentów wynosi 3 lata. Na walce nożowe ze stali jednolitej będące elementami niszczarki dokumentów HSM istnieje gwarancja niezależna od rękojmi (HSM Lifetime Warranty), która obowiązuje w całym okresie życia urządzenia. Wyjątek stanowią niszczarki dokumentów o szerokości cięcia 0,78x11 mm i 1x5 mm. Zużycie, szkody wywołane przez nieprawidłową obsługę oraz niedozwolone ingerencje osób trzecich nie podlegają gwarancji ani rękojmi.

HSM gwarantuje dostawę części zamiennych do 10 lat po zakończeniu produkcji tego modelu.

Wskazówka: Niszczarki dokumentów z mechanizmem tnącym ścinki papieru są dostępne również opcjonalnie z urządzeniem do automatycznego smarowania mechanizmu tnącego. Należy przestrzegać załączonej dokumentacji olejarki, jeśli maszyna jest w nią wyposażona.

2 Wskazówki bezpieczeństwa

Klasyfikacja

Wskazówka bezpieczeństwa	Objaśnienie
 OSTRZEŻENIE	Zlekceważenie ostrzeżenia może doprowadzić do obrażeń zagrażających życiu i zdrowiu.
Uwaga	Zlekceważenie wskazówki może doprowadzić do powstania szkód materialnych.



Przed uruchomieniem maszyny przeczytać instrukcję obsługi, przechowywać instrukcję do późniejszego użycia i przekazać ją kolejnemu użytkownikowi. Przestrzegać wszystkich informacji bezpieczeństwa umieszczonych na niszczarce dokumentów!



OSTRZEŻENIE
Zagrożenie dla dzieci i innych osób!



Urządzenia nie mogą obsługiwać osoby (w tym dzieci poniżej 14 lat) o ograniczonych zdolnościach fizycznych, organoleptycznych i umysłowych, niedostatecznym doświadczeniu i/lub niedostatecznej wiedzy, chyba że są one nadzorowane przez właściwą osobę odpowiedzialną za ich bezpieczeństwo lub otrzymały od niej instrukcje o tym, w jaki sposób urządzenie należy obsługiwać. Dzieci należy nadzorować w celu upewnienia się, że urządzenie nie jest wykorzystywane do zabawy. Nie pozostawiać bez nadzoru włączonej niszczarki dokumentów.



OSTRZEŻENIE

Niebezpieczeństwo obrażeń ciała!

Nigdy nie wkładać rąk w szczelinę doprowadzania papieru.



Niebezpieczeństwo zranienia w wyniku wciągnięcia!



Długie włosy, luźną odzież, krawaty, szale, naszyjniki, bransolety itp. zabezpieczyć przed dostaniem się do strefy szczeliny doprowadzania papieru. Nie niszczyć materiałów



mających tendencję do tworzenia zapętleń, np. taśmy, sznurki, folia z tworzywa sztucznego itd.

Niebezpieczeństwo zranienia w wyniku odprysków!

Płyty CD wkładać tylko przez szczelinę w osłonie.



OSTRZEŻENIE

Niebezpieczne napięcie zasilające!

Nieprawidłowe obchodzenie się z urządzeniem może doprowadzić do porażenia prądem elektrycznym.

- Przed podłączeniem wtyczki sieciowej sprawdzić, czy napięcie i częstotliwość sieci elektrycznej zgadzają się z parametrami podanymi na tabliczce znamionowej.
- Należy zapewnić łatwy dostęp do wtyczki sieciowej.
- Chronić niszczarkę dokumentów przed kontaktem z wodą. Nie zanurzać w wodzie ani przewodu zasilającego, ani wtyczki sieciowej.
- Nigdy nie dotykać wtyczki sieciowej mokrymi rękoma.
- Nie wyciągnąć wtyczki sieciowej z gniazda wtykowego, ciągnąc za przewód zasilający, lecz zawsze trzymając za wtyczkę sieciową.

- Urządzenie należy użytkować wyłącznie w pomieszczeniach suchych. Nie należy go użytkować w pomieszczeniach wilgotnych ani w czasie deszczu.

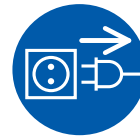

Urządzenie i przewód należy regularnie sprawdzać pod względem uszkodzeń. W razie uszkodzenia lub nieprawidłowego działania

oraz przed przemieszczeniem lub czyszczeniem niszczarkę dokumentów należy wyłączyć i wyciągnąć wtyczkę sieciową z gniazda wtykowego.

- Urządzenie, wtyczkę sieciową i przewód zasilający należy trzymać z dala od otwartego płomienia i gorących powierzchni. Otwory wentylacyjne muszą być odkryte i należy zapewnić minimalny odstęp 5 cm od ściany lub mebli.



Prace serwisowe wymagające zdjęcia pokrywy obudowy mogą być wykonywane tylko przez personel serwisowy HSM i techników serwisowych naszych partnerów kontraktowych.

Adresy punktów serwisowych, patrz strona 160.

Uwaga Niebezpieczeństwo w wyniku nieprawidłowego użytkowania

Urządzenie należy użytkować wyłącznie zgodnie z danymi zawartymi w rozdziale „Użytkowanie zgodne z przeznaczeniem“.

3 Schemat poglądowy

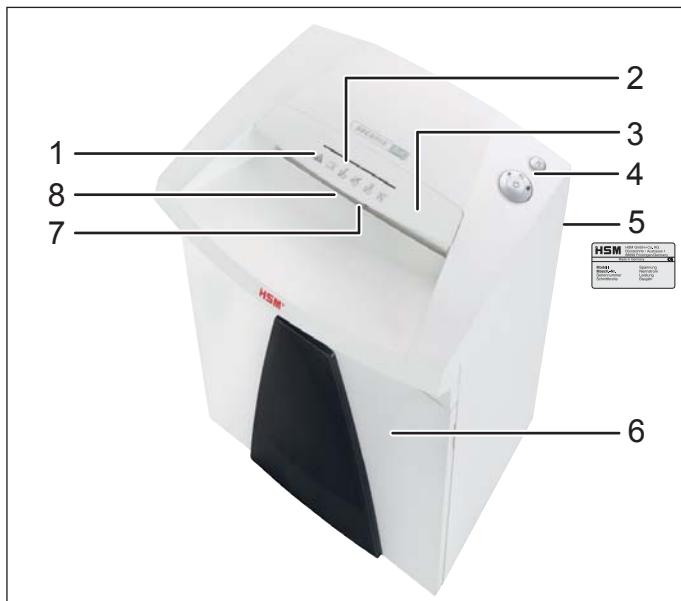

- 1 Informacje bezpieczeństwa
- 2 Otwór na CD
- 3 Element zabezpieczający / zabezpieczenie przed odłamkami
- 4 Zespół obsługi i sygnalizacji
- 5 Tabliczka znamionowa
- 6 Drzwi
- 7 Otwór podawania papieru i kart kredytowych
- 8 Zapora świetlna

4 Zakres dostawy

- Niszczarka dokumentów zapakowana w karton
- Przewód zasilania sieciowego
- 5 worków na odpady papierowe
- 1 worek na płyty CD do niszczarek o szerokości cięcia 3,9, 5,8 i 4,5x30 mm
- 1 butelka (50 ml) specjalnego oleju do zespołu tnącego (tylko przy szatkowaniu w ścinku)
- Instrukcja obsługi

Akcesoria

- 10 worków na odpady papierowe nr zamów. 1.330.995.100
- Butelka specjalnego oleju (250 ml) nr zamów. 1.235.997.403

Adresy punktów serwisowych, patrz strona 160.

Elementy obsługi i sygnalizacji

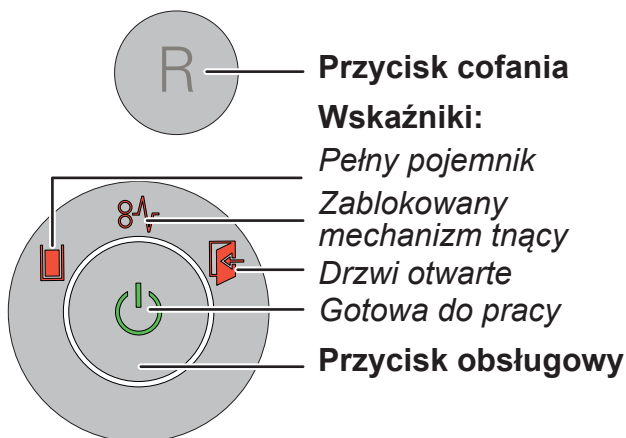

5 Obsługa



OSTRZEŻENIE

Przed włączeniem maszyny należy się upewnić, czy uwzględniono wszystkie wskazówki bezpieczeństwa.

Włączanie niszczarki dokumentów

- Włożyć wtyczkę sieciową maszyny do prawidłowo zainstalowanego gniazda wtykowego.
- Wyłącznik zasilania z tyłu urządzenia przełączyć na „I”.
- Nacisnąć przycisk obsługowy.
- Wskaźnik „Gotowa do pracy“ świeci się.

Niszczanie papieru

- Po wprowadzeniu papieru zapora świetlna uruchamia automatycznie mechanizm tnący.
- 3 s po ponownym zwolnieniu zapory świetlnej w otworze podajnika papieru następuje automatyczne wyłączenie mechanizmu tnącego i niszczarka dokumentów przechodzi w stan gotowości.

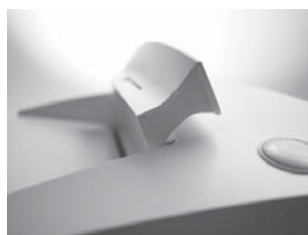

Wskazówka:

Aby zniszczyć większą ilość papieru, osłonę można przechylić do góry. Ułatwia to dostęp do otworu podajnika.

Niszczanie płyt CD

(tylko o rozmiarze cięcia 5,8 mm, 3,9 mm, 4,5x30 mm)

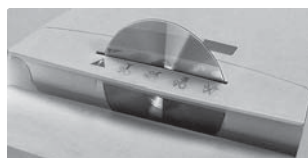

- Wprowadzać materiał tylko przez szczelinę wlotową osłony (osłona odpryskowa).



Wskazówka:

W celu prawidłowego sortowania pociętego materiału można użyć dołączonego worka na płyty CD.

Prosimy pamiętać o ochronie środowiska i oddzielnie utylizować różne materiały.

Niszczanie kart kredytowych

(tylko o rozmiarze cięcia 5,8 mm, 3,9 mm, 4,5x30 mm, 1,9x15 mm)

Przy szerokości cięcia 5,8 mm, 3,9 mm, 4,5x30 mm wprowadzać karty przez szczelinę na płyty CD. W przypadku urządzeń o szerokości cięcia 1,9x15 mm wprowadzać karty do podajnika na papier.

Wyłączanie niszczarki dokumentów

- Nacisnąć przycisk obsługowy.
- Wskaźnik „Gotowa do pracy“ gaśnie.
- Wyłącznik zasilania z tyłu urządzenia przełączyć na „0”.

Pozostałe tryby pracy

• Tryb pracy ciągłej

Zastosowanie: Niszczenie większych ilości papieru

Działanie: mechanizm tnący pracuje nieprzerwanie.

Jeżeli przez 2 minuty nie zostanie doprowadzony materiał, mechanizm tnący wyłącza się i niszczarka dokumentów przechodzi w stan gotowości.

Start: nacisnąć przycisk obsługowy przez 3 sekundy.

Wcześniejsze wyłączenie: nacisnąć przycisk obsługowy.



• Tryb czuwania (stand by)

Działanie: 2 minuty po ostatnim wprowadzeniu papieru wyłączane są automatycznie wszystkie niepotrzebne podzespoły.

Wskaźnik „Gotowa do pracy“ pulsuje krótko w regularnych odstępach czasu.

Po wprowadzeniu papieru niszczarka dokumentów uruchamia się samoczynnie.

6 Usuwanie zakłóceń

Wyświetlany symbol	Zakłócenie	Usuwanie zakłócenia
 Świeci się ciągle	Zakleszczenie papieru	Wprowadzono za dużo papieru na raz. <ul style="list-style-type: none"> ▶ Mechanizm tnący cofa się przez kilka sekund i wysuwa papier. • Ewentualnie nacisnąć przycisk cofania „R“, aby wyjąć stos papieru. • Zmniejszyć o połowę grubość stosu papieru. • Wprowadzić papier po kolei.
	Przeciążenie	<ul style="list-style-type: none"> • Silnik został przeciążony. Przed ponownym uruchomieniem niszczarki dokumentów poczekać ok. 20 min, aż urządzenie przestygnie.
Migające światło	Ogólna sygnalizacja usterki	<ul style="list-style-type: none"> • Podczas niszczenia papieru wystąpił błąd. Należy wyciągnąć papier ze szczeliny podajnika, tak aby odsłonić zaporę świetlną.
	Przepełnienie pojemnika na ścinki	<ul style="list-style-type: none"> • Opróżnić pojemnik na ścinki. <p>Wskazówka: Jeżeli przed wyjęciem pojemnika zostanie naciśnięty krótko przycisk cofania, część ścinek zostanie wciągnięta z powrotem do mechanizmu tnącego.</p>
	Drzwi otwarte	<ul style="list-style-type: none"> • Zamknąć drzwi.

7 Czyszczenie i konserwacja



OSTRZEŻENIE

Niebezpieczne napięcie zasilające!

Przed czyszczeniem niszczarkę dokumentów należy wyłączyć i wyciągnąć wtyczkę sieciową z gniazda wtykowego.

Czyścić urządzenie tylko przy użyciu miękkiej ściereczki z dodatkiem łagodnego roztworu wody z mydłem. Uważać przy tym, aby do wnętrza urządzenia nie wniknęła woda.



W razie spadku wydajności cięcia, wzrostu poziomu szumów lub po każdym opróżnieniu pojemnika na ścinki należy naoliwić mechanizm tnący (tylko przy szatkowaniu w ścinku).

W tym celu należy użyć specjalnego oleju do smarowania zespołu tnącego HSM:



- Spryskać specjalnym olejem walce nożowe na całej szerokości otworu podajnika papieru.
- Włączyć mechanizm tnący na około 10 sekund bez wkładania papieru w trybie pracy ciągłej.
- Pył i ścinki papieru są wtedy usuwane.

8 Usuwanie odpadów / recykling

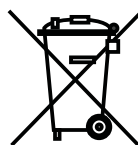

Stare urządzenia elektryczne i elektroniczne zawierają często jeszcze wartościowe materiały, jednakże również substancje szkodliwe, które były niezbędne do prawidłowego funkcjonowania i

zachowania bezpieczeństwa. W przypadku niewłaściwego usuwania odpadów lub ich użytkowania mogą być one szkodliwe dla zdrowia ludzi oraz dla środowiska. Nie należy nigdy wrzucać starych urządzeń do pozostałych odpadów. Należy przestrzegać aktualnie obowiązujących przepisów i korzystać z punktów zbiorczych służących do zwrotu i utylizacji starych urządzeń elektrycznych i elektronicznych. Wszystkie opakowania powinny zostać poddane przyjaznemu dla środowiska unieszkodliwieniu.

9 Dane techniczne

Rodzaj cięcia		Cięcie w paski		Cięcie w ścinki			
Rozmiar cięcia (mm)		5,8	3,9	4,5 x 30	1,9 x 15	0,78 x 11	1 x 5
Poziom tajności DIN 66399		P-2 / O-2 T-2 / E-2	P-2 / O-2 T-2 / E-2	P-4 / O-3 T-4 / E-3 F-1	P-5 / T-5 E-4 / F-2	P-6 / F-3	P-7 / F-3
Przepustowość* (arkuszy) DIN A4	70 g/m ²	28 - 30	22 - 24	17 - 19	11 - 13	7	5
	80 g/m ²	25 - 27	19 - 21	14 - 16	9 - 11	6	4
Ciężar (kg)		24,8		27,2			
Prędkość szatkowania		65 mm/s					
Szerokość robocza cięcia		280 mm					
Przyłącze elektryczne		230 V, 50 Hz		110 V - 120 V, 60 Hz		220 V, 60 Hz	
Moc przy maksymalnej liczbie arkuszy		500 W					
Zużycie energii w trybie gotowości do pracy		< 2 Wh					
Tryb pracy		praca ciągła					
Warunki otoczenia podczas pracy:		od -10 °C do +25 °C					
Temperatura		maks. 90 %, nieskondensowane					
Względna wilgotność powietrza		maks. 2 000 m					
Wysokość n.p.m.							
Wymiary szer. x głęb. x wys. (mm)		497 x 397 x 676					
Pojemność pojemnika na ścinki		55 l					
Poziom emitowanego ciśnienia akustycznego (bieg jałowy/pełne obciążenie)		< 55 dB(A) / < 60 dB(A)					
Poziom mocy akustycznej skorygowany charakterystyką częstotliwościową typu A (LWAd w biegu jałowym)		68,0 dB					

* Maksymalna liczba arkuszy (DIN A4, 80 g/m²), włożonych krótszym bokiem, która zostanie przecięta za jednym razem. Podane dane dotyczące wydajności określa się dla nowego naoliwionego zespołu tnącego i zimnego silnika. W przypadku słabszego napięcia zasilającego lub innej częstotliwości zasilania niż podana wydajność cięcia arkuszy może być mniejsza, a szum w czasie pracy większy. Wydajność cięcia arkuszy uzależniona jest od struktury i właściwości papieru oraz sposobu wprowadzania.



Niszczarka dokumentów jest zgodna z jednostronnymi zharmonizowanymi przepisami Unii Europejskiej:

- Dyrektywa Niskiego Napięcia 2006/95/WE
- Dyrektywa Kompatybilności Elektromagnetycznej (EMC) 2004/108/WE
- Dyrektywa RoHS 2011/65/UE

O wydanie deklaracji zgodności UE można zwrócić się do producenta.

1 Správné použití, odpovědnost za vady

Podívejte se na typový štítek na zadní straně přístroje, pro jakou šířku řezu a jaké síťové napětí je skartovačka dimenzována a dodržujte příslušné body návodu k obsluze.

Skartovací stroj je výhradně určen ke skartování papíru. V závislosti na druhu řezu lze kromě toho skartovat menší množství těchto materiálů:

Velikost řezu (mm)	5,8	3,9	4,5x30	1,9x15
Kreditní karty	•	•	•	•
Disky CD	•	•	•	

Robustní řezací mechanika je odolná proti sešívacím a kancelářským sponám. Pouze u strojů s šířkou řezu 1x5 mm nesmí papír obsahovat sešívací nebo kancelářské sponky.

Záruční lhůta skartovačky je 3 roky. Záruka nezávislá na odpovědnosti za vady ocelových řezacích hřidelí HSM skartovačky je platná po celou dobu životnosti přístroje (doživotní záruka HSM Lifetime Warranty). Výjimkou jsou skartovačky se šířkou řezu 0,78x11 mm a 1x5 mm. Záruka a garance se nevztahuje na škody způsobené nesprávným použitím a na zásahy třetích osob do zařízení.

Společnost HSM zaručuje dodání náhradních dílů po dobu 10 let po ukončení výroby tohoto modelu.

Upozornění: Skartovačky s řezným mechanismem ke skartaci na částečky jsou v nadstandardním příslušenství nabízeny i s přístrojem k automatickému mazání řezného mechanismu. Dodržujte pokyny, uvedené v příložené dokumentaci olejníčky, pokud je jí váš stroj vybaven.

2 Bezpečnostní pokyny

Klasifikace

Bezpečnostní upozornění	Vysvětlení
 VÝSTRAHA	Nedodržením varování může dojít k úrazu a újmám na zdraví.
Pozor	Nedodržením pokynu může dojít ke vzniku hmotných škod.



Před uvedením stroje do provozu si přečtěte návod k obsluze, uschovejte jej k další potřebě a předejte jej případnému dalšímu uživateli. Dodržujte všechny bezpečnostní pokyny uvedené na skartovačce.



VÝSTRAHA

Nebezpečí pro děti a ostatní osoby!



Stroj není určen k používání osobami (včetně dětí mladších 14 let) s omezenými fyzickými, senzorickými nebo duševními schopnostmi nebo osobami, které nemají dostatečné zkušenosti a znalosti s výjimkou případu, že přístroj používají pod dozorem osob, odpovědných za jejich bezpečnost, nebo pokud od těchto osob získali informace o tom, jak přístroj používat. Děti musejí být pod dohledem, aby si s výrobkem nehrály. Nenechávejte skartovačku zapnutou bez dozoru.



VÝSTRAHA

Nebezpečí úrazu!

Nikdy nesahejte do štěrbinu otvoru na přívod papíru.



Nebezpečí úrazu vtažením!

Dlouhé vlasy, volné části oděvu, vázanky, šály, řetízkové náhrdelníky a náramky atd. udržujte v bezpečné vzdálenosti od přívodního otvoru. Neskartujte materiál náchylný k tvorbě smyček, např. stuhy, šňůry použité k ovázání, umělohmotné fólie atd.

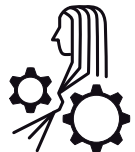

Nebezpečí úrazu odmrštěnými střepinami

Vkládejte disky CD pouze drážkou v bezpečnostním prvku.



VÝSTRAHA

Nebezpečné síťové napětí!

Nesprávná manipulace se strojem může způsobit zasažení elektrickým proudem.

- Před připojením zástrčky k elektrické síti se přesvědčte o tom, zda se napěťové a kmitočtové hodnoty elektrické sítě shodují s údaji na typovém štítku.
- Dbejte, aby byla síťová zástrčka snadno přístupná.
- Zabraňte tomu, aby se do skartovačky dostala voda. Přívodní kabel ani síťovou zástrčku neponořujte do vody.
- Nedotýkejte se síťové zástrčky mokřýma rukama.
- Nikdy neodpojujte síťovou zástrčku ze zásuvky tahem za přívodní kabel. Při odpojování vždy uchopte zástrčku.
- Používejte přístroj pouze v suchých místnostech. Nepoužívejte přístroj ve vlhkých místnostech a prostorech nebo v dešti.

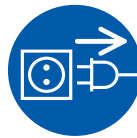

Pravidelně kontrolujte, zda nedošlo k poškození přístroje a kabelu. V případě poškození nebo závad, před přemístěním nebo čištěním, skartovačku vypněte a odpojte síťovou zástrčku ze zásuvky.

- Chraňte přívodní kabel, přístroj a síťovou zástrčku před horkem, horkými předměty a před otevřeným ohněm. Větrací otvory musejí být volné a je nezbytné dodržovat vzdálenost min. 5 cm od stěn nebo od nábytku.



Servisní práce, které jsou spojeny s odstraněním krytů, smí provést pouze zákaznický servis společnosti HSM a servisní technici našich smluvních partnerů.

Adresy zákaznických servisů viz strana 160.

Pozor

Nebezpečí následkem nesprávného použití

Používejte stroj výhradně v souladu s požadavky uvedenými v kapitole „Použití v souladu s určením“.

3 Přehled

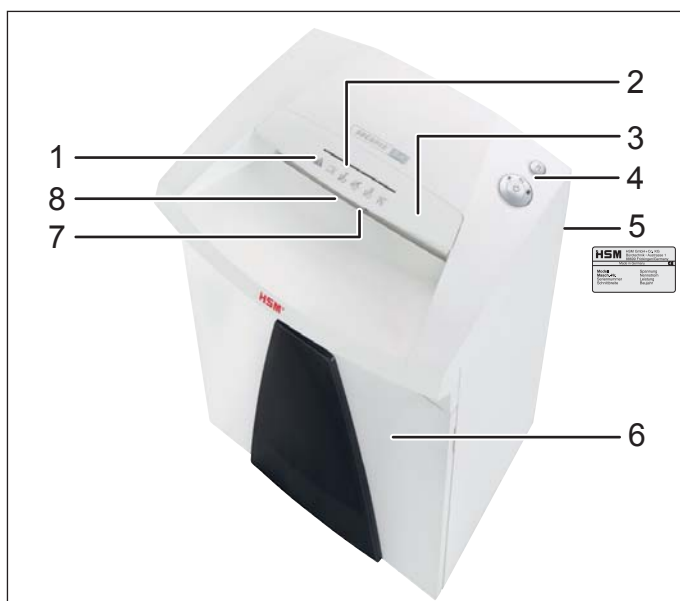

- 1 Bezpečnostní pokyny
- 2 Otvor pro přívod CD
- 3 Bezpečnostní prvek / ochrana před střepinami
- 4 Ovládací a zobrazovací jednotka
- 5 Typový štítek
- 6 Dveře
- 7 Otvor pro vkládání papíru a kreditních karet
- 8 Optická závora

4 Objem dodávky

- Skartovací stroj v krabicovém obalu
- Síťový přívod
- 5 pytlů na řezanku
- 1 sáček na disky CD pro stroje s šířkou řezu 3,9, 5,8 a 4,5x30 mm
- 1 láhev (50 ml) speciálního oleje na řezný blok (pouze u řezání na částice)
- Návod k obsluze

Výstroj

- 10 pytlů na řezanku
obj. čís. 1.330.995.100
- Speciálního oleje na řezný blok (250 ml)
obj. čís. 1.235.997.403

Adresy zákaznických servisů viz strana 160.

Ovládací a zobrazovací prvky

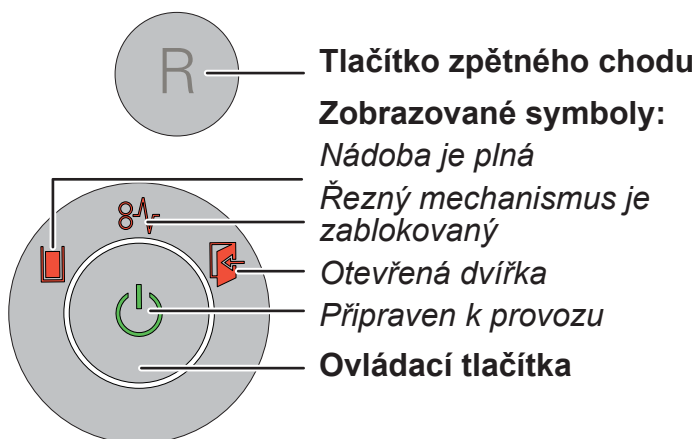

5 Obsluha



VÝSTRAHA

Před zapnutím stroje zkontrolujte, zda byly dodrženy všechny bezpečnostní předpisy.

Spuštění skartovačky

- Síťovou zástrčku stroje zapojte do řádně instalované zásuvky.
- Síťový vypínač na zadní straně skartovacího stroje nastavit na „I“.
- Stiskněte ovládací tlačítko.
- Svítí symbol „Připraven k provozu“.

Skartace papíru

- Po vložení papíru spustí světelná závora automaticky řezný mechanismus.
- 3 s poté, co bude světelná závora na otvoru pro vkládání papíru opět volná, dojde k automatickému vypnutí řezného mechanismu a skartovačka se přepne do pohotovostního režimu.

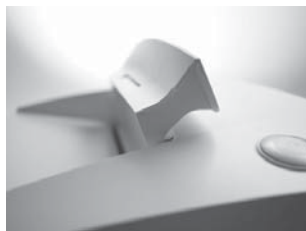

Poznámka:

Při skartování většího množství papíru můžete bezpečnostní prvek vyklopit nahoru. Díky tomu je vstupní otvor snadněji přístupný.

Skartování disků CD

(pouze do velikosti řezu 5,8 mm, 3,9 mm, 4,5x30 mm)

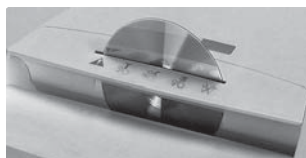

- Vkládejte skartovaný materiál pouze do vstupní drážky (ochrana před střepinami).



Poznámka:

Pokud chcete separovat jednotlivé druhy rozdrčeného materiálu, můžete použít dodaný sáček na disky CD.

Pamatujte na životní prostředí a likvidujte různé materiály zvlášť.

Skartování kreditních karet

(pouze do velikosti řezu 5,8 mm, 3,9 mm, 4,5x30 mm, 1,9x15 mm)

V případě použití velikosti řezu 5,8 mm, 3,9 mm, 4,5x30 mm vkládejte karty drážkou ke vkládání disků CD. U strojů s velikostí řezu 1,9x15 mm vkládejte karty do otvoru k podávání papíru.

Vypnutí skartovačky

- Stiskněte ovládací tlačítko.
- Symbol „Připraven k provozu“ zhasne.
- Síťový vypínač na zadní straně skartovacího stroje nastavit na „0“.

Další režimy funkcí

• Režim permanentního provozu

Použití: Skartace většího množství papíru

Funkce: Řezný mechanismus pracuje kontinuálně, bez přerušení.

V případě, že po dobu 2 min. nebude vložen žádný materiál, řezný mechanismus se vypne a skartovačka přejde do režimu provozní pohotovosti.

Spuštění: Stiskněte a podržte ovládací tlačítko na 3 vteřiny.

Přerušení skartování: Stiskněte ovládací tlačítko.



• Pohotovostní režim

Funkce: 2 minuty po posledním vložení papíru dojde k automatickému vypnutí všech nepoužívaných spotřebičů.

Symbol „připraven k provozu“ bliká v pravidelných intervalech.

Po vložení papíru se skartovačka automaticky zapne.

6 Odstraňování poruch

Zobrazený symbol	Závada	Odstranění závady
 Svíí	Zaseknutí papíru	Vložili jste příliš velké množství papíru najednou. <ul style="list-style-type: none"> ➤ Řezací mechanika se několik vteřin otáčí zpět, papír se vysune. • Pokud je to nutné, stiskněte ještě tlačítko pro ovládání zpětného pohybu „R“, tím usnadníte vyjmutí zaseknutého papíru. • Vložte pouze poloviční množství vytaženého papíru. • Vkládejte papíry postupně.
	Přetížení	<ul style="list-style-type: none"> • Motor byl přetížen. Nechejte skartovačku před opětovným uvedením do provozu cca. 20 min. vychladnout.
Blikání	Indikátor obecných závad	<ul style="list-style-type: none"> • Během skartace papíru došlo k závadě. Vytáhněte papír z vkládacího otvoru tak, abyste uvolnili optickou závoru.
	Odpadní nádoba plná	<ul style="list-style-type: none"> • Vysypte obsah odpadní nádoby. <p>Upozornění: Pokud před vytáhnutím nádoby krátce stisknete tlačítko pro ovládání zpětného chodu, dojde ke vtažení části nařezaného odpadu do řezací mechaniky.</p>
	Otevřená dvířka	<ul style="list-style-type: none"> • Zavřete dvířka.

7 Čištění a údržba



VÝSTRAHA

Nebezpečné síťové napětí!

Vypněte skartovací stroj a zástrčku odpojte od sítě.

Pro čištění používejte pouze měkký hadr a mírný mýdlový roztok. Do přístroje přitom nesmí vniknout voda.



Pokud dochází ke snižování rezného výkonu, zvyšování hlučnosti nebo po každém vysypání nádoby na odřezky ošetřete řezací nástroj olejem (pouze u řezání na částice). Používejte pouze speciální oleje HSM řezací bloky:



- Nastříkejte otvorem na podávání papíru po celé šířce na řezací hřídele speciální olej na řezací blok.
- Spustěte na cca 10 s řezný mechanismus bez vkládání papíru v režimu trvalého provozu.
- Papírový prach a částice se uvolní.

8 Likvidace a recyklace

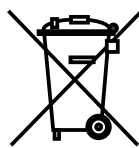

Staré elektrické a elektronické přístroje obsahují často kvalitní materiály, do určité míry ale také škodlivé látky, které bylo nezbytné

■ použít pro funkci a bezpečnost přístrojů. Při nesprávné likvidaci nebo manipulaci mohou být tyto látky nebezpečné pro lidské zdraví a životní prostředí. Staré přístroje nikdy nelikvidujte v běžném odpadu. Dodržujte aktuální platné předpisy a používejte sběrná místa k odevzdání a recyklaci použitých elektrických a elektronických přístrojů. K ekologické likvidaci odevzdejte také veškerý obalový materiál.

9 Technické údaje

Typ řezu	řez na proužky		řez na částice				
Velikost řezu (mm)	5,8	3,9	4,5 x 30	1,9 x 15	0,78 x 11	1 x 5	
Stupeň bezpečnost DIN 66399	P-2 / O-2 T-2 / E-2	P-2 / O-2 T-2 / E-2	P-4 / O-3 T-4 / E-3 F-1	P-5 / T-5 E-4 / F-2	P-6 / F-3	P-7 / F-3	
Řezný výkon* (listů) DIN A4	70 g/m ² 80 g/m ²	28 - 30 25 - 27	22 - 24 19 - 21	17 - 19 14 - 16	11 - 13 9 - 11	7 6	5 4
Hmotnost (kg)	24,8		27,2				
Rychlost řezu	65 mm/s						
Pracovní šířka	280 mm						
Napájení	230 V, 50 Hz	110 V - 120 V, 60 Hz		220 V, 60 Hz			
Výkon při max. počtu listů	500 W						
Spotřeba energie v pohotovostním režimu	< 2 Wh						
Provozní režim	Trvalý provoz						
Okolní podmínky za provozu: Teplota Relativní vlhkost vzduchu Nadmořská výška	-10 °C až +25 °C max. 90 %, bez tvorby kondenzátu max. 2000 m						
Rozměry Š x H x V (mm)	497 x 397 x 676						
Objem odpadní nádoby	55 l						
Emisní hladina akustického tlaku (běh naprázdno/plné zatížení)	< 55 dB(A) / < 60 dB(A)						
Hladina akustického výkonu (LWAd v chodu naprázdno)	68,0 dB						

* Déle podávaný maximální počet listů (DIN A4, 80 g/m²), které jsou skartovány během jednoho procesu. Stanovení uvedených výkonových dat probíhá s novým naolejovaným řezným mechanismem a při studeném motoru. Slabší síťové napětí nebo jiná síťová frekvence než je uvedeno může mít za následek nižší výkon s menším počtem skartovaných listů a zvýšenou hlučností. V závislosti na struktuře a vlastnostech papíru a způsobu podávání se může počet skartovaných listů lišit.



Skartovací stroj splňuje příslušné harmonizované normy Evropské unie:

- Směrnice o zařízeních nízkého napětí 2006/95/ES
- Směrnice o elektromagnetické kompatibilitě 2004/108/ES
- Směrnice o omezení nebezpečných látek (RoHS) 2011/65/EU

EU prohlášení o shodě lze vyžádat u výrobce.

1 Správne použitie, zodpovednosť za nedostatky

Pozrite sa na typový štítok na zadnej strane prístroja, na akú šírku rezu a sieťové napätie je dimenzované vaše skartovacie zariadenie a rešpektujte príslušné body návodu na použitie.

Skartovačka je výlučne určený na skartovanie papiera. Podľa spôsobu rezania sa ešte môžu zničiť malé množstvá nasledujúcich materiálov:

Rezácia šírka (mm)	5,8	3,9	4,5x30	1,9x15
Kreditné karty	•	•	•	•
CD	•	•	•	

Robustný rezací mechanizmus je odolný proti zošivacím a kancelárskym sponkám. Iba pri strojoch so šírkou rezu 1x5 mm nesmie papier obsahovať zošitové a kancelárske sponky.

Záručná doba skartovacieho zariadenia je 3 roky. Záruka, nezávisle na zodpovednosti za poruchy oceľových rezacích hriadeľov HSM skartovačky, je platná po celú dobu životnosti prístroja (doživotná záruka HSM Lifetime Warranty). Výnimkou sú skartovacie zariadenia so šírkou rezu 0,78x11 mm a 1x5 mm. Opatrenie, poškodenia v dôsledku neodborného zaobchádzania, prirodzené opotrebenie popr. zásahy z tretej strany nie sú zahrnuté do zodpovednosti za nedostatky.

HSM zabezpečí dodávku náhradných dielcov do 10 rokov po ukončení výroby tohto modelu.

Poznámka: Skartovacie zariadenia s čiastočkovým rezaním sú ponúkané ako voľiteľná možnosť aj so zariadením na automatické masťenie rezacieho mechanizmu. Dodržujte pokyny z priloženej dokumentácie olejovej masťeničky, ak je váš stroj týmto zariadením vybavený.

2 Bezpečnostné pokyny

Klasifikácia

Bezpečnostné upozornenie	Vysvetlenie
 VÝSTRAHA	Nerešpektovanie výstrahy môže mať za následok škody na zdraví a ohrozenie života.
Pozor	Nerešpektovaním upozornení môžete spôsobiť vecné škody.



Pred uvedením stroja do prevádzky si prečítajte návod na prevádzku, odložte si ho pre prípad neskoršieho použitia a odovzdajte ho budúcim používateľom. Dodržiavajte všetky bezpečnostné pokyny, uvedené na skartovačke!



VÝSTRAHA

Nebezpečenstvo pre deti a iné osoby!



Prístroj nesmú používať osoby (vrátane detí mladších ako 14 rokov) s obmedzenými fyzickými, sensorickými alebo duševnými schopnosťami alebo s nedostatkom skúseností a/alebo vedomostí, okrem prípadu, že budú pod dozorom osoby dohliadajúcej na ich bezpečnosť alebo budú touto osobou poučené o obsluhu prístroja. Deti by mali byť po dozorom, aby sa zabezpečilo, že sa s prístrojom nebudú hrať. Nenechávajte skartovacie zariadenie bez dozoru zapnuté.

**VÝSTRAHA****Nebezpečenstvo úrazu!**

Nikdy nesiahajte do štrbiny otvoru na privod papiera.

**Nebezpečenstvo úrazu vtiahnutím!**

Dlhé vlasy, voľné časti odevu, viazanky, šály, náhrdelníky a retiazkové náramky atď. udržiavajte v bezpečnej vzdialenosti od otvoru na vkladanie papiera. Neskartujte materiál, ktorý je náchylný ku tvorbe slučiek, napr. stuhy, motúzy, umelohmotné fólie atď.



Dlhé vlasy, voľné časti odevu, viazanky, šály, náhrdelníky a retiazkové náramky atď. udržiavajte v bezpečnej vzdialenosti od otvoru na vkladanie papiera. Neskartujte materiál, ktorý je náchylný ku tvorbe slučiek, napr. stuhy, motúzy, umelohmotné fólie atď.

Nebezpečenstvo zranenia úlomkami!

CD privádzajte len cez štrbinu v bezpečnostnom prvku.

**VÝSTRAHA****Nebezpečné sieťové napätie!**

Chybné zaobchádzanie s prístrojom môže viesť k úrazu elektrickým prúdom.

- Pred zastrčením zástrčky do sieťovej zásuvky skontrolujte, či sa napätie a frekvencia vašej el. siete zhodujú s údajmi na typovom štítku stroja.
- Dbajte na to, aby bola sieťová zástrčka ľahko prístupná.
- Zabráňte vniknutiu vody so skartovacieho zariadenia. Neponárajte sieťový kábel ani sieťovú zástrčku do vody.
- Nikdy nechytajte sieťovú zástrčku vlhkými rukami.
- Sieťovú zástrčku nikdy nevyťahujte zo zásuvky za kábel, ale vždy chyťte sieťovú zástrčku.
- Prístroj používajte len v suchých miestnostiach. Nikdy ho nepoužívajte vo vlhkých priestoroch alebo v daždi.

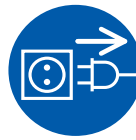

Pravidelne kontrolujte, či prístroj alebo kábel nie je poškodený. Ak je skartovacie zariadenie poškodené, nesprávne funguje, ak meníte jeho umiestnenie alebo pred čistením ho vypnite a vytiahnite sieťovú zástrčku.

- Prístroj, sieťovú zástrčku a kábel držte v bezpečnej vzdialenosti od otvoreného ohňa a horúcich plôch. Vetracie štrbiny musia byť voľné a musí byť dodržaná vzdialenosť od steny alebo nábytku min. 5 cm.



Servisné práce spojené s odstránením krytov telesa smie vykonávať len zákaznícky servis HSM a servisní technici.

Adresy zákazníckeho servisu pozri na strane 160.

Pozor Nebezpečenstvo následkom nesprávneho použitia

Prístroj používajte výlučne podľa pokynov v kapitole „Použitie podľa určenia“.

3 Přehled

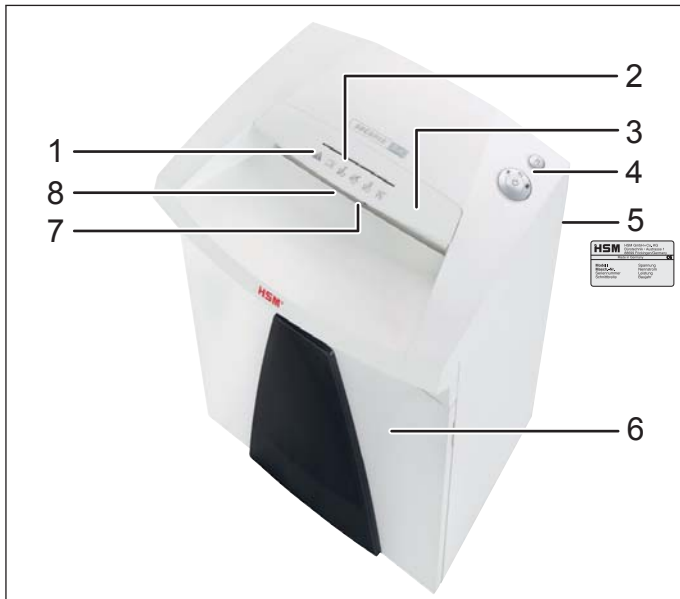

- 1 Bezpečnostné pokyny
- 2 Otvor na vkladanie CD
- 3 Bezpečnostný článok / ochrana pred úlomkami
- 4 Riadiaca a indikačná jednotka
- 5 Typový štítok
- 6 Dvierka
- 7 Prívodný otvor pre papier a kreditné karty
- 8 Svetelná závora

4 Obsah dodávky

- Skartovačka balená v kartóne
- Sieťové pripojovacie vedenie
- 5 odpadových vreciek
- 1 vak pre CD pre stroje so šírkami rezu 3,9, 5,8 a 4,5x30 mm
- 1 fľaša špeciálneho oleja do reznej jednotky (50 ml) pre stroje s časticovým rezom
- Návod na používanie

Príslušenstvo

- 10 odpadových vreciek
obj. č. 1.330.995.100
- Špeciálny olej do reznej jednotky (250 ml)
obj. č. 1.235.997.403

Adresy zákaznickeho servisu pozri na strane 160.

Riadiace a indikačné prvky

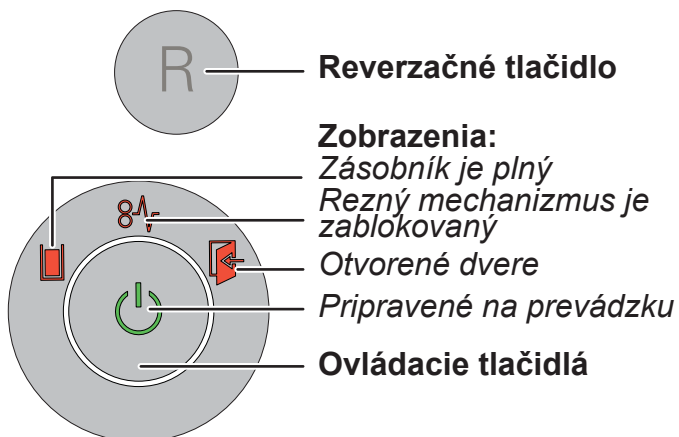

5 Obsluha



VÝSTRAHA

Pred zapnutím stroja zabezpečte, aby boli dodržané všetky bezpečnostné upozornenia.

Zapnutie skartátora

- Zasuňte sieťovú zástrčku zariadenia do riadne nainštalovanej zásuvky.
- Sieťový spínač na zadnej strane skartovačky nastavte na „I“.
- Stlačte ovládacie tlačidlo.
- Sviety zobrazenie „Pripravené na prevádzku“.

Skartovanie papiera

- Pri privedení papiera svetelná závora automaticky spustí rezný mechanizmus.
- Cca 3 s potom, čo je otvor na prísun papiera opäť voľný, sa skartovačka automaticky vypne a uvedie sa do stavu prevádzkovej pohotovosti.

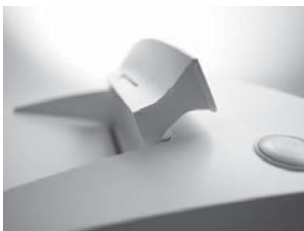

Poznámka:

Na skartovanie väčšieho množstva papiera môžete bezpečnostný prvok vyklopiť smerom nahor. Tým bude prírodný otvor ľahšie prístupný.

Drvenie CD

(len vo veľkostiach rezu 5,8 mm, 3,9 mm, 4,5x30 mm)

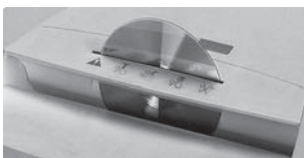

- CD privádzajte len cez štrbinu v bezpečnostnom prvku. Ochráni vás to pred črepinami.



Poznámka:

Na čisté oddelovanie skartovaného materiálu podľa druhu môžete použiť spolu dodaný vak na CD.

Myslite na životné prostredie a likvidujte rôzne materiály zvlášť.

Ničenie kreditných kariet

(len vo veľkostiach rezu 5,8 mm, 3,9 mm, 4,5x30 mm, 1,9x15 mm)

Pri veľkosti rezu 5,8 mm, 3,9 mm, 4,5x30 mm privedzte karty cez štrbinu pre CD. Do strojov so šírkou rezu 1,9x15 mm dávajte karty do prívodu papiera.

Vypnutie skartátora

- Stlačte ovládacie tlačidlo.
- Rozsvieti sa „Pripravené na prevádzku“.
- Nastavte sieťový spínač na zadnej strane skartovačky na „0“.

Ďalšie režimy funkcie

• Permanentný režim

Použitie: Ničenie väčších množstiev papiera

Funkcia: Rezný mechanizmus beží nepretržite.

Ak sa počas 2 minút neprivedie žiadny materiál, rezný mechanizmus sa vypne a skartovačka prejde do pripravenosti na prevádzku.

Spustenie: Stlačte ovládacie tlačidlo na 3 sekundy.

Predčasné ukončenie: Stlačte ovládacie tlačidlo.



• Pohotovostný režim

Funkcia: 2 minúty po poslednom privedení papiera sa automaticky vypnú všetky nepotrebné spotrebiče.

Zobrazenie „Pripravené na prevádzku“ sa v pravidelných intervaloch nakrátko rozsvieti.

Pri privedení papiera sa skartovačka samočinne spustí.

6 Odstraňovanie porúch

Zobrazenie	Porucha	Odstránenie poruchy
 Trvalé svetlo	Nahromadenie papiera	Priviedli ste príliš veľa papiera naraz. <ul style="list-style-type: none"> ➤ Rezný mechanizmus pobeží niekoľko sekúnd vratným smerom a posunie papier von. • Príp. stlačte ešte reverzačné tlačidlo „R“, aby ste stoh papiera vybrali. • Zredukujte veľkosť stohu papiera. • Vkladajte papier postupne jeden za druhým.
	Preťaženie	<ul style="list-style-type: none"> • Motor bol preťažený. Pred opätovným uvedením skartovačky do prevádzky ju nechajte cca 20 minút ochladieť.
Blikajúce svetlo	Všeobecné indikácie poruchy	<ul style="list-style-type: none"> • Počas skartovania papiera sa vyskytla chyba. Vytiahnite papier z podávacej štrbiny, aby sa svetelná závora uvoľnila.
	Zásobník narezaného materiálu je plný	<ul style="list-style-type: none"> • Vyprázdňte zásobník narezaného materiálu. <p>Upozornenie: Ak pred odobratím zásobníka nakrátko stlačíte reverzačné tlačidlo, dôjde k vtiahnutiu časti narezaného materiálu späť do rezného mechanizmu.</p>
	Otvorené dvere	<ul style="list-style-type: none"> • Zatvorte dvere.

7 Čistenie a údržba



VÝSTRAHA

Nebezpečné sieťové napätie!

Vypnite skartátor a zástrčku odpojte od siete.

Na čistenie používajte iba mäkkú handru a slabý mydlový roztok. Pritom nesmie do prístroja vniknúť žiadna voda.



V prípade slabnúceho výkonu rezania, zvýšenej hlučnosti alebo po každom vyprázdnení zásobníka materiálu naolejujte rezací mechanizmus (iba u rezu na častice).

K tomu používajte len špeciálny olej pre HSM-rezací blok:



- Cez otvor prívodu papiera nastriekajte po celej šírke na reznú hriadeľ špeciálny olej pre rezací blok.
 - Na cca 10 s spustíte rezný mechanizmus bez vkladania papiera v režime trvalej prevádzky.
- Papierový prach a častice sa uvoľnia.

8 Likvidácia / recyklácia

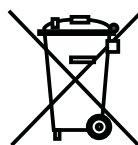

Odpad z elektrických a elektronických prístrojov a zariadení obsahuje ešte množstvo cenných materiálov, sčasti však aj škodlivé látky,

ktoré boli potrebné pre činnosť a bezpečnosť týchto zariadení. V prípade nesprávnej likvidácie alebo manipulácie môžu predstavovať nebezpečenstvo pre zdravie človeka a životné prostredie. Tieto prístroje a zariadenia nikdy nedávajte do netriedeného odpadu. Dodržiavajte aktuálne platné predpisy a na odovzdanie a zhodnotenie odpadu z elektrických a elektronických prístrojov a zariadení využívajte zberne odpadu. Ak obalové materiály odovzdajte na likvidáciu v súlade s ochranou životného prostredia.

9 Technické údaje

Typ rezu	Rez na pružky		Rez na častice				
Dĺžka rezu (mm)	5,8	3,9	4,5 x 30	1,9 x 15	0,78 x 11	1 x 5	
Stupeň utajenia DIN 66399	P-2 / O-2 T-2 / E-2	P-2 / O-2 T-2 / E-2	P-4 / O-3 T-4 / E-3 F-1	P-5 / T-5 E-4 / F-2	P-6 / F-3	P-7 / F-3	
Výkon rezu* (listov) DIN A4	70 g/m ² 80 g/m ²	28 - 30 25 - 27	22 - 24 19 - 21	17 - 19 14 - 16	11 - 13 9 - 11	7 6	5 4
Hmotnosť (kg)	24,8		27,2				
Rezacia rýchlosť	65 mm/s						
Pracovná šírka	280 mm						
Napájanie	230 V, 50 Hz		110 V - 120 V, 60 Hz		220 V, 60 Hz		
Výkon max	500 W						
Spotreba energie v pohotovostnom režime	< 2 Wh						
Druh prevádzky	Trvalá prevádzka						
Podmienky prostredia pri prevádzke: teplota relatívna vlhkosť vzduchu nadmorská výška	-10 °C až +25 °C max. 90 %, bez kondenzovania max. 2.000 m						
Rozmery š x v x h (mm)	497 x 397 x 676						
Objem odpadovej nádoby	55 l						
Emisná úroveň akustického tlaku (Chod naprázdno / pri zaťažení)	< 55 dB(A) / < 60 dB(A)						
Hladina akustického tlaku A (LWAd na voľnobehu)	68,0 dB						

* Max. počet listov (DIN A4, 80 g/m²), po dĺžke privádzaných, ktoré sa rozrežú pri jednom prechode. Stanovenie uvedených údajov o výkone sa uskutočňuje s novým, naolejovaným rezacím mechanizmom a studeným motorom. Slabšie sieťové napätie alebo iná sieťová frekvencia ako je uvedená môže viesť k nižšiemu výkonu a zvýšenej hlučnosti. Podľa štruktúry a vlastností papiera a druhu spôsobu uloženia môže byť výkon odlišný.



Skartovačka spĺňa platné harmonizované predpisy Európskej Únie:

- Smernica o nízkom napätí 2006/95/ES
- Smernica o elektromagnetickej kompatibilite 2004/108/ES
- RoHS smernica 2011/65/EÚ

EÚ vyhlásenie o konformite si môžete vyžiadať od výrobcu.

1 Sihipärane kasutamine, garantii

Vaadake seadme tagaküljel asuvalt tüübisildilt, milline on teie paberipurustaja lõikelaius ja toitepinge, ning lugege vastavaid peatükke kasutusjuhendist.

Paberipurustaja on mõeldud üksnes paberi purustamiseks. Olenevalt purustamise viisist võib väikestes kogustes purustada ka järgmisi materjale:

Lõike laius (mm)	5,8	3,9	4,5x30	1,9x15
Krediitkaardid	•	•	•	•
CD-d	•	•	•	

Tugev lõikemehhanism on vastupidav klammerdaja- ja kirjaklambrite suhtes. Vaid 1 × 5 mm lõikelaiusega masinate puhul ei tohi paberis olla vihiku- ega kirjaklambreid.

Paberipurustaja garantiiaeg on 3 aastat. HSM paberipurustaja terasest lõikerullikutele kehtib eraldi sõltumatu garantii terve seadme eluaja jooksul (HSM Lifetime Warranty). Öeldu ei puuduta paberipurustajaid lõikelaiusega 0,78 × 11 mm ja 1 × 5 mm. Kulumine, mitteasjakohasest käsitsemisest tekkinud kahju või kolmandate isikute poolt tehtud muudatused ei kuulu garantii alla.

HSM garanteerib varuosade tarnimise kuni 10 aastat pärast antud mudeli tootmise lõpetamist.

Juhis: Peenestusmehhanismiga paberipurustajaid pakume valikuliselt ka koos lõike-seadme automaatse määramise seadmega. Kui teie masin on varustatud õlitajaga, vaadake kaasasolevat dokumentatsiooni.

2 Ohutusjuhised

Liigitus

Ohutusjuhised	Selgitus
 HOIATUS	Hoiatuse eiramine on ohtlik elule ja tervisele.
Tähelepanu	Juhise eiramise tagajärjeks võib olla materiaalne kahju.



Lugege enne masina kasutusele võtmist läbi kasutusjuhend, hoidke see hilisema kasutamise tarbeks kindlas kohas ning andke see järgmistele kasutajatele edasi. Pidage silmas kõiki paberipurustajale paigutatud ohutusjuhiseid.



HOIATUS

Ohtlik lastele ja teistele inimestele!



Masinat ei tohi kasutada füüsilise, sensoorse ega vaimupuudega isikud (sealhulgas alla 14aastased lapsed) ega isikud, kellele puuduvad vastavad teadmised ja kogemused, välja arvatud juhul, kui neid jälgib nende ohutuse eest vastutav isik või kui nimetatud isik on neid eelnevalt masina kasutamise osas juhendanud. Lapsi tuleb valvata, et nad seadmega ei mängiks. Ärge jätke paberipurustajat ilma järelevalveta sisselülitatuks.

**HOIATUS****Vigastusoht!**

Ärge pange kätt mitte kunagi paberilõikeavasse.

**Vigastusoht sissetõmbamisel!**

Hoidke lahtised juuksed, avar riietus, lipsud, sallid ning kaela- ja käeketid paberipurustaja lõikeavast eemal. Ärge purustage kergesti keerduvaid materjale, nagu nt paelu, nõõre, plastkilet.

**Vigastusoht kildude tekkimisel!**

Sisestage CD-d ohutuskattes asuva pilu kaudu masinasse.

**HOIATUS****Ohtlik toitepinge!**

Masina vale käsitlemisega kaasneb elektrilöögi oht.

- Veenduge enne pistiku sisestamist, et voluvõrgu pinge ja sagedus ühtiksid andmetega seadme tüübisildil.
- Hoolitsege selle eest, et toitepistikule oleks kerge ligi pääseda.
- Vältige vee sattumist paberipurustajasse. Ärge pistke toitekaablit ega -pistikut vette.
- Ärge kunagi puudutage toitepistikut märjade kätega.
- Toitepistiku lahutamiseks pistikupesast ärge tõmmake seda kunagi juhtmest, vaid võtke alati kinni toitepistikust endast.
- Kasutage seadet ainult kuivades siseruumides. Ärge kasutage seadet kunagi niisketes ruumides või vihma käes.

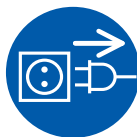

Kontrollige korrapäraselt, et seadmel ja kaablil ei oleks kahjustusi. Lülitage paberipurustaja kahjustuste või mitterõuetekohase toimimise korral, samuti asukoha vahetamiseks või puhastamiseks välja ja tõmmake selleks toitepistikust.

- Hoidke seade, toitepistik ja toitekaabel eemal lahtisest tulest ja kuumadest pindadest. Õhutusavad peavad olema vabad ning seinast ja mööblist vähemalt 5 cm kaugusel.



Hooldustöid, mille käigus tuleb korpuse kaas eemaldada, on lubatud teha vaid HSM-i klienditeenindusel ja meie lepingupartnerite hooldustehnikutel.

Klienditeeninduse aadressid leiate leheküljelt 160.

Tähelepanu**Valest kasutamisest tingitud oht**

Kasutage masinat eranditult vastavalt peatüki „Sihipärane kasutamine” sätetele.

3 Ülevaade

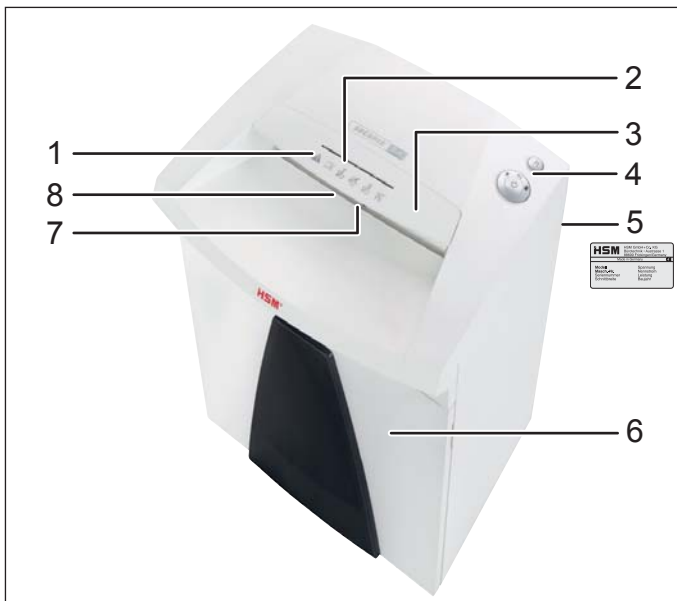

- 1 Ohutusjuhised
- 2 CD-de sisestusava
- 3 Ohutuskate/ killukaitse
- 4 Käsitsus- ja näiduelement
- 5 Tüübisilt
- 6 Uks
- 7 Paberi ja krediitkaartide sisestusava
- 8 Valgusbarjäär

4 Tarnekomplekt

- Töövalmis paberipurustaja karbis
- Toitejuhe
- 5 jäätmekotti
- Üks CD-kott masinatele lõikelaiusega 3,9, 5,8 ja 4,5x30 mm
- 1 pudel lõikeploki spetsiaalõli (50 ml) tükeldavatele seadmetele
- Kasutusjuhend

Tarvikud

- 10 jäätmekotti
tellimisnumber 1.330.995.100
- Lõikeploki spetsiaalõli (250 ml)
tellimisnumber 1.235.997.403

Klienditeeninduse aadressid leiata leheküljelt 160.

Käsitsus- ja näiduelemendid

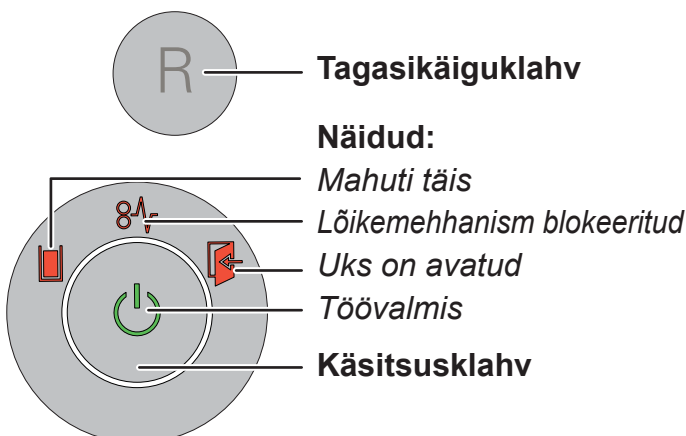

5 Kasutamine



HOIATUS

Veenduge enne masina sisselülitamist, et oleks järgitud ohutusjuhiseid.

Paberipurustaja sisselülitamine

- Pistke masina toitepistik nõuetekohaselt paigaldatud pistikupesasse.
- Lülitage paberipurusti tagaküljes asuv toitelüliti asendisse „I”.
- Vajutage käsitsusklahvi.
- Süttib näit „töövalmis”.

Paberi purustamine

- Paberi sisestamisel käivitub automaatselt lõikemehhanismi valgusbarjäär.
- Umbes 3 sekundit pärast viimase paberi purustamist lülitub paberipurustaja automaatselt välja ja jääb ooterežiimile.

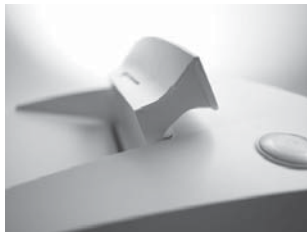

Märkus:

Suuremate paberikooste purustamiseks võite turvaelemendi üles tõsta. Nii pääsete sisestusavale kergemini juurde.

CD-de purustamine

(ainult lõikesuurustes 5,8 mm, 3,9 mm, 4,5x30 mm)

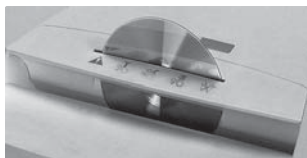

- Sisestage CD-d ohutuskattes asuva pilu kaudu masinasse. Ohutuskate kaitseb teid kildude eest.



Märkus:

Purustatud materjali sorteerimiseks võite kasutada kaasasolevat CD-kotti.

Palun pöörake tähelepanu keskkonnale ja käideldge erinevaid materjale eraldi.

Krediitkaartide purustamine

(ainult lõikesuurustes 5,8 mm, 3,9 mm, 4,5x30 mm, 1,9x15 mm)

Lõikesuuruste 5,8 mm, 3,9 mm, 4,5x30 mm puhul sisestage kaardid läbi CD-pilu. Masinatel lõikesuurusega 1,9 × 15 mm sisestage kaardid paberi sisestusavasse.

Paberipurustaja väljalülitamine

- Vajutage käsitsusklahvi.
- Kustub näit „töövalmis”.
- Lülitage paberipurusti tagaküljes asuv toitelüliti asendisse „0”.

Täiendavad funktsioonirežiimid

• Pideva käituse režiim

Kasutamine: Suure koguse paberi hävitamine

Funktsioon: löikemehhanism töötab lakkamatult.

Kui kahe minuti jooksul ei ole materjali sisestatud, lülitub paberipurustaja automaatselt välja ja jääb ooterežiimile.

Alustamine: vajutage käsitsusklahvi 3 sekundit.

Enneaegne lõpetamine: vajutage käsitsusklahvi.



• Ooterežiim

Funktsioon: kaks minutit pärast viimase paberi sisestamist lülitatakse kõik mitte-vajalikud tarbijad automaatselt välja.

Näit „töövalmis” vilgub korrapäraste ajavahemike järel.

Paberi sisestamisel käivitub paberipurusti automaatselt.

6 Tõrgete kõrvaldamine

Näit	Tõrge	Tõrke kõrvaldamine
 Pidev tuli	Paberiummistus	Olete korraga masinasse pannud liiga palju pabereid. ► Löikemehhanism töötab mõned sekundid tagurdpidi ja lükkab paberi välja. <ul style="list-style-type: none"> • Paberipaki väljavõtmiseks vajutage vajaduse korral veel tagasikäiguklahvi „R”. • Jagage paberipakk pooleks. • Sisestage paberid üksteise järel purustisse.
	Ülekoormus	<ul style="list-style-type: none"> • Mootor on üle koormatud. Laske paberipurustajal enne järgmist kasutamist umbes 20 min jahtuda.
Tuli vilgub	Üldine rikkenäidik	<ul style="list-style-type: none"> • Paberipurustamise ajal ei ilmnenud ühtki viga. Tõmmake paber sisestuspilust välja, nii et fotosilm oleks vaba.
	Jäätmekast on täis	<ul style="list-style-type: none"> • Tühjendage jäätmekast. <p>Märkus. Kui vajutate enne mahuti eemaldamist korraks tagasikäiguklahvi, tõmmatakse osa jäätmetest löikemehhanismi tagasi.</p>
	Mahuti avatud	<ul style="list-style-type: none"> • Asetage jäätmekast õigesti paberipurusti alumisse kappi.

7 Puhastus ja hooldus



HOIATUS

Ohtlik toitepinge!

Lülitage paberipurustaja välja ning eemaldage pistik vooluvõrgust.

Paberipurustajat võib puhastada vaid pehme lapi ja õrna seebilahusega. Seejuures ei tohi vesi sattuda seadme sisse.



Õlitage löikemehhanismi löiketulemuse halvenemisel, müra tekkimisel ja iga kord pärast jäätmekasti tühjendamist (ainult tükeldamisel).



Kasutage selle jaoks HSM-lõikeploki spetsiaalset õli.

- Pritsige paberi sisestusava kaudu spetsiaalset õli kogu lõikerullikule.
- Laske lõikeseadmel ilma paberit sisestamata u. 10 sekundit püsikäituse režiimis töötada.
- Eralduvad paberitolm ja -osakesed.

8 Jäätmekäitlus / taaskasutus

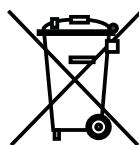

Vanad elektri- või elektroonikaseadmed sisaldavad veel mitmesugust väärtuslikku materjali, ent neis sisaldub ka talitluseks ja ohutuseks vaja läinud kahjulikke aineid. Vale jäätmekäitluse või käsitsemise korral võivad need ohustada inimeste tervist ja keskkonda. Ärge suunake vanu seadmeid kunagi olmejäätmetesse. Järgige parajasti kehtivaid eeskirju ja kasutage elektri- ja elektroonikaseadmete tagastamise ja taaskasutuse kogumispunkte. Suunake ka kõik pakendimaterjalid keskkonnasõbralikku jäätmekäitlusesse.

9 Tehnilised andmed

Purustamisviis	Ribastamine		Tükeldamine				
Purustatud tüki suurus (mm)	5,8	3,9	4,5 x 30	1,9 x 15	0,78 x 11	1 x 5	
Turvatase DIN 66399	P-2 / O-2 T-2 / E-2	P-2 / O-2 T-2 / E-2	P-4 / O-3 T-4 / E-3 F-1	P-5 / T-5 E-4 / F-2	P-6 / F-3	P-7 / F-3	
Purustamisjõudlus* (leht) DIN A4	70 g/m ² 80 g/m ²	28 - 30 25 - 27	22 - 24 19 - 21	17 - 19 14 - 16	11 - 13 9 - 11	7 6	5 4
Kaal (kg)	24,8		27,2				
Purustamiskiirus	65 mm/s						
Lõikeava laius	280 mm						
Elektriühendus	230 V, 50 Hz		110 V - 120 V, 60 Hz		220 V, 60 Hz		
Võimsus maksimaalse lehtede arvu puhul	500 W						
Energiakulu ooterežiimil	< 2 Wh						
Käitusviis	Pidevkäitus						
Kasutuskoha keskkonnatingimused: temperatuur suhteline niiskus kõrgus merepinnast	-10 °C kuni +25 °C maks. 90%, mittecondenseeriv maks. 2000 m						
Mõõdud L x S x K (mm)	497 x 397 x 676						
Jäätmekasti maht	55 l						
Emissiooni helirõhutase (tühikäigul / koormusel)	< 55 dB(A) / < 60 dB(A)						
A-kaalutud müravõimsustase(LWAd tühi- käigul)	68,0 dB						

* Lehtede maksimaalne arv (DIN A4, 80 g/m²), pikisuunas sisestatuna, mis korraga purustada suudetakse. Etteantud võimsusandmed määratakse uue, õlitatud lõikeseadme ja külma mootoriga. Etteantust nõrgem võrgupinge või muu võrgusagedus võivad põhjustada väiksemat lehtede purustamisvõimsust ja suuremat töötamismüra. Lehtede purustamisvõimsus võib erineda olenevalt paberi struktuurist ja omadustest ning paberi sisestamisviisist.



Paberipurustaja vastab järgmistele asjakohastele Euroopa Liidu ühtlustamisalastele õigusaktidele:

- madalpingedirektiiv 2006/95/EÜ
- elektromagnetilise ühilduvuse direktiiv 2004/108/EÜ
- teatavate ohtlike ainete elektri- ja elektroonikaseadmetes kasutamise piiramist käsitlev direktiiv 2011/65/EÜ

Tootjalt võib nõuda EL-i vastavussertifikaadi esitamist.

1 Использование по назначению, гарантия

Посмотрите на заводской табличке, расположенной на задней стороне устройства, на какую ширину реза и напряжение сети рассчитан shredder, и соблюдайте соответствующие указания в инструкции по эксплуатации.

Shredder предназначен исключительно для уничтожения бумаги. Кроме того, в зависимости от типа резания можно уничтожать небольшие количества следующих материалов:

Ширина резки (мм)	5,8	3,9	4,5x30	1,9x15
Кредитные карты	•	•	•	•
Компакт-диски	•	•	•	

Надежный режущий механизм невосприимчив к скобкам и канцелярским скрепкам. Только в машинах с шириной реза 1x5 мм бумага не должна содержать скобки и скрепки.

Гарантийный срок на shredder составляет 3 года. Предоставляется независимая от гарантийных обязательств гарантия на цельные стальные режущие валы shredders HSM в течение всего срока службы устройства (HSM Lifetime Warranty). Исключение составляют shreddеры с шириной реза 0,78x11 мм и 1x5 мм. В гарантию не входят износ, ущерб, вызванный неправильным обращением, и вмешательства посторонних лиц.

Компания HSM гарантирует поставку запасных частей в течение 10 лет после снятия этой модели с производства.

Указание: Shreddеры с механизмом резания на частицы в качестве опции предлагаются также с устройством автоматической смазки режущего механизма. Соблюдайте прилагаемую документацию на масленку, если машина оснащена ею.

2 Указания по технике безопасности

Классификация

Указание по технике безопасности	Пояснение
 ПРЕДУПРЕЖДЕНИЕ	Несоблюдение предупреждения может приводить к опасности для здоровья и жизни.
Внимание	Несоблюдение указания может приводить к материальному ущербу.



Перед вводом машины в эксплуатацию прочтите инструкцию по эксплуатации, храните ее для последующего использования и передавайте ее последующим пользователям. Соблюдайте все указания по технике безопасности, приведенные на самом shreddере.



ПРЕДУПРЕЖДЕНИЕ
Опасности для детей и иных людей!



Машиной запрещается пользоваться лицам (включая детей младше 14 лет) с ограниченными физическими, сенсорными или умственными способностями или с недостатком опыта и/или знаний, за исключением случаев, когда они находятся под постоянным присмотром ответственных за них лиц или получили от них указания, как пользоваться прибором. За детьми необходимо постоянно следить, чтобы не допустить их игры с прибором. Не оставляйте shredder включенным без присмотра.



ПРЕДУПРЕЖДЕНИЕ

Опасность травмирования!

Ни в коем случае не вводите в приемную щель руки.



Опасность травмирования из-за вытягивания!

Не допускайте попадания длинных волос, свободной одежды, галстуков, платков, шейных и наручных цепочек в зону, расположенную в непосредственной близости от приемной щели.



Не уничтожайте материалы, склонные к образованию петель, например, ленты, шнуры, пластмассовую пленку и т. п.



Опасность травмирования осколками и бумажной стружкой!

Загружайте компакт-диски только через прорезь в защитном элементе.



ПРЕДУПРЕЖДЕНИЕ

Опасное напряжение сети!

Неправильное обращение с машиной может приводить к поражению электрическим током.

- Перед включением в сеть убедитесь в том, что ее напряжение и частота соответствуют данным, указанным на заводской табличке.
- Шредер устанавливайте таким образом, чтобы обеспечивался легкий доступ к штепселю сетевого провода.
- Предотвращайте попадание воды в шредер. Не погружайте сетевой кабель и сетевую вилку в воду.
- Категорически запрещается братья за сетевую вилку мокрыми руками.
- Не вытаскивайте вилку из розетки за сетевой кабель, а всегда беритесь за саму вилку.
- Используйте устройство только в сухих внутренних помещениях. Не эксплуатируйте его во влажных помещениях или под дождем.

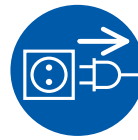

Регулярно контролируйте устройство и кабель на предмет повреждений. При повреждениях или неправильной работе, а также перед сменой места использования или очисткой выключите шредер и вытащите штепсель из розетки.

- Не устанавливайте и не эксплуатируйте устройство, сетевой кабель и вилку вблизи открытого огня и горячих поверхностей. Для обеспечения достаточного охлаждения запрещается перекрывать вентиляционные прорези. Необходимо установить шредер на расстоянии не менее 5 см от стен или мебели.



Сервисные работы, связанные со снятием крышек корпуса, разрешается выполнять только службе технического обеспечения HSM или сервис-техникам наших авторизованных партнеров. Адреса сервисных центров см. стр. 160.

Внимание Опасность из-за неверного использования

Используйте оборудование только согласно указаниям главы «Использование по назначению».

3 Общий вид

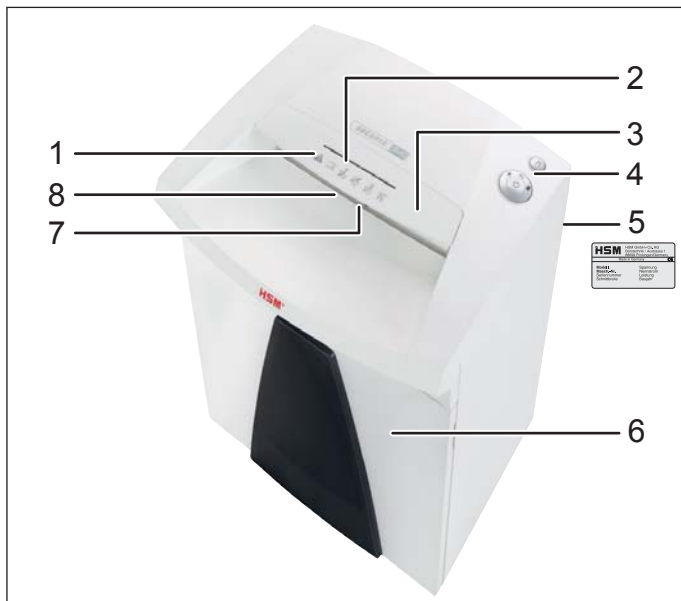

- 1 Указания по технике безопасности
- 2 Загрузочное отверстие для компакт-дисков
- 3 Защитный элемент/защита от осколков
- 4 Блок управления и индикации
- 5 Заводская табличка
- 6 Дверца
- 7 Приемная щель для бумаги и кредитных карт
- 8 Фотоэлемент

Органы управления и индикации

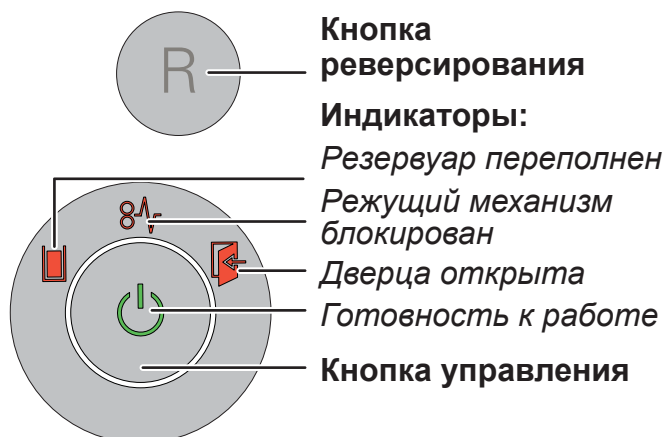

4 Объем поставки

- Шредер упакованный в картонный ящик
- Провод для подключения к сети
- 5 сборных мешков
- 1 мешок для компакт-дисков для аппаратов с шириной резки 3,9, 5,8 и 4,5x30 мм
- 1 бутылка (50 мл) специального масла для режущего блока (только при нарезке на частицы)
- Инструкция по эксплуатации

Принадлежность

- 10 сборных мешков арт. № 1.330.995.100
- Бутылка специального масла (250 мл) арт. № 1.235.997.403

Адреса сервисных центров см. стр. 160.

5 Управление



ПРЕДУПРЕЖДЕНИЕ

Перед включением машины убедитесь в соблюдении всех указаний по безопасности.

Включение шредера

- Вставьте вилку устройства в подходящую розетку.
- Сетевой выключатель на задней стенке шредера установить в положение «I».
- Нажмите кнопку управления.
- Загорается индикатор «Готовность к работе».

Уничтожение бумаги

- При подаче бумаги фотореле автоматически запускает режущий механизм.
- Через 3 с после того, как освобождается фотореле в приемной щели, режущий механизм автоматически отключается, и шредер переходит в режим готовности.

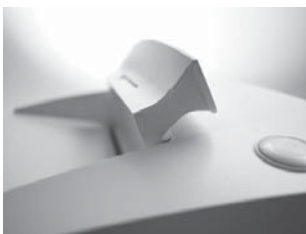

Указание:

При уничтожении большого количества бумаги Вы можете откинуть защитный элемент вверх. Благодаря этому обеспечивается более легкий доступ к приемной щели.

Уничтожение компакт-дисков

(только с шириной резки 5,8 мм, 3,9 мм, 4,5x30 мм)

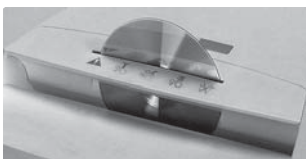

- Вводите материал только через загрузочную прорезь защитного элемента (защита от осколков).



Указание:

Для чистосортной сортировки уничтоженного материала Вы можете использовать входящий в объем поставки мешок для компакт-дисков.

Уделяйте особое внимание охране окружающей среды и отдельно утилизируйте различные материалы.

Уничтожение кредитных карт

(только с шириной резки 5,8 мм, 3,9 мм, 4,5x30 мм, 1,9x15 мм)

При ширине резки 5,8 мм, 3,9 мм, 4,5x30 мм водите карты через прорезь для компакт-дисков. В машинах с шириной резки 1,9x15 мм помещайте пластиковые карты в отверстие для подачи бумаги.

Выключение шредера

- Нажмите кнопку управления.
- Загорается индикатор «Готовность к работе».
- Сетевой выключатель на задней стенке шредера установить в положение «0».

Другие режимы работы

• Непрерывный режим

Применение: уничтожение больших количеств бумаги

Функция: режущий механизм работает непрерывно.

Если в течение 2 минут материал не подается, режущий механизм отключается, и шредер переходит в режим готовности.

Пуск: нажимайте кнопку управления в течение 3 секунд

Досрочное прерывание: нажмите кнопку управления.



• Режим готовности

Функция: через 2 минуты после последней подачи бумаги автоматически отключаются все излишние потребители.

Индикатор «Готовность к работе» регулярно загорается.

При подаче бумаге шредер автоматически запускается.

6 Устранение неисправностей

Индикация	Неисправность	Устранение неисправности
 Непрерывное свечение	Затор бумаги	Вы ввели слишком много бумаги одновременно. <ul style="list-style-type: none"> ▶ Режущий механизм в течение нескольких секунд вращается в обратном направлении и выталкивает бумагу. • При необходимости, нажмите еще кнопку реверсирования «R», чтобы вынуть стопку бумаги. • Уменьшите вдвое стопку бумаги. • Введите бумагу в несколько этапов.
	Перегрузка	<ul style="list-style-type: none"> • Двигатель был перегружен. Перед повторным включением дайте шредеру охладиться в течение 20 минут.
Мигающий свет	Индикатор общей неисправности	<ul style="list-style-type: none"> • Во время уничтожения бумаг возникла неисправность. Вытяните бумагу из загрузочной прорези, чтобы освободить фотозлемент.
	Резервуар переполнен	<ul style="list-style-type: none"> • Опорожните резервуар. <p>Указание: Если перед снятием резервуара Вы коротко нажимаете кнопку реверсирования, то часть материала втягивается обратно в режущий механизм.</p>
	Дверца открыта	<ul style="list-style-type: none"> • Закройте дверцу.

7 Очистка и техническое обслуживание



ПРЕДУПРЕЖДЕНИЕ

Опасное напряжение сети!
Выключите шредер и вытащите штепсель из розетки.

Очистку разрешается выполнять только мягкой тканью, смоченной в водном растворе нейтрального моющего средства. При этом в прибор не должна попадать вода.



Смазывайте режущий механизм маслом при уменьшении производительности, возникновении шумов или после каждого опорожнения сборного резервуара (только при нарезке на частицы):



Для этого используйте только специальное масло для режущего блока HSM:

- Через приемную щель для бумаги по всей ширине распылите масло на режущие валы.
- Запустите режущий механизм в непрерывном режиме без подачи бумаги примерно на 10 с.
- Бумажная пыль и частички удаляются.

8 Утилизация / Ресайклинг

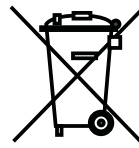

Отслужившие электрические и электронные приборы часто еще содержат ценные материалы, но иногда и вредные вещества, которые были необходимы для обеспечения безопасности и работоспособности. При неправильной утилизации или обращении они могут быть опасны для здоровья людей и для окружающей среды. Не выбрасывайте отслужившие приборы в прочие отходы. Соблюдайте действующие предписания и используйте сборные пункты по возврату и утилизации отслуживших электрических и электронных приборов. Также обеспечивайте экологичную утилизацию всех упаковочных материалов.

9 Технические данные

Тип резки	Нарезка на полоски		Нарезка на частицы				
Ширина резки (мм)	5,8	3,9	4,5 x 30	1,9 x 15	0,78 x 11	1 x 5	
Класс безопасности DIN 66399	P-2 / O-2 T-2 / E-2	P-2 / O-2 T-2 / E-2	P-4 / O-3 T-4 / E-3 F-1	P-5 / T-5 E-4 / F-2	P-6 / F-3	P-7 / F-3	
Производительность* (листов) DIN A4	70 г/м ²	28 - 30	22 - 24	17 - 19	11 - 13	7	5
	80 г/м ²	25 - 27	19 - 21	14 - 16	9 - 11	6	4
Вес (кг)	24,8		27,2				
Скорость резки	65 мм/с						
Рабочая ширина	280 мм						
Электропитание	230 В, 50 Гц		110 В - 120 В, 60 Гц		220 В, 60 Гц		
Потребляемая мощность при макс. количестве листов	500 Вт						
Энергопотребление в режиме ожидания	< 2 Вт/ч						
Режим работы	Непрерывный режим						
Условия окружающей среды во время эксплуатации: Температура Относительная влажность воздуха Высота над уровнем моря	от -10 °С до +25 °С макс. 90 %, без конденсации макс. 2000 м						
Размеры Ш x В x Г (мм)	497 x 397 x 676						
Объем сборного резервуара	55 л						
Уровень звукового давления (холостой ход/полная нагрузка)	< 55 дБ(А) / < 60 дБ(А)						
Уровень звуковой мощности с оценкой А (звуковое давление на холостом ходу)	68,0 дБ						

* Макс. количество листов (DIN A4, 80 г/м²), введенных продольно, которое измельчается за один проход. Определение указанных рабочих характеристик осуществляется с новым, смазанным режущим механизмом и холодным двигателем. Меньшее, чем указанное, сетевое напряжение или иная, чем указанная, частота сети могут приводить к уменьшению производительности и к повышению уровня шума при работе. Производительность может меняться в зависимости от структуры и свойств бумаги и типа ввода.



Данный шредер отвечает соответствующим директивам гармонизированных стандартов Европейского Союза:

- Директива по низковольтному оборудованию 2006/95/ЕС
- Директива по электромагнитной совместимости 2004/108/ЕС
- Директива об ограничении использования опасных веществ в электрическом и электронном оборудовании 2011/65/EU

Декларация о соответствии стандартам ЕС предоставляется изготовителем по запросу.

1 Uporaba v skladu z določili, garancija

Na tipski tablici, nameščeni na zadnji strani naprave, si oglejte, na kakšno širino rezanja in omrežno napetost je vaš uničevalec dokumentov nastavljen, upoštevajte pa tudi ustrezne točke v navodilih za uporabo.

Uničevalec dokumentov je izključno namenjen za uničevanje papirja. Glede na vrsto rezanja lahko predvsem uničujete manjše količine sledečih materialov:

Širina rezanja (mm)	5,8	3,9	4,5x30	1,9x15
Kreditne kartice	•	•	•	•
CD-ji	•	•	•	

Robustni rezalni mehanizem je neobčutljiv na priponke in pisarniške sponke. Zgolj pri strojih širine reza 1x5 mm papir ne sme vsebovati sponk.

Garancijsko obdobje naprave za uničevanje dokumentov znaša 3 leta. Za jeklene rezalne gredi uničevalca listin HSM velja od jamstva neodvisna garancija za celotno življenjsko dobo naprave (HSM Lifetime Warranty). Izvzeti so uničevalci listin s širino reza 0,78x11 mm in 1x5 mm. Za običajno obrabo, poškodbe zaradi nepravilne uporabe, kakor tudi za poseg tretje osebe v napravo ne moremo priznati garancije in garancijskih zahtev.

HSM zagotavlja dobavo rezervnih delov še 10 let po izteku proizvodnje tega modela.

Nasvet: Uničevalci dokumentov z rezalnim mehanizmom na delce so v ponudbi kot opcija tudi z napravo za samodejno mazanje rezila. Upoštevajte priloženo dokumentacijo oljne mazalke, če je le-ta del opreme stroja.

2 Varnostna opozorila

Klasifikacija

Varnostni napotki	Pojasnilo
 OPOZORILO	Neupoštevanje opozorila lahko škoduje življenju in telesu.
Pozor	Neupoštevanje napotka lahko povzroči materialno škodo.



Pred začetkom uporabe stroja preberite navodila za uporabo, jih shranite za bodočo rabo ter jih predajte morebitnim bodočim uporabnikom. Upoštevajte vsa varnostna opozorila, ki so na uničevalcu dokumentov.



OPOZORILO

Nevarnosti za otroke in druge osebe!



Stroja ne smejo uporabljati osebe (vključno z otroki, mlajšimi od 14 let) z omejenimi fizičnimi, senzoričnimi ali duševnimi zmožnostmi ali s pomanjkanjem izkušeni in/ali pomanjkanjem znanja, razen če jih pri tem nadzoruje oseba, zadolžena za njihovo varnost ali so od nje prejeli navodila, kako je napravo potrebno uporabljati. Otroke je potrebno nadzorovati ter s tem zagotoviti, da se ne igrajo z napravo. Uničevalca dokumentov ne pustite vklopljenega brez nadzora.

**OPOZORILO*****Nevarnost poškodb!***

Nikoli ne posegajte v odprtino za dovajanje papirja.

***Nevarnost poškodbe zaradi povleka v napravo!***

Ne približujte se odprtini za papir z dolgimi lasmi, ohlapno obleko, kravatami, šali verižicami, zapestnicami itd. Ne uničujte materialov, ki so nagnjeni k temu, da se ovijajo, npr, trakove, vezalke, plastično folijo itd.

***Poškodbe zaradi drobccev!***

Uvedite CD-ploščo skozi utor v varnostnem elementu.

**OPOZORILO*****Nevarna omrežna napetost!***

Napačno ravnanje s strojem lahko povzroči udar električnega toka.

- Pred priklopom na omrežje preverite, če se napetost in frekvenca vašega omrežja ujema s podatki na tipski tablici naprave.
- Pazite na to, da je omrežni vtič lahko dostopen.
- Preprečite vstop vode v uničevalec dokumentov. Omrežnega kabla in/ali omrežnega vtiča ne potaplajte v vodo.
- Omrežnega vtiča nikoli ne prijemajte z vlažnimi rokami.
- Omrežnega vtiča nikoli ne vlecite iz vtičnice tako, da držite kabel, temveč vedno primite omrežni vtič.
- Napravo uporabljajte samo v suhih notranjih prostorih. Nikoli je ne uporabljajte v vlažnih prostorih ali v dežju.

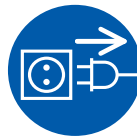

Napravo in kabel redno preverjajte za morebitnimi poškodbami. V primeru poškodbe naprave, nepravilnega delovanja, kakor tudi pred premestitvijo ali čiščenjem, uničevalec dokumentov izklopite in izvlecite omrežni vtič.

- Naprave, omrežnega vtiča in omrežnega kabla ne izpostavljajte odprtemu ognju in vročim površinam. Prezračevalne reže morajo biti vedno proste in od stene ali pohištva oddaljene min. 5 cm.



Servisna dela, ki so povezana z odstranitvijo pokrova ohišja, sme opraviti le HSM servisna služba in servisni tehniki naših pogodbenih partnerjev.

Za naslove servisnih služb glejte stran 160.

Pozor***Nevarnost zaradi napačne uporabe***

Stroj uporabljajte izključno v skladu z navedbami v poglavju „Uporaba v skladu z določili“.

3 Pregled

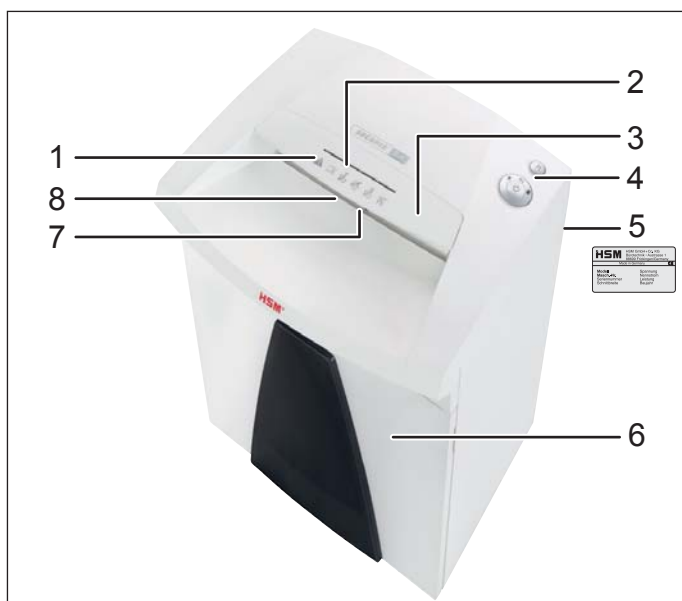

- 1 Varnostna opozorila
- 2 Dovodna odprtina za CDje
- 3 Varnostni element / zaščita pred delci
- 4 Enota za upravljanje in prikazovanje
- 5 Tipska tablica
- 6 Vrata
- 7 Oprtina za dovajanje papirja in kreditnih kartic
- 8 Fotocelica

Elementi za upravljanje in prikazovanje

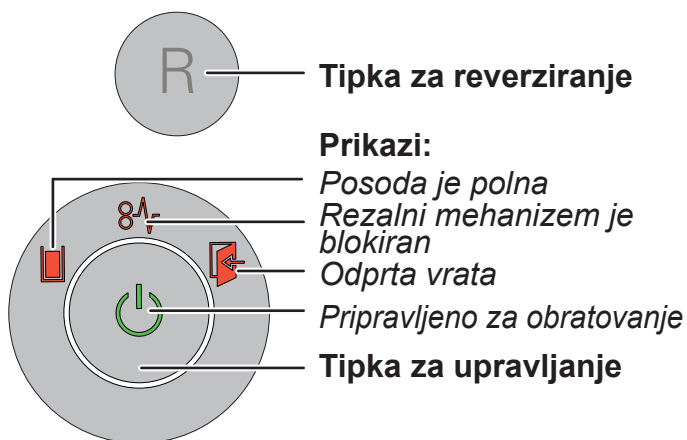

4 Obseg dobave

- Uničevalec dokumentov zapakiran v karton
- Priključni vodnik na omrežje
- 5 vrečk za razrezani material
- 1 CD-vrečka za stroje s širino razreza 3,9, 5,8 in 4,5x30 mm
- 1 steklenička specialnega olja za rezalni blok (50 ml), za naprave z rezanjem delcev
- Navodilo za uporabo

Oprema

- 10 vrečk za razrezani material naroč. št. 1.330.995.100
- Specialno olje za rezalni blok (250 ml) naroč. št. 1.235.997.403

Za naslove servisnih služb glejte stran 160.

5 Upravljanje



OPOZORILO

Pred vklopom stroja se prepričajte, da so bila upoštevana vsa varnostna opozorila.

Vklop uničevalca dokumentov

- Omrežni vtič stroja vstavite v skladu s predpisi instalirano vtičnico.
- Preklopite omrežno stikalo na zadnji strani uničevalca dokumentov na „I“.
- Pritisnite na tipko za upravljanje.
- Sveti prikaz „Pripravljeno za obratovanje“.

Uničevanje papirja

- Pri dovajanju papirja fotocelica avtomatsko vklopi rezalni mehanizem.
- Ca. 3 sekunde zatem, ko je odprtina za dovod papirja ponovno prosta, se uničevalec dokumentov izklopi in preklopi v stanje pripravljenosti.

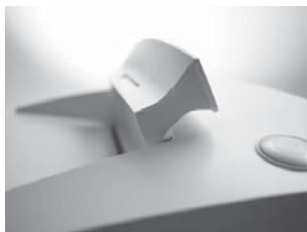

Opozorilo:

Za uničenje večjih količin papirja lahko varnostni element zasukate navzgor. Na ta način je lažje dostopna odprtina za dovajanje.

Uničevanje CD-plošč

(samo v velikosti razreza 5,8 mm, 3,9 mm, 4,5x30 mm)

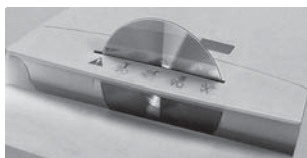

- Uvedite CD-ploščo skozi utor v varnostnem elementu. To varuje pred nevarnimi drobcji plošče.



Opozorilo:

Za razvrščnje razreznega materiala lahko vstavite priloženo vrečko za CD-plošče.

Prosimo, pazite na okolje in odstranjujte različne materiale ločeno.

Uničevanje kreditnih kartic

(samo v velikosti razreza 5,8 mm, 3,9 mm, 4,5x30 mm, 1,9x15 mm)

Pri velikosti razrezov 5,8 mm, 3,9 mm, 4,5x30 mm uvedite kartice skozi utor za CD-plošče. Pri strojih z velikostjo reza 1,9x15 mm vstavite kartice v dodajalnik za papir.

Izklop uničevalca dokumentov

- Pritisnite tipko za upravljanje.
- Ugasne prikaz „Pripravljeno za obratovanje“.
- Preklopite omrežno stikalo na zadnji strani uničevalca dokumentov na „0“.

Nadaljnji načini delovanja

• Stalni način

Uporaba: Uničevanje večjih količin papirja

Delovanje: Rezalni mehanizem deluje neprekinjeno.

Če več kot 2-minuti ne boste dovajali materiala, se bo rezalni mehanizem izklopil in uničevalec dokumentov se bo preklopil v stanje pripravljenosti.

Start: Pritisnite in pridržite tipko za upravljanje za 3 sekunde.

Predčasna prekinitev: . Pritisnite tipko za upravljanje.



• Stand-by način (pripravljenost)

Delovanje: 2 minuti po zadnjem dovajanju papirja se izklopijo vsi nepotrebni porabniki.

V krajših časovnih presledkih utripa prikaz „Pripravljeno za obratovanje“.

Pri dovajanju papirja se bo uničevalec dokumentov avtomatsko vklopil.

6 Odstranjevanje motenj

Prikaz	Motnje	Odpravljanje motenj
 Trajna lučka	Zastoj papirja	Dovajali ste preveliko količino papirja. ► Rezalni mehanizem deluje nekaj sekund v vzratni smeri in potiska papir nazaj ven. • Če je potrebno pritisnite še dodatno na tipko za reverziranje „R“, za odstranitev odvečnega papirja. • Zmanjšajte količino papirja na polovico. • Papir dovajajte zaporedoma.
	Preobremenitev	• Motor je bil preobremenjen. Pred ponovnim vklopom uničevalca dokumentov počakajte ca. 15 - 20 min. da se ohladi.
Utripajoča luč	Splošen prikaz motenj	• Med uničevanjem papirja je prišlo do napake. Papir izvalcite iz vhodne odprtine tako, da je fotocelica prosta.
	Posoda je polna	• Izpraznite sprejemno posodo za razrezani papir. Napotek: Če pred odstranjevanjem posode kratko pritisnete na tipko za reverziranje, se bo del razrezanega materiala povlekel nazaj v rezalni mehanizem.
	Odprta vrata	• Zaprite vrata.

7 Čiščenje in vzdrževanje



OPOZORILO

Nevarna omrežna napetost!

Izklopite uničevalec dokumentov in izvlecite vtikač iz omrežja.

Čiščenje lahko izvajate samo z mehko krpo in blago milnico. Pri tem voda ne sme zaiti v napravo.



Naoljite rezalni mehanizem, če rezanje ni učinkovito, če se pojavi hrup ali po vsaki izpraznitvi posode za razrezane odpadke (samo pri rezanju kosov).



Uporabiti je dovoljeno le specialno olje za rezalni blok HSM:

- Skozi dovod za papir specialno olje za rezalni blok brizgnite na rezalni valj rezalnega mehanizma po celotni dolžini rezalnih valjev.
- Rezalni mehanizem naj brez dovajanja papirja teče pribl. 10 sekund v stalnem načinu.
- Papirni prah in delci se sprostijo.

8 Odstranjevanje / recikliranje



Električne in elektronske stare rabljene naprave pogosto vsebujejo še pomembne materiale, deloma pa tudi škodljive snovi, ki so bile potrebne za delovanje in varnost. Pri napačnem odstranjevanju ali ravnanju so lahko ti nevarni za človeško zdravje in okolje. Starih rabljenih naprav nikoli ne odlagajte med običajne odpadke. Upoštevajte aktualno veljavne predpise in uporabite zbirna mesta za vračanje in recikliranje električnih in elektronskih starih rabljenih naprav. Tudi ves embalažni material odstranite okolju prijazno.

9 Tehnični podatki

Način rezanja	Rezanje na trakove		Rezanje kosov				
Velikost rezanja (mm)	5,8	3,9	4,5 x 30	1,9 x 15	0,78 x 11	1 x 5	
Varnostna stopnja DIN 66399	P-2 / O-2 T-2 / E-2	P-2 / O-2 T-2 / E-2	P-4 / O-3 T-4 / E-3 F-1	P-5 / T-5 E-4 / F-2	P-6 / F-3	P-7 / F-3	
Učinek rezanja* (listov) DIN A4	70 g/m ² 80 g/m ²	28 - 30 25 - 27	22 - 24 19 - 21	17 - 19 14 - 16	11 - 13 9 - 11	7 6	5 4
Teža (kg)	24,8		27,2				
Hitrost rezanja	65 mm/s						
Delovna širina	280 mm						
Priključek	230 V, 50 Hz	110 V - 120 V, 60 Hz		220 V, 60 Hz			
Moč maks.	500 W						
Poraba energije v načinu pripravljenosti	< 2 Wh						
Način obratovanja	Neprekinjeno obratovanje						
Pogoji okolice med obratovanjem: Temperatura relativna vlažnost zraka nadmorska višina	-10 °C do +25 °C maks. 90 %, se ne kondenzira maks. 2.000 m						
Dimenzije DxŠxV (mm)	497 x 397 x 676						
Prostornina sprejemne posode	55 l						
Nivo hrupnosti (Prosti tek / pod obremenitvijo)	< 55 dB(A) / < 60 dB(A)						
A- ocenjena jakost zvoka (LWAd v prostem teku)	68,0 dB						

* Maks. število listov (DIN A4, 80 g/m²), dodanih vzdolžno, ki se razrežejo v enem prehodu. Ugotavljanje navedenih podatkov o kapaciteti poteka z novim naoljenim rezilom in hladnim motorjem. Šibkejša omrežna napetost ali druga omrežna frekvenca, kot je navedeno, lahko povzroči manjšo kapaciteto in povečan hrup pri delovanju. Glede na strukturo in lastnosti papirja in na način dodajanja lahko kapaciteta odstopa.



Uničevalec listin izpolnjuje zadevne harmonizirane predpise Evropske unije:

- Direktiva 2006/95/ES o nizki napetosti
- Direktiva 2004/108/ES o elektromagnetni združljivosti
- Direktiva 2011/65/EU (RoHS)

EU izjavo o skladnosti lahko zahtevate pri proizvajalcu.

1 Rendeltetészerű használat, garancia

Ellenőrizze a készülék hátoldalán található adattáblán, hogy milyen vágási szélességre és hálózati feszültségre lett tervezve az iratmegsemmisítő, valamint ügyeljen a használati útmutató vonatkozó pontjaira.

Az iratmegsemmisítő kizárólag papírok megsemmisítésére alkalmas. Ezenkívül vágási módtól függően az alábbi tárgyak csekély mennyiségben megsemmisíthetők:

Vágási méret (mm)	5,8	3,9	4,5x30	1,9x15
Hitelkártyák	•	•	•	•
CD-k	•	•	•	

A robusztus aprítókészülék tűzőgép- és gémpapírokra érzéketlen. Egyedül az 1x5 mm vágásshélességű gépeknél nem tartalmazhat a papír tűzőgép- vagy gémpapírokat.

Az iratmegsemmisítőre vonatkozó jótállás 3 év. Az iratmegsemmisítő HSM acél vágótengelyeire a szavatosságtól független, a készülék teljes élettartamára vonatkozó garancia vonatkozik (HSM Lifetime Warranty). Kivételt képeznek ez alól a 0,78x11 mm-es és 1x5 mm-es vágásshélességű iratmegsemmisítők. A kopásra ill. a szakszerűtlen kezeléssel valamint harmadik személyek általi beavatkozásokból eredő károsodásokra sem a jótállás, sem a garancia nem vonatkozik.

A HSM pótalkatrészek szállítását jelen modell gyártásának megszüntetésétől számított legfeljebb 10 évig biztosítja.

Megjegyzés: Az aprító-vágószerkezettel rendelkező iratmegsemmisítők külön rendelhető kiegészítéssel is kaphatók a vágószerkezet automatikus kenéséhez. Ha gépe ezzel a kiegészítéssel rendelkezik, vegye figyelembe az olajozó mellékelt dokumentációját.

2 Biztonsági tudnivalók

Besorolás

Biztonsági tudnivalók	Magyarázat
 FIGYELMEZTETÉS	A figyelmeztetések figyelmen kívül hagyásával veszélyezteti életét és testi épségét.
Figyelem	A tudnivalók figyelmen kívül hagyása anyagi károkhoz vezethet.



A gép használatba vétele előtt olvassa el a kezelési útmutatót, őrizze meg későbbi használatra, és adja tovább a későbbi felhasználóknak. Vegye figyelembe az iratmegsemmisítőn található valamennyi biztonsági megjegyzést



FIGYELMEZTETÉS

Veszélyek gyermekek és más személyek számára!



A gépet nem használhatják olyan személyek (beleértve a 14 év alatti gyermekeket is), akik korlátozott fizikai, érzékelési vagy szellemi képességekkel, illetve nem megfelelő tapasztalattal és/vagy tudással rendelkeznek. Ez alól kivétel, ha egy biztonságért felelős személy felügyeli ezeket a személyeket, vagy ha megkapták a készülék használatához szükséges utasításokat. A gyermekekre felügyelni kell, hogy ne játszhassanak a készülékkel. Ne hagyja az iratmegsemmisítőt felügyelet nélkül bekapcsolva.

**FIGYELMEZTETÉS****Sérülésveszély!**

Soha ne nyúljon a papíradagoló nyílásának részébe.

**Sérülésveszély behúzóadás által!**

Ügyeljen arra, hogy hosszú haj, laza öltözék, nyakkendő, sál, nyak- és karlánc stb. ne kerüljön a papíradagoló nyílásának közelébe. Ne semmisítsen meg a készülékben hurkolódásra hajlamos anyagot, pl. szalagot, zsineget, műanyag fóliát stb.

**Sérülésveszély szilánkok által!**

CD-ket csak a biztonsági elemen lévő nyíláson keresztül helyezzen be.

**FIGYELMEZTETÉS****Veszélyes hálózati feszültség!**

A készülék helytelen használata áramütéshez vezethet.

- A hálózati csatlakozódugó csatlakoztatása előtt ellenőrizze, hogy az elektromos hálózat feszültsége és frekvenciája meg egyezik-e az adattábla adataival.
- Ügyeljen arra, hogy a hálózati csatlakozó könnyen elérhető legyen.
- Kerülje víz iratmegsemmisítőbe történő bejutását. Ne merítse vízbe se a hálózati kábelt, se a hálózati csatlakozót.
- Ne érintse meg a hálózati csatlakozót nedves kézzel.
- A hálózati csatlakozót ne a kábelnél fogva húzza ki a csatlakozóaljzatból, mindig a hálózati csatlakozót fogja meg.
- Csak száraz, beltéri helyiségekben használja a készüléket. Soha ne használja nedves helyiségekben vagy esőben.

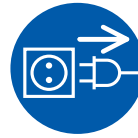

Rendszeresen ellenőrizze a készülék és a kábel sérülésmentességét. Kapcsolja ki az iratmegsemmisítőt károsodás vagy nem üzemszerű működés, valamint áthelyezés vagy tisztítás esetén, és húzza ki a hálózati csatlakozót.

- Tartsa távol a készüléket, a hálózati csatlakozót és a hálózati kábelt nyílt lángoktól és forró felületektől. A szellőzőnyílásoknak szabadon kell maradniuk, és az iratmegsemmisítőnek legalább 5 cm távolságra kell lennie a faltól vagy a bútoroktól.



A burkolatelemek eltávolításával járó szervizmunkákat csak a HSM-vevőszolgálat, illetve szerződéses partnereink szerviztechnikusai végezhetik.

Vevőszolgálat címe; lásd 160. oldal

Figyelem**Helytelen használat okozta veszély**

A készüléket kizárólag a „Rendeltetésszerű használat” című fejezetben leírtak szerint használja.

3 Áttekintés

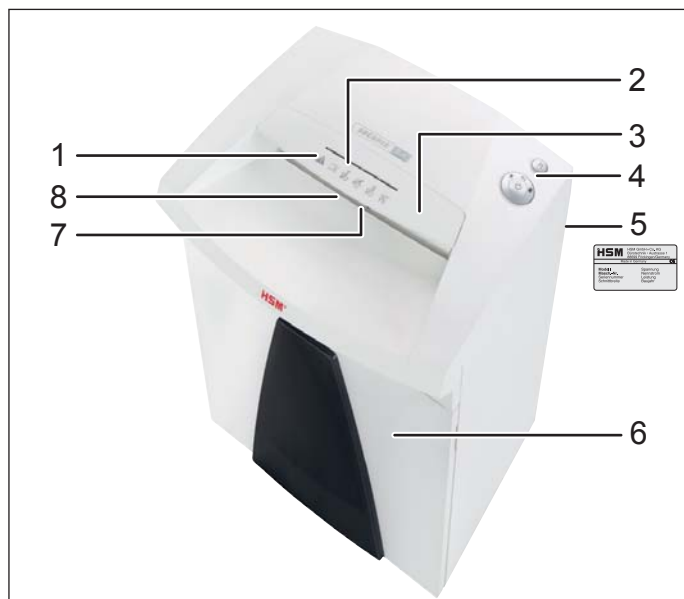

- 1 Biztonsági tudnivalók
- 2 Adagolónyílás CD-k számára
- 3 Biztonsági elem / szilánkvédelem
- 4 Kezelő- és kijelzőegység
- 5 Adattábla
- 6 Ajtó
- 7 Nyílás papír és hitelkártyák számára
- 8 Fénysorompó

4 A szállítmány tartalma

- Iratmegsemmisítő, csatlakoztatásra kész állapotban, dobozba csomagolva
- Hálózati csatlakozóvezeték
- 5 db aprítékzsák
- 1 CD-zsák 3,9, 5,8 és 4,5x30 mm-es vágási méretű gépekhez
- 1 üveg (50 ml) különleges olaj az aprítóblokkhoz, (csak próba vágás esetén)
- Üzemeltetési útmutató

Tartozékok

- 10 db aprítékzsák
cikkszám: 1.330.995.100
- Speciális aprítóblokk-olaj (250 ml)
cikkszám: 1.235.997.403

Vevőszolgálat címe; lásd 160. oldal

Kezelő- és kijelzőelemek

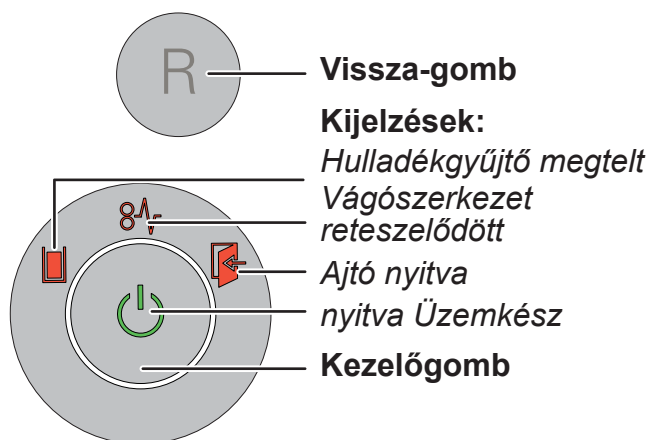

5 Kezelés



FIGYELMEZTETÉS

A gép bekapcsolása előtt bizonyosodjon meg arról, hogy minden biztonsági tudnivaló figyelembe lett véve.

Az iratmegsemmisítő bekapcsolása

- Dugja be a gép hálózati csatlakozóját egy megfelelő kiépítésű csatlakozóaljzatba.
- Állítsa az iratmegsemmisítő hátoldalán lévő hálózati kapcsolót „I” állásba.
- Nyomja meg a kezelógombot.
- Az „Üzemkész” kijelző világít.

Papír megsemmisítése

- Papír bevezetésekor a fénySOROMPÓ automatikusan indítja a vágószerkezetet.
- 3 másodperccel az után, hogy a papírbevezető nyílásban a fénySOROMPÓ újból szabaddá válik, a vágószerkezet automatikusan kikapcsol és az iratmegsemmisítő üzemkész állapotba áll.

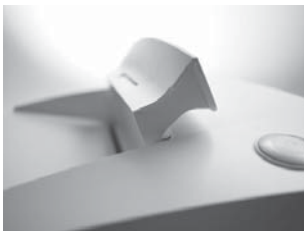

Megjegyzés:

Nagyobb iratmennyiségek megsemmisítéséhez felhajthatja a biztonsági elemet. Ezáltal az adagoló nyílás könnyebben elérhetővé válik.

CD megsemmisítése

(csak 5,8 mm-es és 3,9 mm-es vágási méretnél, 4,5x30 mm)

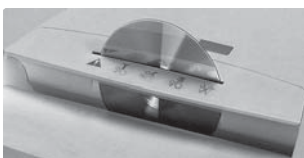

- Csak a biztonsági elem (szilánkvédelem) adagolónyílásán keresztül vezesse be az anyagot.



Megjegyzés:

A felaprított anyag típus szerinti különválasztásához be kell helyezni a mellékelt CD-zsákot.

Kérjük, ügyeljen környezetére és a különböző anyagokat külön ártalmatlanítsa.

Hitelkártya megsemmisítése

(csak 5,8 mm-es és 3,9 mm-es vágási méretnél, 4,5x30 mm, 1,9x15 mm)

Helyezze be a kártyákat 5,8 mm, 3,9 mm, 4,5x30 mm-es vágási méretnél a CD-nyílásba. 1,9x15 mm-es vágásméretű gépeknél a kártyákat helyezze a papírbevezető nyílásba.

Az iratmegsemmisítő kikapcsolása

- Nyomja meg a kezelógombot.
- Az „Üzemkész” kijelző kialszik.
- Állítsa az iratmegsemmisítő hátoldalán lévő hálózati kapcsolót „0” állásba.

További működésmódok

• Folyamatos üzemmód

Alkalmazás: Nagyobb mennyiségű papír megsemmisítése

Működés: A vágószerkezet megszakítás nélkül működik.

Ha 2 percig nem kerül anyag az iratmegsemmisítőbe, akkor a vágószerkezet kikapcsol és az iratmegsemmisítő üzembeszáll állapotba áll.

Indítás: Nyomja meg a kezelőgombot 3 másodperc hosszan.



Idő előtti megszakítás: Nyomja meg a kezelőgombot.

• Készenléti állapot

Működés: Az utolsó papírbevezetést követő 2 perc múltán automatikusan valamennyi szükségtelen fogyasztó kikapcsol. Az „Üzembeszáll” állapot kijelzője rendszeres időközönként felvillan.

Papír bevezetésénél az iratmegsemmisítő önműködően elindul.

6 Hibaelhárítás

Kijelzés	Üzemzavar	Üzemzavar megszüntetése
 Állandó fény	Papírtorlódás	Egyszerre túl sok papírt vezetett be az iratmegsemmisítőbe. ► A vágószerkezet néhány másodpercig visszafelé forog és kitolja a papírt. <ul style="list-style-type: none"> • Adott esetben nyomja meg az „R” vissza-gombot a papírköteg kivétele érdekében. • Felezze meg a papírköteget. • Adagolja a papírokat egymás után.
	Túlterhelés	<ul style="list-style-type: none"> • A motor túl lett terhelve. Az iratmegsemmisítő újbóli használata előtt várjon körülbelül 20 percet, hogy a berendezés lehűljön.
Villogó fény	Általános üzemzavarjelző	<ul style="list-style-type: none"> • A papírmegsemmisítés során hiba történt. Húzza ki a papírt az adagolónyílásból annyira, hogy a fénysorompó szabaddá váljon.
	Megtelt a hulladékgyűjtő	<ul style="list-style-type: none"> • Ürítse ki a hulladékgyűjtőt. <p>Megjegyzés: Ha a tartály kivétele előtt röviden megnyomja a visszafordító gombot, akkor ezzel visszahúzhatja az apríték egy részét a vágószerkezetbe.</p>
	Ajtó nyitva	<ul style="list-style-type: none"> • Zárja be az ajtót.

7 Tisztítás és karbantartás



FIGYELMEZTETÉS

Veszélyes hálózati feszültség!
Kapcsolja ki az iratmegsemmisítőt és húzza ki a hálózati csatlakozódugót.

A tisztítást csak puha kendővel és enyhén szappanos vízzel szabad végezni. Eközben nem kerülhet víz a berendezésbe.



Olajozza meg az aprító-készüléket gyengülő aprítási teljesítmény és megnövekedett zaj esetén, illetve az aprítéktartály minden ürítésekor (csak apró vágás esetén).

Ehhez csak speciális HSM aprítóblokk-olajat használjon:



- Fecskendezze a speciális olajat a papíradagolón keresztül a vágótengelyre teljes szélességében.
- Folyamatosan járassa a vágóművet papírbevezetés nélkül kb. 10 mp-ig.
- A papírpор és az apró szemcsék leoldódnak.

8 Ártalmatlanítás / újrahasznosítás



Az elektromos és elektronikus berendezések hulladékai még gyakran tartalmaznak értékes anyagokat, de részben olyan káros anyagokat is, amelyek a működéshez és a biztonsághoz voltak szükségesek. Helytelen ártalmatlanítás vagy kezelés esetén ezek az emberi szervezetre és a környezetre veszélyesek lehetnek. A berendezések hulladékait soha ne tegye a tovább már nem használható hulladékok közé. Vegye figyelembe az érvényes előírásokat; az elektromos és elektronikus berendezések hulladékainak visszaadása és hasznosítása céljából vegye igénybe a kijelölt gyűjtőhelyeket. A csomagolóanyagokat is a környezetet nem károsító módon ártalmatlanítsa.

9 Műszaki adatok

Vágási mód	Csikra vágás		Apróra vágás				
Vágási méret (mm)	5,8	3,9	4,5 x 30	1,9 x 15	0,78 x 11	1 x 5	
Biztonsági fokozat DIN 66399	P-2 / O-2 T-2 / E-2	P-2 / O-2 T-2 / E-2	P-4 / O-3 T-4 / E-3 F-1	P-5 / T-5 E-4 / F-2	P-6 / F-3	P-7 / F-3	
Vágási teljesítmény* (lap) DIN A4	70 g/m ² 80 g/m ²	28 - 30 25 - 27	22 - 24 19 - 21	17 - 19 14 - 16	11 - 13 9 - 11	7 6	5 4
Súly (kg)	24,8		27,2				
Vágási sebesség	65 mm/s						
Munkaszélesség	280 mm						
Hálózati csatlakozás	230 V, 50 Hz		110 V - 120 V, 60 Hz		220 V, 60 Hz		
Teljesítmény max. lapszámnál	500 W						
Energiafogyasztás készenléti állapotban	< 2 Wh						
Üzem mód	Folyamatos üzem						
Üzem közbeni környezeti feltételek: Hőmérséklet Relatív páratartalom Tenger feletti magasság	-10 °C ... +25 °C max. 90 %, nem lecsapódó max. 2.000 m						
Méretetek SZ x H x M (mm)	497 x 397 x 676						
A gyűjtőtartály űrtartalma	55 l						
Hangnyomásszint (üresjárat / teljes terhelés)	< 55 dB(A) / < 60 dB(A)						
,A' súlyozású hangteljesítményszint (LWAd üresjáratban)	68,0 dB						

* Az egy menetben vágni kívánt, hosszanti irányban bevezetett lapok (DIN A4, 80 g/m²) maximális száma. A megadott teljesítményadatok meghatározása új, olajozott vágómű és hideg motor mellett történik. A megadottnál alacsonyabb hálózati feszültség vagy eltérő hálózati frekvencia kisebb lapteljesítményt és nagyobb működési zajt okozhat. A papír minőségétől és tulajdonságaitól, valamint a bevezetés jellegétől függően a lapteljesítmény eltérhet.



Az iratmegsemmisítő megfelel az Európai Unió alábbi harmonizált előírásainak:

- A 2006/95/EK kitesztelési irányelv
- 2004/108/EK elektromágneses összeférhetőségre vonatkozó irányelv
- 2011/65/EU RoHS irányelv

Az EU-megfelelőségi nyilatkozat a gyártótól igényelhető.

1 Utilizarea conform destinației, garanția producătorului

Examinați pe plăcuța de fabricație de pe partea posterioară a aparatului, pentru ce lățime de tăiere și tensiune a rețelei este conceput distrugătorul dumneavoastră de documente și respectați punctele referitoare la acestea din manualul de exploatare.

Distrugătorul de documente este destinat exclusiv distrugerii hârtiei. În funcție de tipul de tăiere, se pot distruge în afară de acestea cantități mici din următoarele materiale:

Lățimea de tăiere (mm)	5,8	3,9	4,5x30	1,9x15
Cărți de credit	•	•	•	•
CD-uri	•	•	•	

Aparatul solid de tăiat nu este sensibil la agrafele de caiet sau de birou. Numai în cazul mașinilor având lățimea de tăiere 1x5 mm hârtia nu are voie să conțină agrafe de caiet sau de birou.

Perioada de garanție acordată de producător pentru distrugătorul de documente este de 3 ani. Pe toată durata de serviciu a aparatului este valabilă o garanție pentru produs independentă de garanția legală pentru axele de tăiere din oțel masiv ale distrugătoarelor de documente HSM (HSM Lifetime Warranty). Excepție fac distrugătoarele de documente cu lățimea de tăiere 0,78x11 mm și 1x5 mm. Uzura, deteriorările produse ca urmare a utilizării neconforme cu destinația, ca și intervențiile unei terțe părți, nu fac obiectul garanției producătorului sau vânzătorului.

HSM asigură livrarea pieselor de schimb până la 10 ani după încetarea producției acestui model.

Indicație: Distrugătoarele de documente cu aparat de tăiere în particule sunt puse la dispoziție ca opțiune și cu un aparat pentru lubrifierea automată a aparatului de tăiat. Acordați atenție documentației atașate a gresorului cu ulei, în cazul în care mașina dumneavoastră este echipată cu acest dispozitiv.

2 Indicații de securitate

Clasificarea

Indicație de securitate	Explicație
 AVERTIZARE	Ignorarea avertizării poate avea ca urmări pericole pentru integritatea corporală și pentru viață.
Atenție	Ignorarea indicației poate provoca prejudicii materiale.



Înainte de punerea în funcțiune a mașinii, citiți manualul de exploatare păstrați-l pentru utilizare ulterioară și predați-l noilor utilizatori atunci când înstrăinați mașina. Acordați atenție tuturor indicațiilor de securitate amplasate pe distrugătorul de documente.



AVERTIZARE

Pericole pentru copii și alte persoane!



Mașina nu are voie să fie utilizată de persoane (inclusiv copii sub 14 ani) cu aptitudini fizice, senzoriale sau intelectuale limitate sau cu experiență scăzută și / sau cunoștințe deficitare, exceptând cazul în care ele sunt supravegheate de o persoană competentă pentru siguranța lor sau au primit de la aceasta dispoziții privind folosirea aparatului. Copiii trebuie supravegheați, pentru a vă asigura că nu se joacă cu aparatul. Nu lăsați distrugătorul de documente să pornească nesupravegheat.

**AVERTIZARE****Pericol de accidentare!**

Nu introduceți mâna niciodată în fanta de la deschiderea pentru intrarea hârtiei.

**Pericol de accidentare prin atragere în interior!**

Nu aduceți părul lung, hainele largi, cravatele, fularele, lăntișoarele de gât și mână etc. în zona deschiderii pentru intrarea hârtiei.



Nu distrugeți material care tinde să formeze ochiuri, de ex. benzi, șnururi, folie de plastic.

**Pericol de accidentare prin apariția de așchii!**

Introduceți CD-urile prin fantă în elementul de siguranță.

**AVERTIZARE****Tensiune de rețea periculoasă!**

Lucrul greșit cu mașina poate duce la electrocutare.

- Înainte de introducerea fișei, verificați dacă tensiunea și frecvența rețelei dumneavoastră coincid cu datele de pe plăcuța de fabricație.
- Aveți în vedere ca fișa de rețea să fie ușor accesibilă.
- Evitați ca apa să ajungă în distrugătorul de documente. Nu scufundați nici cablul de rețea, nici fișa de rețea în apă.
- Nu apucați niciodată fișa de rețea cu mâini umede.
- Nu trageți niciodată fișa de rețea din priză de cablul de alimentare, ci apucați întotdeauna de fișa de rețea.
- Folosiți aparatul numai în încăperi uscate. Nu îl utilizați niciodată în spații umede sau în ploaie.

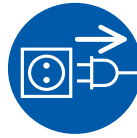

Verificați regulat dacă aparatul și cablul au deteriorări. În cazul deteriorării sau al unei funcționări incorecte, precum și înainte de schimbarea locului sau la curățare, deconectați distrugătorul de documente și scoateți fișa de rețea.

- Țineți aparatul, fișa de rețea și cablul de rețea departe de surse deschise de foc și de suprafețe fierbinți. Fantele de aerisire trebuie să fie libere și trebuie respectată o distanță de min. 5 cm față de perete sau de mobilă.



Lucrările de servisare corelate cu înlăturarea capacelor carcasei sunt permise numai serviciul pentru clienți HSM și tehnicienilor de service ai partenerilor noștri contractuali.

Pentru adresele serviciului de asistență tehnică, a se vedea pagina 160.

Atenție**Pericol datorită utilizării eronate**

Utilizați mașina exclusiv conform prescripțiilor din capitolul „Utilizarea conform destinației”.

3 Vedere generală

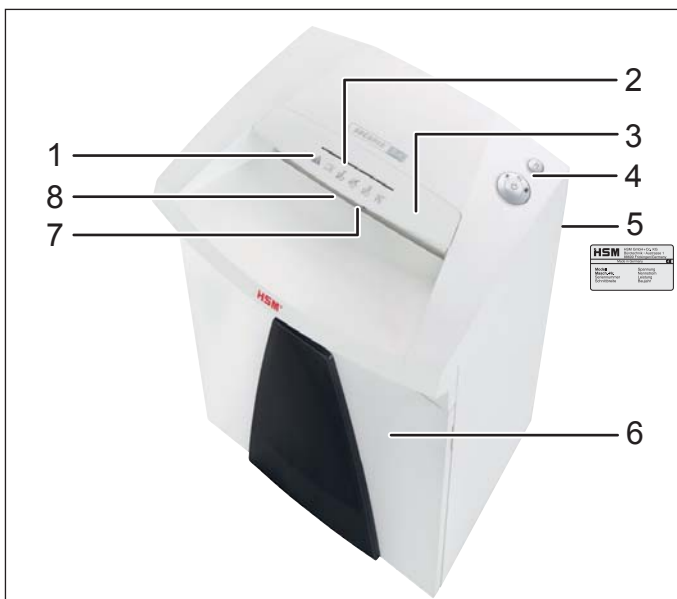

- 1 Indicații de securitate
- 2 Deschiderea de introducere pentru CD-uri
- 3 Elementul de siguranță/apărătoarea împotriva așchiilor
- 4 Unitatea de operare și de afișare
- 5 Plăcuța de fabricație
- 6 Ușă
- 7 Deschiderea de introducere pentru hârtie și cărți de credit
- 8 Bariera fotoelectrică

Elementele de operare și de afișare

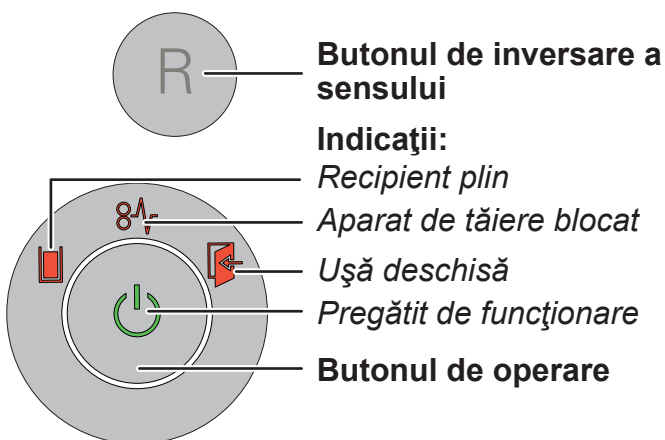

4 Pachetul de livrare

- Distrugător de documente ambalat în cutie de carton
- Conductor de legătură la rețea
- 5 saci pentru material tăiat
- 1 sac de CD-uri pentru mașinile cu dimensiunile de tăiere de 3,9, 5,8 și 4,5x30 mm
- 1 flacon de ulei special pentru blocul de tăiere (50 ml), pentru aparatele cu tăiere în particule
- Manual de exploatare

Accesorii

- 10 saci pentru material tăiat nr. comandă 1.330.995.100
- Ulei special pentru blocul de tăiere (250 ml) nr. comandă 1.235.997.403

Pentru adresele serviciului de asistență tehnică, a se vedea pagina 160.

5 Utilizarea



AVERTIZARE

Înainte de pornirea mașinii, asigurați-vă că toate indicațiile de securitate au fost respectate.

Pornirea distrugătorului de documente

- Introduceți fișa de rețea a mașinii într-o priză instalată corect.
- Fixați întrerupătorul de rețea de pe partea posterioară a distrugătorului de documente în poziția „I”.
- Apăsați butonul de operare.
- Indicatorul „Pregătit de funcționare” se aprinde.

Distrugerea hârtiei

- La alimentarea cu hârtie, bariera fotoelectrică pornește automat aparatul de tăiere.
- La aprox. 3 s după ce deschiderea de intrare a hârtiei este din nou liberă, distrugătorul de documente se deconectează automat și trece în starea pregătită de funcționare.

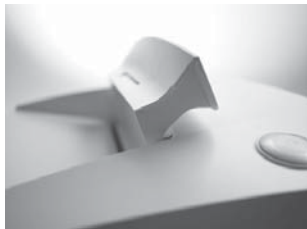

Indicație:

Pentru distrugerea unor cantități mai mari de hârtie, puteți rabata în sus elementul de siguranță. În acest fel, deschiderea de introducere este accesibilă mai ușor.

Distrugerea de CD-uri

(numai pentru dimensiunile de tăiere de 5,8 mm, 3,9 mm, 4,5x30 mm)

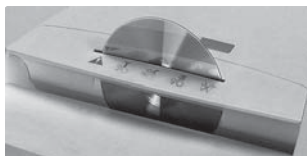

- Introduceți CD-urile prin fantă în elementul de siguranță. Acest lucru vă protejează față de așchii.



Indicație:

Pentru o bună separare pe sortimente a materialului tocat, puteți utiliza sacul pentru CD-uri livrat.

Vă rugăm să acordați atenție protecției mediului și să eliminați ca deșeuri separate diferitele materiale.

Distrugerea cărților de credit

(numai pentru dimensiunile de tăiere de 5,8 mm, 3,9 mm, 4,5x30 mm, 1,9x15 mm)

În cazul dimensiunilor de tăiere de 5,8 mm, 3,9 mm, 4,5x30 mm, introduceți cardurile prin fanta pentru CD-uri. La mașinile cu dimensiunea de tăiere 1,9x15 mm puneți cardurile în alimentarea cu hârtie.

Oprirea distrugătorului de documente

- Apăsați butonul de operare.
- Indicatorul „Pregătit de funcționare” se stinge.
- Fixați întrerupătorul de rețea de pe partea posterioară a distrugătorului de documente în poziția „0”.

Alte moduri funcționale

• Modul permanent

Aplicabilitate: distrugerea cantităților mai mari de hârtie

Funcționarea: aparatul de tăiere funcționează neîntrerupt.

Dacă timp de 2 minute nu se introduce material, aparatul de tăiere se deconectează și distrugătorul de documente trece în starea pregătită de funcționare.

Pornirea: apăsați butonul de operare timp de 3 secunde.



Întrerupere prematură: apăsați butonul de operare.

• Mod stand-by

Funcționarea: la 2 minute după ultima alimentare cu hârtie, toți consumatorii inutili sunt deconectați automat.

Indicatorul „Pregătit de funcționare” se aprinde intermitent la intervale regulate. La alimentarea cu hârtie, distrugătorul de documente pornește automat.

6 Remedierea avariilor

Indicator	Defecțiune	Remediarea defecțiunii
 Lumina permanentă	Blocaj de hârtie	<p>Ați introdus prea multă hârtie dintr-odată.</p> <ul style="list-style-type: none"> ➤ Aparatul de tăiere rulează câteva secunde spre înapoi și împinge hârtia în afară. • Dacă este cazul, apăsați și butonul de inversare a sensului „R”, pentru a extrage stiva de hârtie. • Împărțiți în două stiva de hârtie. • Introduceți hârtia succesiv.
	Suprasolicitare	<ul style="list-style-type: none"> • Motorul a fost suprasolicitat. Înainte de repornire, lăsați distrugătorul de documente să se răcească aprox. 20 min.
Lumina intermitentă	Afișajul general al defecțiunilor	<ul style="list-style-type: none"> • În timpul distrugerii de hârtie a apărut o eroare. Scoateți hârtia din fanta de introducere, astfel încât bariera fotoelectrică să fie liberă.
	Recipientul pentru material tăiat este plin	<ul style="list-style-type: none"> • Goliți recipientul pentru material tăiat. <p>Indicație: Dacă acționați un timp scurt butonul de inversare a sensului înainte de extragerea recipientului, o parte din materialul tăiat va fi tras înapoi în aparatul de tăiere.</p>
	Ușa deschisă	<ul style="list-style-type: none"> • Închideți ușa.

7 Curățarea și întreținerea curentă



AVERTIZARE

Tensiune de rețea periculoasă!
Opriiți distrugătorul de documente și scoateți fișa de rețea.

Curățarea se poate face numai cu o cârpă moale și cu o soluție diluată de săpun. Pătrunderea apei în aparat este interzisă.



Lubrifiați cu ulei aparatul de tăiat în cazul în care randamentul de tăiere scade, dacă apar zgomete sau după fiecare golire a recipientului pentru material tăiat (numai la tăierea în particule).

În acest scop, utilizați numai ulei special pentru blocul de tăiere HSM:



- Pulverizați ulei special pentru blocul de tăiere prin deschiderea de intrare a hârtiei pe întreaga lățime, pe axele de tăiere.
- Lăsați aparatul de tăiere să funcționeze aprox. 10 s pe mod permanent fără alimentare cu hârtie.
- Se desprind praf de hârtie și particule.

8 Eliminarea ca deșeu / reciclarea



Aparatele electrice și electronice vechi conțin încă multe materiale valoroase, parțial însă și substanțe nocive care au fost necesare pentru funcționare și securitate. În caz de eliminare ca deșeu sau manipulare greșite, acestea pot deveni periculoase pentru sănătatea omului și pentru mediu. Nu depuneți niciodată aparatele vechi la gunoiul menajer. Respectați prescripțiile actuale în vigoare și folosiți centrele de colectare pentru returnarea și valorificarea aparatelor electrice și electronice vechi. Depuneți și toate materialele ambalajului la un centru de preluare care respectă prescripțiile de mediu.

9 Date tehnice

Tip de tăiere	Tăiere în fâșii		Tăiere în particule				
Dimensiunea de tăiere (mm)	5,8	3,9	4,5 x 30	1,9 x 15	0,78 x 11	1 x 5	
Treapta de siguranță DIN 66399	P-2 / O-2 T-2 / E-2	P-2 / O-2 T-2 / E-2	P-4 / O-3 T-4 / E-3 F-1	P-5 / T-5 E-4 / F-2	P-6 / F-3	P-7 / F-3	
Capacitatea de tăiere* (foi) DIN A4	70 g/m ² 80 g/m ²	28 - 30 25 - 27	22 - 24 19 - 21	17 - 19 14 - 16	11 - 13 9 - 11	7 6	5 4
Masa (kg)	24,8		27,2				
Viteza de tăiere	65 mm/s						
Lățimea de lucru	280 mm						
Racord	230 V, 50 Hz		110 V - 120 V, 60 Hz		220 V, 60 Hz		
Puterea la nr. max. de foi	500 W						
Consumul de energie în modul stand-by	< 2 Wh						
Regimul funcțional	Regim de funcționare permanentă						
Condiții ambiante în funcțiune: Temperatura Umiditatea relativă a aerului Altitudinea peste nivelul mării	-10 °C până la +25 °C max. 90 %, fără formare de condens max. 2.000 m						
Dimensiuni L x l x H (mm)	497 x 397 x 676						
Volumul recipientului de colectare	55 l						
Nivelul presiunii acustice emise (mers în gol / În sarcină)	< 55 dB(A) / < 60 dB(A)						
Nivelul maxim al puterii acustice evaluat după curba A (LWAd la mers în gol)	68,0 dB						

* Numărul max. de foi (DIN A4, 80 g/m²), alimentate longitudinal, care sunt mărunțite într-un proces de trecere. Determinarea datelor de randament indicate se realizează cu un aparat de tăiere nou și lubrifiat și cu motorul rece. O tensiune de rețea mai scăzută sau altă frecvență a rețelei decât cea indicată pot diminua capacitatea de tăiere și pot produce zgomote mari în funcționare. În funcție de structura și de proprietățile hârtiei și de tipul introducerii, capacitatea de tăiere poate să difere.



Distrugătorul de documente îndeplinește prescripțiile de armonizare aflate în vigoare ale Uniunii Europene:

- Directiva privind aparatele de joasă tensiune 2006/95/CE
- Directiva privind compatibilitatea electromagnetică 2004/108/CE
- Directiva RoHS 2011/65/UE

Declarația de conformitate UE poate fi solicitată la producător.

1 Използване по предназначение, гаранция

Проверете на фабричната табелка на обратната страна на уреда, за каква ширина на рязане и мрежово напрежение е предвидена Вашата машина за унищожаване на документи и съблюдавайте съответните точки от инструкцията за експлоатация.

Машината за унищожаване на документи е предназначена само за унищожаване на хартия. В зависимост от вида на рязане могат да унищожават в малки количества и следните материали:

Ширина на рязане (mm)	5,8	3,9	4,5x30	1,9x15
Кредитни карти	•	•	•	•
Компакт дискове	•	•	•	

Здравият режещ инструмент е нечувствителен към кламери и телбод. Само при машини с ширина на рязане 1x5 mm хартията не трябва да има кламери и телбод.

Машината за унищожаване на документи има гаранционен срок от 3 години. Важи независима от отговорността за недостатъци гаранция за стоманените режещи валци HSM на машините за унищожаване на документи по време на целия срок на експлоатация на уреда. (HSM Lifetime Warranty). Изключение от това правят машини за унищожаване на документи с ширина на рязане 0,78x11 mm и 1x5 mm. Износване, щети от използване не по предназначение както и интервенции от трети лица не се покриват от гаранцията.

Фирма HSM гарантира доставянето на резервни части до 10 години след спиране на производството на този модел.

Указание: Машините за унищожаване на документи с режещ инструмент за частици се предлагат като опция с уред за автоматично смазване на режещия инструмент. Съблюдавайте приложената документация на масльонката, ако машината Ви е оборудвана с такава.

2 Указания за безопасност

Класификация

Указание за безопасност	Обяснение
 ПРЕДУ-ПРЕЖДЕНИЕ	Несъблюдаването на предупреждението може да доведе до щети за здравето и живота.
Внимание	Несъблюдаването на указанието може да причини материални щети.



Преди пускане в експлоатация на машината прочетете инструкцията за експлоатация, съхранете я за бъдещо използване и я предайте на бъдещите ползвачи. Съблюдавайте всички поставени върху машината за унищожаване на документи указания за безопасност.



ПРЕДУПРЕЖДЕНИЕ **Опасности за деца и други лица!**



Машината не трябва да се използва от лица (включително деца под 14 години) с ограничени психически, сензорни или умствени способности или липса на опит и/или познание, освен, ако са под надзора на отговарящо за тяхната сигурност лице или са получили указания от него, как да използват уреда. Децата трябва да се наблюдават да не играят с уреда. Не оставяйте включена машината за унищожаване на документи без надзор.



ПРЕДУПРЕЖДЕНИЕ

Опасност от нараняване!

В никакъв случай не пъхайте ръка в отвора за подаване на хартия.



Опасност от нараняване чрез поемане на ръката!

Дълга коса, свободни дрехи, вратовръзки, шалове, колиета и гривни пазете далеч от отвора за подаване на хартия. Не унищожавайте материали, склони към завързване, например, ленти, шнурове, пластмасово фолио.



Опасност от нараняване от парченца!

Пъхайте компактдискете само през шлица в елемента за безопасност.



ПРЕДУПРЕЖДЕНИЕ

Опасно мрежово напрежение.

Неправилното използване на машината може да доведе до електрически токов удар.

- Преди включване на щепсела се убедете, че напрежението и честотата на Вашата електрическа мрежа отговарят на данните от фирмената табелка.
- Внимавайте щепселът да е лесно достъпен.
- Внимавайте да не попадне вода в машината за унищожаване на документи. Не потапяйте мрежовия кабел или щекера във вода.
- Не пипайте никога щекера с влажни ръце.
- Никога не дърпайте щекера за кабела от контакта, хващайте винаги за щекера.
- Използвайте уреда само в сухи вътрешни помещения. Не го използвайте във влажни помещения или под дъжда.

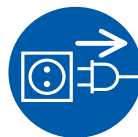

Редовно проверявайте уреда и кабела за щети. При повреда или неправилно функциониране както и преди преместване или почистване изключете машината за унищожаване на документи и извадете щепсела.

- Дръжте уреда, щекера и мрежовия кабел далеч от открит огън и горещи повърхности. Вентилационните отвори трябва да са свободни и да са на разстояние от стени или от мебели най-малко 5 cm.



Дейности по сервизното обслужване, свързани с отстраняване на покритията на корпуса, трябва да се извършват само от службата за работа с клиенти на фирма HSM и от сервизните техници на нашите търговски партньори. Адреси на служби за работа с клиенти виж на страница 160.

Внимание

Опасност от неправилно използване

Използвайте машината само в съответствие с изискванията на глава „Използване по предназначение“.

3 Обзор

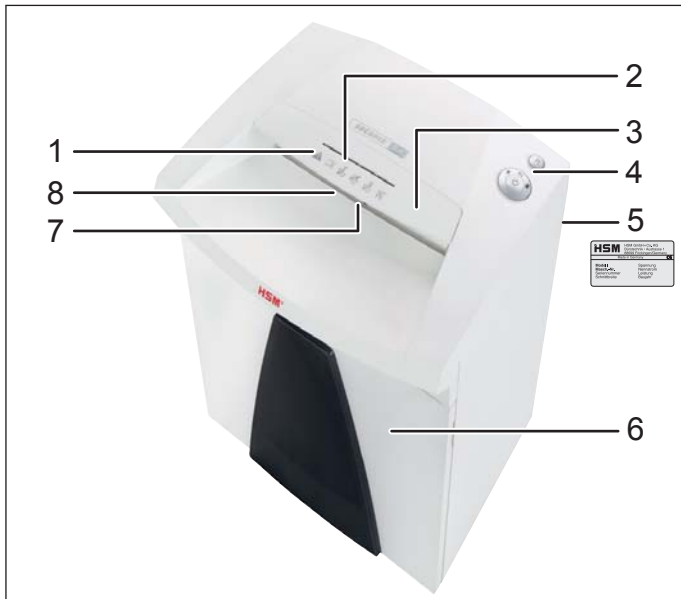

- 1 Указания за безопасност
- 2 Отвор за подаване на компактдискове
- 3 Елемент за безопасност / защита от парченца
- 4 Управляващ и индикаторен елемент
- 5 Фирмена табелка
- 6 Врата
- 7 Отвор за подаване на хартия и кредитни карти
- 8 Фотоклетка

Управляващи и индикаторни елементи

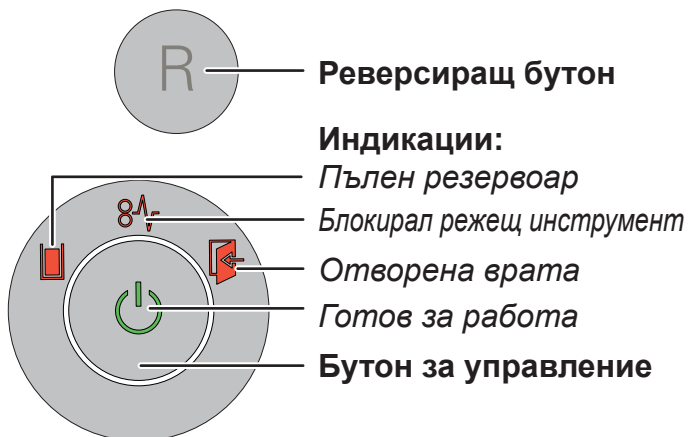

4 Комплект на доставка

- Машината за унищожаване на документи е опакована в картон
- Проводник за присъединяване към мрежа
- 5 Плика за изрезки
- 1 торба за компактдискове за машини с ширина на рязане 3,9, 5,8 и 4,5x30 mm
- 1 шише специално масло за режещия блок (50 ml) за уреди с рязане на частици
- Инструкцията за експлоатация

Принадлежности

- 10 Плика за изрезки, кат. номер 1.330.995.100
- Специално масло за режещия блок (250 ml), кат. номер 1.235.997.403

Адреси на служби за работа с клиенти виж на страница 160.

5 Обслужване



ПРЕДУПРЕЖДЕНИЕ

Преди включване на машината се убедете, дали са взети под внимание всички указания за безопасност.

Включване на машината за унищожаване на документи

- Поставете щекера на машината в правилно инсталиран контакт.
- Поставете мрежовия прекъсвач на задната страна на машината за унищожаване на документи на „I“.
- Натиснете бутона за управление.
- Индикацията „Готов за работа“ свети.

Унищожаване на хартия

- При подаване на хартия фотоклетката задейства автоматично режещия инструмент.
- След около 3 s след освобождаване на отвора за подаване на хартия машината за унищожаване на документи автоматично се изключва и преминава в режим на готовност.

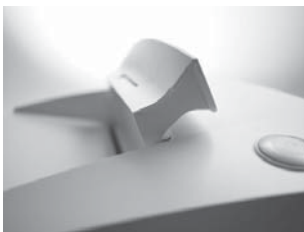

Указание:

За унищожаване на големи количества хартия можете да завъртите елемента за безопасност нагоре. По този начин отворът за подаване е по-лесно достъпен.

Унищожаване на компактдискове

(само за големина на изрезките 5,8 mm, 3,9 mm, 4,5x30 mm)

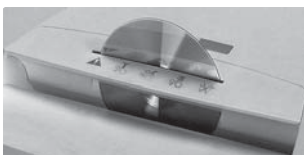

- Пъхайте компактдисковете само през шлица в елемента за безопасност. Това ще Ви предпази от парчета.



Indicație:

За разделяне на унищожения материал по вид използвайте доставената торба за

компактдискове. Пазете околната среда и изхвърляйте различните материали разделно.

Унищожаване на кредитни карти

(само за големина на изрезките 5,8 mm, 3,9 mm, 4,5x30 mm, 1,9x15 mm)

При големина на изрезките 5,8 mm, 3,9 mm, 4,5x30 mm пъхайте картите през шлица за компактдискове. При машини с големина на изрезките 1,9x15 mm поставете картите в подаването на хартия.

Изключване на машината за унищожаване на документи

- Натиснете бутона за управление.
- Индикацията „Готов за работа“ изгасва.
- Поставете мрежовия прекъсвач на задната страна на машината за унищожаване на документи на „0“.

Други работни режими

• Постоянен режим

Приложение: Унищожаване на по-големи количества хартия

Функция: Режещият инструмент се движи непрекъснато.

Ако в продължение на 2 минути не се подаде материал, режещият инструмент се изключва автоматично и машината за унищожаване на документи преминава в режим на готовност.



Стартиране: Натиснете бутона за управление за 3 секунди.

Преждевременно прекъсване: Натиснете бутона за управление.

• Режим състояние на готовност

Функция: 2 минути след последното подаване на хартия автоматично се изключват всички ненужни потребители. Индикацията „Готов за работа“ примигава кратко на равни интервали. При подаване на хартия машината за унищожаване на документи автоматично се задвижва.

6 Отстраняване на смущения

Индикация	Смущение	Отстраняване на смущението
 Постоянна светлина	Задръстване на хартия	Пъхнали сте наведнъж прекалено много хартия. ► Режещият инструмент работи няколко секунди на заден ход и избутва навън хартията. • Еwentуално натиснете и реверсиращия бутон „R“, за да извадите хартията. • Намалете наполовина купчината хартия. • Подавайте хартията една след друга.
	Претоварване	• Двигателят е претоварен. Преди ново пускане оставете машината за унищожаване на документи да се охлади около 20 min.
Мигаща светлина	Обща индикация за смущения	• По време на унищожаването на хартия е настъпила грешка. Издърпайте хартията от шлица за подаване, така че да се освободи фотоклетката.
	Пълен резервоар за събиране на унищожения материал	• Изпразнете резервоара за събиране на унищожения материал. Указание: Ако преди изваждане на резервоара задействате за кратко реверсиращия бутон, една част от материала се изтегля обратно в режещия инструмент.
	Отворена врата	• Затворете вратата.

7 Почистване и техническа поддръжка



ПРЕДУПРЕЖДЕНИЕ

Опасно мрежово напрежение.
Изключете машината за унищожаване на документи и извадете щепсела.

Почиствайте само с мека кърпа и слаб сапунен разтвор. При това не трябва да прониква вода в уреда.



Смазвайте режещия инструмент при намаляване на капацитета на рязане, поява на шумове или след всяко изпразване на резервоара за събиране на унищожения материал (само при рязане на частици).



За това използвайте само HSM специално масло за режещия блок:

- Пръснете специално масло за режещия блок през отвора за подаване на хартия по цялата ширина върху режещите валци.
- Оставете режещия инструмент да работи без подаване на хартия около 10 s в постоянен режим на работа.
- Освобождава се хартиен прах и частици.

8 Изхвърляне / Рециклиране

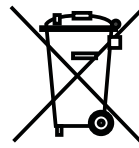

Старите електрически и електронни уреди съдържат често пъти ценни материали, но и също вредни вещества, които са били необходими за функцията и безопасността. При неправилно изхвърляне или боравене те могат да са опасни за човешкото здраве и за околната среда. Старите уреди не трябва да се изхвърлят заедно с останалия боклук. Съблюдавайте актуалните валидни разпоредби и използвайте пунктовете за събиране на отпадъци за предаване и рециклиране на електрически и електронни стари уреди. Изхвърляйте и всички опаковъчни материали съобразно с околната среда.

9 Технически данни

Вид на рязане	Рязане на ленти		Рязане на частици				
Големина на изрезките (mm)	5,8	3,9	4,5 x 30	1,9 x 15	0,78 x 11	1 x 5	
Клас на безопасност DIN 66399	P-2 / O-2 T-2 / E-2	P-2 / O-2 T-2 / E-2	P-4 / O-3 T-4 / E-3 F-1	P-5 / T-5 E-4 / F-2	P-6 / F-3	P-7 / F-3	
Капацитет на рязане* (лист) DIN A4	70 g/m ² 80 g/m ²	28 - 30 25 - 27	22 - 24 19 - 21	17 - 19 14 - 16	11 - 13 9 - 11	7 6	5 4
Тегло (kg)	24,8		27,2				
Скорост на рязане	65 mm/s						
Работна ширина	280 mm						
Свързване	230 V, 50 Hz		110 V - 120 V, 60 Hz		220 V, 60 Hz		
Мощност при макс. брой листи	500 W						
Консумация на енергия в режим на готовност	< 2 Wh						
Работен режим	Постоянен режим на работа						
Условия на околната среда при работа: Температура Относителна влажност на въздуха Височина над морското равнище	-10 °C до +25 °C макс. 90 %, некондензираща макс. 2.000 m						
Размери Ш x Д x В (mm)	497 x 397 x 676						
Обем на резервоара за събиране	55 l						
Ниво на звуково налягане (празен ход / под товар)	< 55 dB(A) / < 60 dB(A)						
Ниво на шум клас A (LWAd при празен ход)	68,0 dB						

* Макс. брой листи (DIN A4, 80 g/m²), подадени надлъжно, които могат да се нарежат с едно пускане. Дадените данни за производителността са определят с нов, смазан режещ инструмент и студен двигател. По-слабо мрежово напрежение или друга честота на мрежата от дадената може да доведе до по-ниска производителност на рязане на листите или до повече шумове при работа. Производителността на рязане на листите може да е различна в зависимост от структурата и качествата на хартията и в зависимост от вида на въведеното.



Машината за унищожаване на документи отговаря на съответните директиви на Европейския Съюз за хармонизиране:

- Директива за ниско напрежение 2006/95/EO
- Директива за електромагнитна съвместимост 2004/108/EO
- Директива за ограничаване използването на опасни и вредни вещества (RoHS) 2011/65/EC

Декларацията на ЕС за съгласуване може да се поиска от производителя.

1 Ενδεδειγμένη χρήση, παροχή εγγύησης

Στην ετικέτα τύπου στην πίσω πλευρά της συσκευής θα βρείτε το πλάτος κοπής και την ηλεκτρική τάση με την οποία λειτουργεί ο καταστροφέας εγγράφων. Τηρείτε τις αντίστοιχες οδηγίες του εγχειριδίου λειτουργίας.

Ο καταστροφέας εγγράφων προορίζεται αποκλειστικά για την καταστροφή χαρτιού. Ανάλογα με το είδος κοπής μπορούν επίσης να καταστραφούν μικρές ποσότητες των ακόλουθων υλικών:

Μέγεθος κοπής (mm)	5,8	3,9	4,5x30	1,9x15
Πιστωτικές κάρτες	•	•	•	•
Δίσκοι CD	•	•	•	

Ο ανθεκτικός κοπτικός μηχανισμός δεν επηρεάζεται από συνδετήρες και σύρματα συρραπτικών. Συγκεκριμένα σε μηχανήματα με πλάτος κοπής 1x5mm τα χαρτιά δεν επιτρέπεται να έχουν μεταλλικούς συνδετήρες.

Η εγγύηση για τον καταστροφέα εγγράφων διαρκεί 3 χρόνια. Ανεξάρτητα από την ευθύνη εγγύησης ισχύει μια εγγύηση για συμπαγείς χαλύβδινους άξονες κοπής HSM των καταστροφέων για τη συνολική διάρκεια ζωής της συσκευής (HSM Lifetime Warranty). Από αυτό εξαιρούνται οι καταστροφείς εγγράφων με πλάτος κοπής 0,78x11 mm και 1x5 mm. Η φθορά τριβής, οι ζημιές από κακό χειρισμό, η φυσιολογική φθορά καθώς και οι ζημιές από ξένες επεμβάσεις δεν καλύπτονται από την εγγύηση.

Η HSM εγγυάται την παράδοση ανταλλακτικών μέχρι και για 10 χρόνια μετά το πέρας παραγωγής αυτού του μοντέλου.

Υπόδειξη: Οι καταστροφείς εγγράφων με κοπτικό μηχανισμό σωματιδίων διατίθενται κατ' επιλογή και με μία συσκευή για αυτόματη λίπανση του μηχανισμού κοπής. Μελετήστε επίσης το συνημμένο εγχειρίδιο του λαδικού, εφόσον η συσκευή είναι εξοπλισμένη με λαδικό.

2 Υποδείξεις ασφαλείας

Ταξινόμηση

Υπόδειξη ασφαλείας	Επεξήγηση
 ΠΡΟΕΙΔΟ-ΠΟΙΗΣΗ	Η μη τήρηση της προειδοποίησης μπορεί να συνεπάγεται ακόμη και σοβαρούς τραυματισμούς.
ΠΡΟΣΟΧΗ	Η μη τήρηση της υπόδειξης μπορεί να συνεπάγεται υλικές ζημιές.



Πριν από την έναρξη λειτουργίας του μηχανήματος μελετήστε το εγχειρίδιο με τις οδηγίες λειτουργίας. Φυλάξτε το για μελλοντική χρήση και παραδώστε το σε τυχόν μελλοντικούς χρήστες. Τηρείτε τις υποδείξεις ασφαλείας του καταστροφέα εγγράφων.



ΠΡΟΕΙΔΟΠΟΙΗΣΗ

Κίνδυνοι για παιδιά και για άλλα άτομα!



Το μηχάνημα δεν επιτρέπεται να χρησιμοποιείται από άτομα με περιορισμένες φυσικές, κινητικές ή νοητικές ικανότητες (ούτε από παιδιά κάτω των 14 ετών), ούτε και από άτομα χωρίς σχετική εμπειρία ή γνώσεις, εκτός εάν αυτά τα άτομα επιτηρούνται από ένα άτομο που είναι υπεύθυνο για την ασφάλεια ή εάν έχουν λάβει οδηγίες από αυτό για τον τρόπο χρήσης της συσκευής. Τα παιδιά πρέπει να επιτηρούνται ώστε να είστε σίγουροι πως δεν παίζουν με τη συσκευή. Μην αφήνετε τη συσκευή ενεργοποιημένη όταν αυτή δεν επιτηρείται.

**ΠΡΟΕΙΔΟΠΟΙΗΣΗ****Κίνδυνος τραυματισμού!**

Μη βάζετε ποτέ τα χέρια σας στις σχισμές εισόδου του χαρτιού.

**Κίνδυνος τραυματισμού από μάγγωμα!**

Στην περιοχή του ανοίγματος εισόδου δεν επιτρέπονται τα μακριά μαλλιά, τα φαρδιά ρούχα, οι γραβάτες, τα κασκόλ, οι αλυσίδες λαιμού και καρπού κλπ. Μην βάζετε μέσα στη συσκευή υλικά τα οποία έχουν την τάση να σχηματίζουν θηλειές π.χ. ταινές, πλαστικές διαφάνειες κλπ.

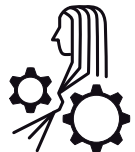
**Κίνδυνος τραυματισμού από θραύσματα!**

Οδηγήστε τα CD μέσω της εγκοπής στο στοιχείο ασφαλείας.

**ΠΡΟΕΙΔΟΠΟΙΗΣΗ****Επικίνδυνη ηλεκτρική τάση!**

Από την εσφαλμένη μεταχείριση της συσκευής μπορεί να προκληθεί ηλεκτροπληξία.

- Πριν από τη σύνδεση του φισ στην πρίζα ελέγξτε αν η τάση και η συχνότητα του ηλεκτρικού ρεύματος συμφωνούν με τα στοιχεία στην πινακίδα της συσκευής.
- Ο ρευματολήπτης σύνδεσης στην πρίζα πρέπει να είναι εύκολα προσιτός.
- Μέσα στη συσκευή δεν επιτρέπεται να χυθεί νερό. Μη βυθίζετε ούτε το καλώδιο ούτε το ρευματολήπτη μέσα σε νερό.
- Ποτέ μην πιάνετε το ρευματολήπτη καλωδίου με υγρά χέρια.
- Ποτέ μην αποσυνδέετε το ρευματολήπτη από την πρίζα τραβώντας το καλώδιο. Πρέπει να πιάνετε μόνο από το ρευματολήπτη.
- Χρησιμοποιείτε τη συσκευή μόνο σε ξηρούς εσωτερικούς χώρους. Ποτέ μη λειτουργείτε τη συσκευή σε υγρούς χώρους ή στη βροχή.

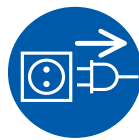

Ελέγχετε τακτικά τη συσκευή και το καλώδιο για φθορές. Σε περίπτωση ζημιάς ή προβληματικής λειτουργίας καθώς και πριν μετακινήσετε ή καθαρίσετε τη συσκευή, απενεργοποιήστε την και αποσυνδέστε το ρευματολήπτη.

- Κρατάτε τη συσκευή, το ρευματολήπτη και το καλώδιο μακριά από ανοικτές εστίες και καυτές επιφάνειες. Τα ανοίγματα αερισμού πρέπει να είναι ανοικτά και να υπάρχει απόσταση από τον τοίχο ή τα έπιπλα τουλάχιστον 5 cm.



Οι εργασίες συντήρησης όπου πρέπει να αφαιρεθούν τα καλύμματα επιτρέπεται να εκτελούνται μόνο από το τμήμα εξυπηρέτησης πελατών και τους τεχνικούς σέρβις της HSM.

Οι διευθύνσεις εξυπηρέτησης πελατών δίνονται στη σελίδα 160.

ΠΡΟΣΟΧΗ Κίνδυνος από λάθος χρήση

Χρησιμοποιείτε τη συσκευή μόνο σύμφωνα με τις οδηγίες του κεφαλαίου „Ενδεδειγμένη χρήση“.

3 Συνοπτικά

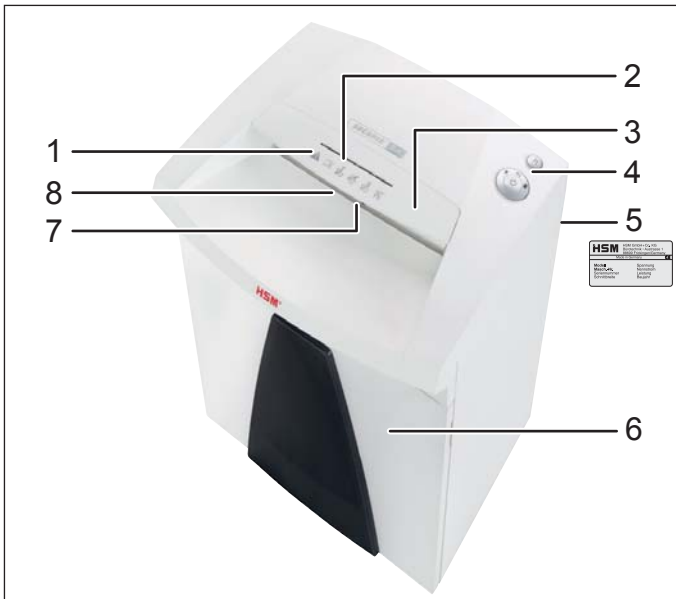

- 1 Υποδείξεις ασφαλείας
- 2 Εγκοπή τροφοδοσίας για CD
- 3 Στοιχείο ασφαλείας / Προστατευτικό θραυσμάτων
- 4 Μονάδα χειρισμού και ενδείξεων
- 5 Πινακίδα τύπου
- 6 Πόρτα
- 7 Άνοιγμα τροφοδοσίας για χαρτί και πιστωτικές κάρτες
- 8 Φωτοκύτταρο

4 Περιεχόμενα συσκευασίας

- Καταστροφέας εγγράφων συσκευασμένος σε κούτα
- Καλώδιο ηλεκτρικής σύνδεσης
- 5 σάκοι για κομμένα κομμάτια
- 1 σάκκος CD για μηχανήματα με πλάτος κοπής 3,9, 5,8 και 4,5x30 mm
- 1 φιάλη με ειδικό λάδι του μπλοκ κοπής (50 ml) για συσκευές με κοπή σωματιδίων
- Οδηγίες λειτουργίας

Παρελκόμενα

- 10 σάκοι για κομμένα κομμάτια κωδικός παραγγελίας 1.330.995.100
- Ειδικό λάδι για το μπλοκ κοπής (250 ml) κωδικός παραγγελίας 1.235.997.403

Οι διευθύνσεις εξυπηρέτησης πελατών δίνονται στη σελίδα 160.

Στοιχεία χειρισμού και ενδείξεων

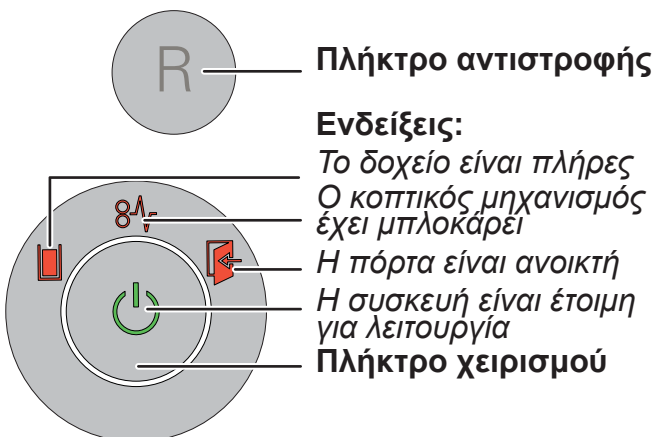

5 Χειρισμός



ΠΡΟΕΙΔΟΠΟΙΗΣΗ

Πριν από την ενεργοποίηση του μηχανήματος βεβαιωθείτε πως τηρούνται όλες οι οδηγίες ασφαλείας.

Ενεργοποίηση της συσκευής

- Συνδέστε το ρευματολήπτη του μηχανήματος σε μία κανονική πρίζα.
- Φέρτε το γενικό διακόπτη στη πίσω πλευρά του καταστροφέα στη θέση «I».
- Πατήστε το πλήκτρο χειρισμού.
- Ανάβει η ένδειξη «Έτοιμο για λειτουργία».

Καταστροφή χαρτιών

- Με την τροφοδοσία χαρτιού, το φωτοκύταρο ξεκινά αυτόματα τον κοπτικό μηχανισμό.
- Περίπου μετά από 3 δευτερόλεπτα όταν το άνοιγμα τροφοδοσίας είναι πάλι ελεύθερο, η συσκευή απενεργοποιείται αυτόματα και τίθεται σε αναμονή λειτουργίας.

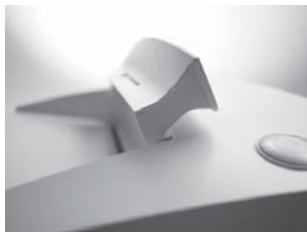

Υποδειξη:

Για την καταστροφή μεγαλύτερων ποσοτήτων χαρτιού, μπορείτε να στρέψετε το στοιχείο ασφαλείας προς τα πάνω. Έτσι είναι πιο εύκολα προσβάσιμο το άνοιγμα τροφοδοσίας.

Καταστροφή των CD

(μόνο στο μέγεθος κοπής 5,8 mm, 3,9 mm, 4,5x30 mm)

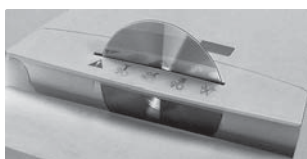

- Οδηγήστε τα CD μέσω της εγκοπής στο στοιχείο ασφαλείας. Αυτό σας προστατεύει από τα εκτινασσόμενα θραύσματα.



Υποδειξη:

Για έναν διαχωρισμό ανά είδος του υλικού μπορείτε να χρησιμοποιήσετε το συνοδευτικό σάκκο CD.

Σεβαστείτε το περιβάλλον και ανακυκλώστε τα διάφορα υλικά ξεχωριστά.

Καταστροφή των πιστωτικών καρτών

(μόνο στο μέγεθος κοπής 5,8 mm, 3,9 mm, 4,5x30 mm, 1,9x15 mm)

Οδηγήστε τις κάρτες μέσω της εγκοπής CD για μεγέθη κοπής 5,8 mm, 3,9 mm, 4,5x30 mm. Σε μηχανήματα με μέγεθος κοπής 1,9x15 mm βάλτε τις κάρτες μέσα στην υποδοχή χαρτιών.

Απενεργοποίηση της συσκευής

- Πατήστε το πλήκτρο χειρισμού.
- Σβήνει η ένδειξη «Έτοιμο για λειτουργία».
- Φέρτε το γενικό διακόπτη στη πίσω πλευρά του καταστροφέα στη θέση «0».

Άλλοι τρόποι λειτουργίας

• Συνεχής λειτουργία

Χρήση: Καταστροφή μεγάλων ποσοτήτων δίσκων χαρτιών

Λειτουργία: Ο κοπτικός μηχανισμός λειτουργεί ασταμάτητα.

Εάν για 2 λεπτά δεν έχει εισαχθεί καθόλου υλικό, ο κοπτικός μηχανισμός απενεργοποιείται και ο καταστροφέας εγγράφων περνά σε κατάσταση ετοιμότητας για λειτουργία.

Έναρξη: Πατήστε το πλήκτρο χειρισμού για 3 δευτερόλεπτα.

Πρόωρη διακοπή: Πατήστε το πλήκτρο χειρισμού.



• Λειτουργία αναμονής

Λειτουργία: 2 λεπτά μετά την τελευταία τροφοδοσία χαρτιού απενεργοποιούνται αυτόματα όλοι οι καταναλωτές που δεν χρειάζονται.

Η ένδειξη «Έτοιμο για λειτουργία» αναβοσβήνει σύντομα ανά τακτά χρονικά διαστήματα.

Με την τροφοδοσία χαρτιού ξεκινά ο καταστροφέας εγγράφων αυτόματα.

6 Αντιμετώπιση προβλημάτων

Ένδειξη	Βλάβη	Αντιμετώπιση βλάβης
 ανάβει διαρκώς	Συμφόρηση χαρτιού	Έχετε εισάγει πάρα πολύ χαρτί. ► Ο κοπτικός μηχανισμός λειτουργεί για μερικά δευτερόλεπτα προς τα πίσω και σπρώχνει το χαρτί προς τα έξω. <ul style="list-style-type: none"> • Πατήστε εάν χρειαστεί το πλήκτρο αντιστροφής «R», για να αφαιρεθεί το χαρτί που έχει κολλήσει. • Βάλτε τη μισή ποσότητα χαρτιού. • Εισάγετε το χαρτί διαδοχικά.
	Υπερφόρτωση	<ul style="list-style-type: none"> • Το μοτέρ υπερφορτώθηκε. Πριν θέσετε τον καταστροφέα εγγράφων πάλι σε λειτουργία αφήστε τον να κρυώσει για περίπου 20 λεπτά.
Φως αναλαμπής	Γενική ένδειξη βλάβης	<ul style="list-style-type: none"> • Κατά τον τεμαχισμό χαρτιών προέκυψε κάποιο σφάλμα. Αφαιρέστε το χαρτί από τη σχισμή εισαγωγής ώστε να ελευθερωθεί το φωτοκύτταρο.
	Το δοχείο με το κομμένο υλικό είναι πλήρες	<ul style="list-style-type: none"> • Αδειάστε το δοχείο με το κομμένο υλικό. <p>Υπόδειξη: Εάν πριν από την αφαίρεση του δοχείου πατήσετε σύντομα το πλήκτρο αντιστροφής, τότε ένα μέρος του κομμένου υλικού κοπής θα επιστέψει μέσα στον κοπτικό μηχανισμό.</p>
	Η πόρτα είναι ανοικτή	<ul style="list-style-type: none"> • Κλείστε την πόρτα.

7 Καθαρισμός και συντήρηση



ΠΡΟΕΙΔΟΠΟΙΗΣΗ

Επικίνδυνη ηλεκτρική τάση!

Απενεργοποιήστε τη συσκευή και αποσυνδέστε το φίς από την πρίζα.

Ο καθαρισμός πρέπει να γίνεται μόνο με ένα μαλακό πανί και με λίγη σαπουνάδα. Ταυτόχρονα δεν επιτρέπεται η εισχώρηση νερού στη συσκευή.



Λιπαίνετε τον κοπτικό μηχανισμό όταν μειωθεί η απόδοση κοπής, δημιουργούνται θόρυβοι ή μετά από κάθε άδειασμα

του δοχείου κομμένων τεμαχίων (μόνο για κοπή τεμαχίου).



Για το σκοπό αυτό χρησιμοποιείτε μόνο το ειδικό λάδι μπλοκ κοπής της HSM:

- Μέσα από το άνοιγμα εισόδου του χαρτιού ψεκάστε ειδικό λάδι στους κυλίνδρους κοπής καθόλο το πλάτος.
- Λειτουργήστε για 10 δευτερόλεπτα τον κοπτικό μηχανισμό χωρίς χαρτιά σε διαρκή λειτουργία.
- Η χαρτόσκονη και τα σωματίδια ξεκολλούν και φεύγουν.

8 Απόρριψη / Ανακύκλωση

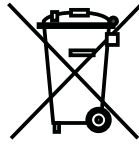

Οι παλιές ηλεκτρικές και ηλεκτρονικές συσκευές περιέχουν διάφορα πολύτιμα υλικά, αλλά και επικίνδυνες ουσίες, που είναι απαραίτητες για τη λειτουργία και την ασφάλεια.

Αν γίνει λανθασμένη απόρριψη ή μεταχείριση, αυτές οι ουσίες μπορεί να είναι επικίνδυνες για την υγεία και το περιβάλλον. Ποτέ μην πετάτε τις παλιές συσκευές στα απορρίμματα. Τηρείτε τους ισχύοντες κανονισμούς και χρησιμοποιείτε τα σημεία συλλογής για την επιστροφή και ανακύκλωση των ηλεκτρικών και ηλεκτρονικών παλιών συσκευών. Επίσης και όλα τα υλικά συσκευασία πρέπει να απορρίπτονται με σεβασμό προς το περιβάλλον.

9 Τεχνικά στοιχεία

Είδος κοπής	Λωρίδες		Κοπή τεμαχίου				
Μέγεθος κοπής (mm)	5,8	3,9	4,5 x 30	1,9 x 15	0,78 x 11	1 x 5	
Βαθμός ασφαλείας DIN 66399	P-2 / O-2 T-2 / E-2	P-2 / O-2 T-2 / E-2	P-4 / O-3 T-4 / E-3 F-1	P-5 / T-5 E-4 / F-2	P-6 / F-3	P-7 / F-3	
Απόδοση κοπής* (φύλλα) DIN A4	70 g/m ² 80 g/m ²	28 - 30 25 - 27	22 - 24 19 - 21	17 - 19 14 - 16	11 - 13 9 - 11	7 6	5 4
Βάρος (kg)	24,8		27,2				
Ταχύτητα κοπής	65 mm/s						
Πλάτος εργασίας	280 mm						
Σύνδεση	230 V, 50 Hz		110 V - 120 V, 60 Hz		220 V, 60 Hz		
Μέγιστη ισχύς για μέγιστο αριθμό φύλλων	500 W						
Κατανάλωση ρεύματος σε κατάσταση ετοιμότητας	< 2 Wh						
Τρόπος λειτουργίας	Συνεχής λειτουργία						
Συνθήκες περιβάλλοντος σε λειτουργία: Θερμοκρασία Σχετική υγρασία Υψόμετρο (NN)	-10 °C έως +25 °C max. 90 %, χωρίς συμπύκνωση max. 2.000 m						
Διαστάσεις ΠxΥxB (mm)	497 x 397 x 676						
Όγκος του δοχείου συλλογής	55 l						
Στάθμη πίεσης θορύβου (λειτουργία χωρίς φορτίο / Υπό φορτίο)	< 55 dB(A) / < 60 dB(A)						
Ένταση θορύβου αξιολόγησης A (LWA) λειτουργία χωρίς φορτίο	68,0 dB						

* Ο μέγιστος αριθμός φύλλων (DIN A4, 80 g/m²), τροφοδοσία κατά μήκος, που μπορούν να τεμαχιστούν σε μία δόση. Ο προσδιορισμός των αναφερόμενων στοιχείων ισχύος γίνεται με καινούργιο, λαδωμένο μηχανισμό κοπής και με ψυχρό μοτέρ. Μια πιο αδύνατη ηλεκτρική τάση ή μια άλλη συχνότητα από ότι αναγράφεται μπορεί να οδηγήσει σε πιο χαμηλή απόδοση φύλλων και σε μεγαλύτερο θόρυβο λειτουργίας. Ανάλογα με τη δομή και τις ιδιότητες του χαρτιού καθώς και το είδος τροφοδοσίας η απόδοση φύλλων μπορεί να διαφέρει.



Ο κατασκευαστής εγγράφει τους σχετικούς κανονισμούς εναρμόνισης της Ευρωπαϊκής Ένωσης:

- Οδηγία χαμηλής τάσης 2006/95/ΕΚ
- Οδηγία ΗΜΣ 2004/108/ΕΚ
- Οδηγία RoHS 2011/65/ΕΕ

Η δήλωση συμμόρφωσης ΕΕ μπορεί να ζητηθεί από τον κατασκευαστή.

1 Maksadına uygun kullanım, garanti

Cihazın arka yüzündeki tip etiketine bakarak, evrak imha makinenizin hangi kesme genişliğine ve şebeke gerilimine uygun olduğunu tespit edin ve işletme kılavuzundaki ilgili maddelere dikkat edin.

Bu evrak imha makinesi sadece kağıt imha etmek için tasarlanmıştır. Kesim tipine göre, aşağıdaki mizemelerden de az bir miktarı imha edilebilir:

Kesim genişliği (mm)	5,8	3,9	4,5x30	1,9x15
Kredi kartları	•	•	•	•
CD'ler	•	•	•	

Dayanıklı kesme mekanizması zımbalara ve ataşlara karşı dayanıklıdır. Sadece kesim genişliği 1x5 mm olan makinelerde kağıtta zimba veya ataş bulunmamalıdır.

Evrak imha makinesinin garanti süresi 3 yıldır. Evrak imha makinesinin HSM som çelik bıçak merdaneleri için verilen teminatın dışında tüm servis ömrü boyunca bir garanti geçerlidir (HSM Lifetime Warranty). Burada kesim genişlikleri 0,78x11 mm ve 1x5 mm olan evrak imha makineleri birer istisnadır. Aşınma, yanlış kullanım sonucu oluşan hasarlar ve üçüncü kişiler tarafından içi açıldığında, verdiğimiz garanti geçersizdir.

HSM bu modelin üretiminin sona ermesinden itibaren 10 yıl daha yedek parça teslimatını garanti eder.

Uyarı: Parçacık kesme mekanizması olan evrak imha makinesi ile birlikte opsiyon olarak bir otomatik kesme mekanizması yağlama cihazı da sunulmaktadır. Eğer makinenizde varsa, birlikte verilen yağlama makinesi dokümanlarını da göz önünde bulundurunuz.

2 Güvenlik uyarılar

Sınıflandırma

Emniyet uyarısı	Açıklama
 UYARI	İkazın dikkate alınmaması yaralanma ve can kaybı tehlikesi oluşturabilir.
İkaz	Uyarıya uyulmaması cihazda hasarlar oluşturabilir.



Makineyi devreye almadan önce, bu kullanım kılavuzunu okuyun, ileride kullanmak üzere saklayın ve makineyi başkasına verdiğinizde, yeni kullanıcıya bu kılavuz ile birlikte verin. Evrak imha makinesinin üzerinde bulunan güvenlik uyarılarına uyun.



UYARI

Çocuklar ve diğer insanlar için tehlike!



Bu makine, 14 yaşın altındaki çocuklar da dahil olmak üzere, fiziksel, duyuşsal ve ruhsal özür-lü veya bilgi ve/veya deneyim eksikliği olan insanlar tarafından kullanılmamalıdır, bu kişilerin bakımından sorumlu kişilerin denetimi altında veya onların talimatları doğrultusunda kullanabilirler. Çocuklar gözetim altında tutularak cihazla oynamaları önlenmelidir. Evrak imha makinesini gözetimsiz olarak çalışır durumda bırakmayın.

**UYARI****Yaralanma tehlikesi!**

Elinizi kesinlikle kağıt besleme açıklığına sokmayınız.

**Yaralanma tehlikesi İçeriye çekerek!**

Uzun saçlar, bol elbiseler, kravatlar, atkılar ve bilezikler vb. kağıt besleme açıklığının yakınına getirilmemelidir. Düğüm oluşturabilecek bant, ip, plastik folyo gibi malzemeler kullanmayınız.

**Kıymıklarla yaralanma tehlikesi!**

CD'leri güvenlik elemanındaki yarıktan geçiriniz.

**UYARI****Tehlikeli şebeke gerilimi!**

Makinenin yanlış kullanılması elektrik şokuna sebep olabilir.

- Şebeke fişini takmadan önce, elektrik şebekenizin geriliminin ve frekansının tip etiketi üzerindeki bilgilerle aynı olmasına dikkat edin.
- Şebeke fişine kolay erişilmesine dikkat edin.
- Evrak imha makinesinin içine su girmemelidir. Şebeke kablosunu ve fişini suya batırmayınız.
- Şebeke fişine ıslak ellerle dokunmayınız.
- Şebeke fişini prizden çekerken kablodan tutmayınız, daima fişi tutarak çekiniz.
- Cihazı sadece kuru iç mekanlarda kullanınız. Nemli mekanlarda veya yağmur altına kesinlikle kullanmayınız.

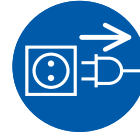

Cihazda ve kablosunda düzenli hasar kontrolü yapınız. Evrak imha makinesini, hasarlı durumda ise veya düzgün çalışmıyorsa, ya da yerini değiştirirken veya temizlerken kapatın ve şebeke fişini çekin.

- Cihazı, şebeke fişini ve şebeke kablosunu açık ateşten ve sıcak yüzeylerden uzak tutunuz. Havalandırma menfezlerinin önleri kapatılmamalı ve duvara veya mobilyalara 5 cm mesafe bırakılmalıdır.



Cihazın kapaklarının sökülmesini gerektiren servis çalışmaları sadece HSM müşteri servisi ve sözleşme ortaklarımızın Servis teknisyenleri tarafından yapılmalıdır.

Müşteri hizmeti adresleri için, bkz. sayfa 160.

İkaz**Hatalı kullanımdan kaynaklanan tehlike**

Bu makine sadece „Amacına Uygun Kullanım“ bölümünde verilen bilgilere göre kullanılmalıdır.

3 Genel bakış

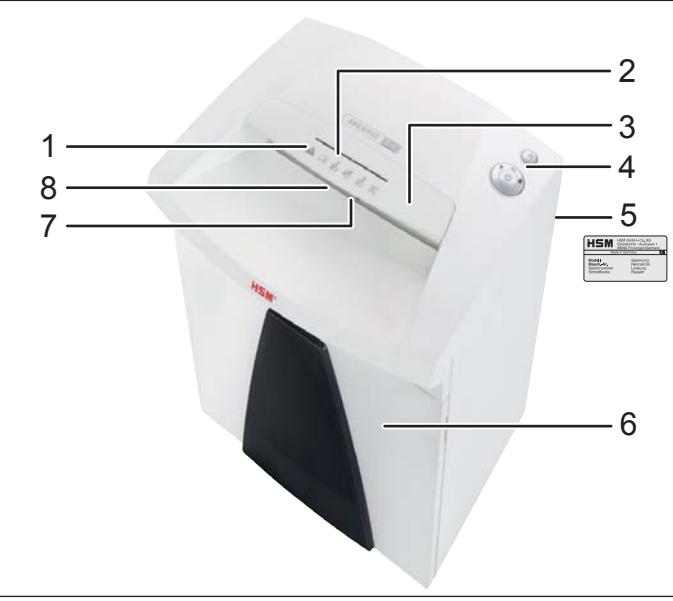

- 1 Güvenlik uyarıları
- 2 CD besleme deliği
- 3 Güvenlik elemanı / parçacıklara karşı korunma
- 4 Kontrol ve gösterge ünitesi
- 5 Tip etiketi
- 6 Kapı
- 7 Kağıt ve kredi kartı besleme açıklığı
- 8 Işıklı bariyer

4 Teslimat içeriği

- Evrak imha makinesi olarak bir karton içerisinde
- Şebeke bağlantı kablosu
- 5 Kesilen malzeme torbaları
- Kesme genişliği 3,9, 5,8 ve 4,5x30 mm olan makinelerde 1 CD torbası
- 1 şişe özel kesme bloğu yağı (50 ml), partikül kesim işlevli makineler için
- Kullanım kılavuzu

Aksesuar

- 10 Kesilen malzeme torbaları
Sip. No. 1.330.995.100
- Özel kesme bloğu yağı (250 ml)
Sip. No. 1.235.997.403

Müşteri hizmeti adresleri için, bkz. sayfa 160.

Kontrol ve gösterge elemanları

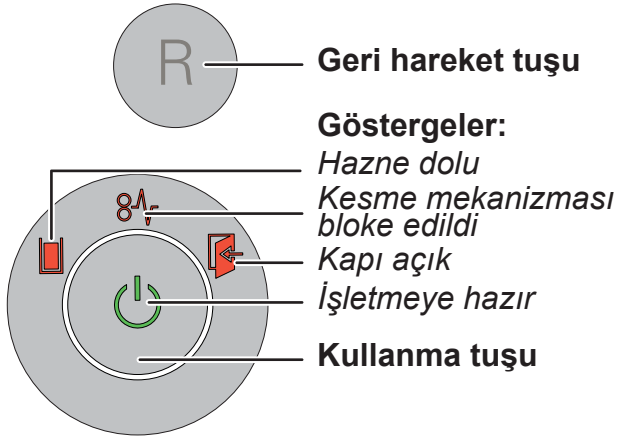

5 Kullanılması



UYARI

Makineyi çalıştırmadan önce, tüm güvenlik uyarılarına dikkat edildiğinden emin olun.

Evrak imha makinesinin çalıştırılması

- Makinenin şebeke fişini kurallara uygun olarak monte edilmiş bir prize takın.
- Evrak imha makinesinin arka tarafındaki şebeke anahtarını «I» konumuna getirin.
- Kullanma tuşuna basın.
- «Çalışmaya hazır» lambası yanar.

Kağıt imhası

- Kağıt yerleştirildiğinde, kesme mekanizmasının ışıklı bariyeri çalışmaya başlar.
- Evrak imha makinesi, kağıt besleme açıklığı tekrar boşaldıktan yakl. 3 sn sonra otomatik olarak kapanır ve stand-by konumuna geçer.

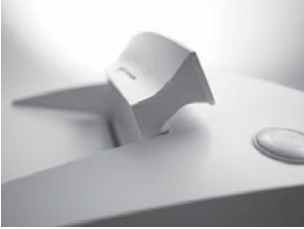

Not:

Çok miktarda kağıt imha etmek için, emniyet elemanını yukarıya katlayabilirsiniz. Bu sayede besleme açıklığına daha kolay erişilir.

CD'lerin imha edilmesi

(sadece 5,8 mm, 3,9 mm, 4,5x30 mm büyüklüğünde)

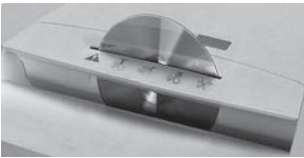

- CD'leri güvenlik elemanındaki yarıktan geçirin. Bu sayede etrafa yayılan parçacıklardan korunursunuz.



Not:

İmha edilen malzemelerin cinsine göre ayrılması için birlikte verilen CD torbası kullanılabilir.

Lütfen çevrenizi koruyun ve farklı malzemeleri ayrıştırarak atık toplamaya kazandırınız.

Kredi kartlarının imhası

(sadece 5,8 mm, 3,9 mm, 4,5x30 mm, 1,9x15 mm büyüklüğünde)

5,8 mm, 3,9 mm, 4,5x30 mm boyunda kesmek için, kartı CD aralığından geçirin. Kesim boyları 1,9x15 mm olan makinelerde kartları kağıt beslemesine verin.

Evrak imha makinesinin kapatılması

- Kullanma tuşuna basın.
- «Çalışmaya hazır» lambası söner.
- Evrak imha makinesinin arka tarafındaki şebeke anahtarını «0» konumuna getirin.

Diğer çalışma modları

• Daimi modu

Kullanım: Büyük miktarlarda kağıt imhası

İşlev: Kesme mekanizması kesintisiz çalışır.

2 dakika süre ile malzeme beslemesi yapılmazsa, kesme mekanizması kapanır ve evrak imha makinesi işletmeye hazır duruma geçer.

Başlama: Kullanma tuşuna 3 saniye basın.

Önceden kapatma: Kullanma tuşuna basın.



• Standby modu

İşlev: Son kağıt beslemesinden 2 dakika sonra, gerekli olmayan tüm tüketiciler otomatik olarak kapatılır.

«İşletmeye hazır» lambası kısa aralıklarla yanıp söner.

Kağıtla beslendiğinde, evrak imha makinesi kendiliğinden çalışır.

6 Arıza giderme

Gösterge	Arıza	Arıza giderme
 Sürekli ışık	Kağıt birikmesi	Bir seferde çok fazla kağıt yerleştirdiniz. ► Kesme mekanizması birkaç saniye geriye doğru çalışır ve kağıdı dışarıya iter. • Gerektiğinde geri hareket tuşuna «R» basarak kağıt istifini çıkartın. • Kağıt istifini yarıya indirin. • Kağıtları arka arkaya yerleştirin.
	Aşırı yüklenme	• Motorda aşırı yüklenme var. Evrak imha makinesini yeniden çalıştırmadan önce, yakl. 20 dakika soğumasını bekleyin.
Yanıp sönen lamba	Genel arıza göstergeleri	• Kağıt imha ederken bir hata oluştu. Işıklı bariyerin önünün serbest olması için kağıdı giriş deliğinden dışarıya çekin.
	Kesilen malzeme haznesi dolu.	• Kesilen malzeme haznesini boşaltın. Uyarı: Hazneyi almadan önce, geri hareket tuşuna kısaca bastığınızda, kesilen malzemenin bir kısmı kesme mekanizmasına geri çekilir.
	Kapı açık	• Kapıyı kapatın.

7 Temizlik ve bakım



UYARI

Tehlikeli şebeke gerilimi!

Evrak imha makinesini kapatın ve şebeke fişini çekin.

Sadece yumuşak bir bez veya sabunlu su çözeltisi ile temizlenmelidir. Temizlik yaparken cihazın içine su girmemelidir.



Kesme kapasitesi azaldığında, ses yapmaya başladığında veya kesilen parça haznesini boşalttıktan sonra, kesme mekanizması daima yağlanmalıdır (sadece partikül keserken).

Sadece HSM kesme bloğu özel yağı kullanınız:



- Özel yağı kağıt besleme açıklığından kesme millerinin tüm genişliği boyunca püskürtün.
- Kesme mekanizmasını yakl. 10 saniye kağıt koymadan sürekli çalışma modunda çalıştırın.
- Kağıt tozları ve partiküller çözülür.

8 Atık toplama / Geridönüşüm



Elektrikli ve elektronik hurda cihazlarda çoğu zaman halen işlev ve güvenlik için kullanılmış olan değerli malzemeler ile kısmen de zararlı maddeler bulunur. Doğru olarak atık toplama sistemine verilmediğinde, bu maddeler insan ve çevre sağlığı için tehlike oluşturabilirler. Hurda cihazlar kesinlikle evsel çöp ile birlikte atılmamalıdır. Güncel olarak geçerli atık toplama talimatlarında dikkat ederek elektrikli ve elektronik hurda cihazları yeniden değerlendirilmeleri için kurulan toplama yerlerine veriniz. Tüm ambalaj malzemelerini çevre sağlığına uygun bir atık toplama sistemine verin.

9 Teknik bilgiler

Kesme tipi	Şerit genişliği		Partikül kesimi				
Kesim boyu (mm)	5,8	3,9	4,5 x 30	1,9 x 15	0,78 x 11	1 x 5	
Güvenlik seviyesi DIN 66399	P-2 / O-2 T-2 / E-2	P-2 / O-2 T-2 / E-2	P-4 / O-3 T-4 / E-3 F-1	P-5 / T-5 E-4 / F-2	P-6 / F-3	P-7 / F-3	
Kesme gücü* (Yaprak) DIN A4	70 g/m ² 80 g/m ²	28 - 30 25 - 27	22 - 24 19 - 21	17 - 19 14 - 16	11 - 13 9 - 11	7 6	5 4
Ağırlık (kg)	24,8		27,2				
Kesme hızı	65 mm/s						
Çalışma genişliği	280 mm						
Bağlantı	230 V, 50 Hz		110 V - 120 V, 60 Hz		220 V, 60 Hz		
Kapasite maks. yaprak sayısında	500 W						
Enerji tüketimi stand-by modunda	< 2 Wh						
İşletme modu	Sürekli işletme						
İşletmedeki ortam koşulları: Sıcaklık bağıl nem Deniz seviyesinden yükseklik	-10 °C ile +25 °C arası maks. %90, yoğuşmasız maks. 2.000 m						
Boyutlar G x D x Y (mm)	497 x 397 x 676						
Toplama haznesinin hacmi	55 l						
Emisyon ses basıncı seviyesi (boşta çalışırken / yük altında)	< 55 dB(A) / < 60 dB(A)						
A- değerlendirmeli ses gücü seviyesi (rö- lantideki LWAd değeri)	68,0 dB						

* Uzunlamasına yerleştirilerek bir seferde kesilebilecek maksimum yaprak (DIN A4, 80 g/m²) adeti. Verilen kapasite değerleri yeni, yağlanmış kesme mekanizması ile ve soğuk motorda hesaplanır. Daha zayıf bir şebeke gerilimi veya belirtilenden başka bir şebeke frekansı ile daha düşük kapasitede çalışılabilir ve çalışma sesleri de yükselebilir. Kağıdın yapısına ve özelliklerine bağlı olarak, yaprak kapasitesi değişebilir.



Evrak imha makinesi geçerli Avrupa Birliği uyumlaştırma talimatlarına uygundur:

- Alçak Gerilim Direktifi 2006/95/AB
- EMU Direktifi 2004/108/AB
- RoHS-Direktifi 2011/65/AB

Bu AB Uygunluk Beyanı üreticiden istenebilir.

HSM®

HSM GmbH + Co. KG

Austraße 1-9
88699 Frickingen / Germany

Tel. +49 7554 2100-0
Fax +49 7554 2100 160
info@hsm.eu
www.hsm.eu

HSM (UK) Ltd.

14 Attwood Road / Zone 1
Burntwood Business Park
Burntwood
Staffordshire
WS7 3GJ

Tel. +44 1543.272-480
Fax +44 1543.272-080
info@hsmuk.co.uk
http://uk.hsm.eu

HSM of America LLC

419 Boot Road
Downingtown, PA 19335

Tel. +1 484 237-2308
+1 800 613-2110
Fax +1 484 237-2309
customerservice@hsmofamerica.com
info@hsmofamerica.com
http://us.hsm.eu

HSM Polska SP. z o.o.

ul. Emaliowa 28
02-295 Warszawa

Tel. +48 22 862 2369
Fax +48 22 862 2368
info@hsm Polska.com
http://pl.hsm.eu

HSM France SAS

Parc de Genève
240, Rue Ferdinand Perrier
69800 Saint-Priest

Tél. +33 472 210580
Fax +33 472 517481
France@hsm.eu
http://fr.hsm.eu

HSM GmbH + Co. KG

Oficina Barcelona
C/Tona
Nave n° 15 "El Lago"
Pol. Ind. Monguit
08480 L'Ametlla del Vallès
Barcelona

Tel. +34 93 8617187
Fax +34 93 8463417
Spain@hsm.eu
http://es.hsm.eu